



Deutsch

English

Polskie

Français

Čeština

Español

Nederlands

Slovák

Bedienungsanleitung / User Manual

Seite 002 **DE**  

page 066 **EN**  **CHOOSE YOUR LANGUAGE**
click to select

page 130 **FR**  **NL** Bladzijde 322 

page 194 **CZ**  **PL** Strona 386 

ES página 258  **SK** Strana 450 

ATH-W

W82

Seriennummer: 804124170972



ATH-Heinl GmbH & Co. KG | Gewerbepark 9
D-92278 Illschwang | Germany | www.ath-heinl.de
Stand: Oktober 2021. Fehler und Irrtümer vorbehalten. Verkauf nur über ATH-Vertriebspartner.





Bedienungsanleitung



ATH-W

W82

Seriennummer: 804124170972



ATH-Heinl GmbH & Co. KG | Gewerbepark 9
D-92278 Illschwang | Germany | www.ath-heinl.de

Stand: Oktober 2021. Fehler und Irrtümer vorbehalten. Verkauf nur über ATH-Vertriebspartner.

INHALT

1.0	EINLEITUNG.....	- 3 -
1.1	Allgemeine Informationen	- 3 -
1.2	Beschreibung	- 4 -
1.3	Bedienung	- 7 -
1.4	Technische Daten	- 18 -
1.5	Maßzeichnung	- 19 -
2.0	INSTALLATION	- 20 -
2.1	Transport & Lagerbedingungen.....	- 20 -
2.2	Auspacken der Maschine	- 21 -
2.3	Lieferumfang.....	- 22 -
2.4	Standort	- 24 -
2.5	Befestigung.....	- 25 -
2.6	Elektrischer Anschluss.....	- 26 -
2.7	Pneumatischer Anschluss	- 26 -
2.8	Montage	- 26 -
2.9	Abschlussarbeiten.....	- 40 -
3.0	BETRIEB	- 41 -
3.1	Betriebsanweisung.....	- 41 -
3.2	Grundsätzliche Hinweise.....	- 42 -
4.0	WARTUNG.....	- 43 -
4.1	Verbrauchsmaterialien für Montage, Wartung und Pflege	- 43 -
4.2	Sicherheitsbestimmungen für Öl.....	- 44 -
4.3	Hinweise	- 45 -
4.4	Wartungsplan bzw. Pflegeplan	- 45 -
4.5	Fehlersuche / Fehleranzeige und Abhilfe.....	- 46 -
4.6	Wartungs- und Serviceanleitungen	- 48 -
4.7	Entsorgung	- 49 -
5.0	EG-/EU-KONFORMITÄTSERKLÄRUNG / EC-/EU-DECLARATION OF CONFORMITY.....	- 50 -
6.0	ANHANG	- 51 -
6.1	Pneumatik-Schaltplan.....	- 51 -
6.2	Elektrik-Schaltplan	- 51 -
6.3	Hydraulik-Schaltplan	- 51 -
7.0	GARANTIEKARTE	- 52 -
7.1	Umfang der Produktgarantie.....	- 53 -
8.0	PRÜFBUCH	- 54 -
8.1	Aufstellungs- und Übergabeprotokoll	- 55 -
8.2	Prüfplan.....	- 56 -
8.3	Sichtprüfung (Befugte Sachkundige Person).....	- 57 -
9.0	NOTIZEN	- 61 -

1.0 EINLEITUNG

1.1 Allgemeine Informationen

	<p>DIESE ANLEITUNG IST EIN FESTER BESTANDTEIL DER MASCHINE. SIE MUSS VOM BENUTZER GELESEN UND VERSTANDEN WERDEN. FÜR SCHÄDEN, DIE DURCH NICHTBEACHTUNG DIESER ANLEITUNG ODER DEN GÜLTIGEN SICHERHEITSVORSCHRIFTEN ENTSTEHEN, WIRD KEINE HAFTUNG ÜBERNOMMEN.</p>
---	--

	<p>ACHTUNG: Folgen Sie den Anweisungen, um Verletzungen oder Beschädigungen vorzubeugen.</p>
---	---

	<p>TIPP: Gibt nähere Informationen zur Funktionsweise und Tipps, um das Gerät effizient zu nutzen.</p>
---	---

	<p>Für alle Arbeiten an der beschriebenen Anlage muss entsprechende Schutzkleidung getragen werden.</p>
--	---

1.2 Beschreibung



1. Hauptschalter mit Notausfunktion zum Ein- und Ausschalten der Wuchtmaschine
2. Konus Aufnahme
3. Gewichteablage
4. Radschutzbogen
5. Messfinger
6. Wuchtwelle
7. Display
8. Bedienelement
9. Pedal zum Spannen / Entspannen der Felge
10. Breitenmesslehre (optional)

Display-Anzeige Messwerte:

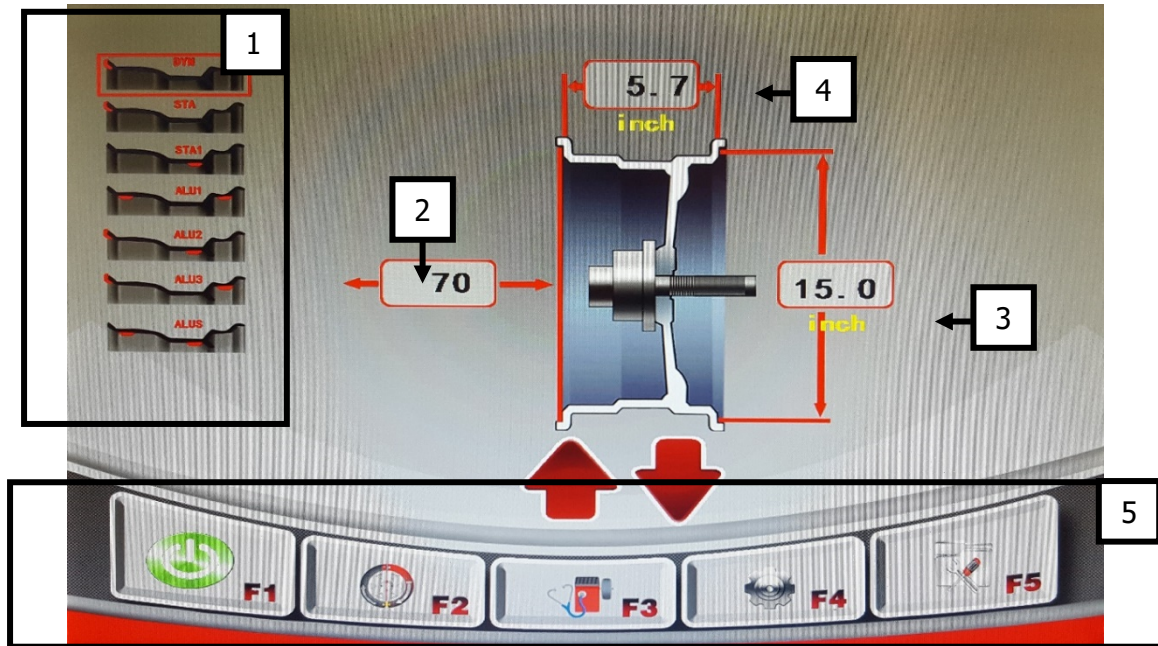

1) Auswahl der Auswuchtprogramme	2) Abstand Maschine zum ersten Gewichtspunkt
3) Durchmesser der Felge	4) Breite der Felge
5) Hauptmenü	F1) Start
F2) Optimierungs-Programm	F3) Diagnose
F4) Einstellungen	F5) Kalibrier-Programm

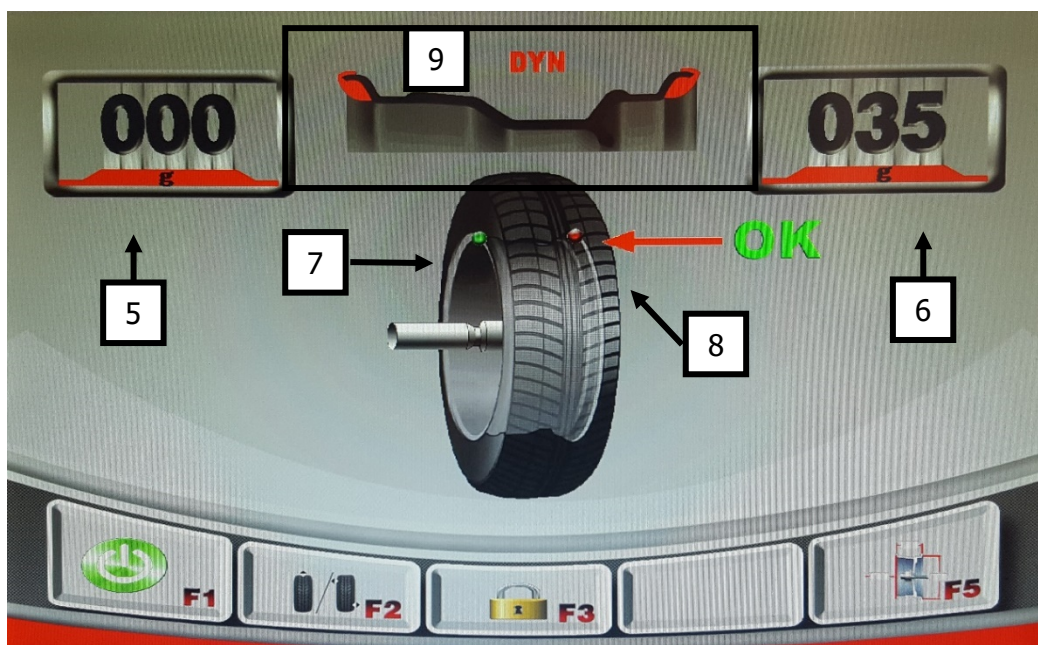

5) Anzeige Unwucht INNEN	6) Anzeige Unwucht AUSSEN
7) Positionsanzeige der Unwucht INNEN	8) Positionsanzeige der Unwucht AUSSEN
9) Anzeige Gewichtspostion	

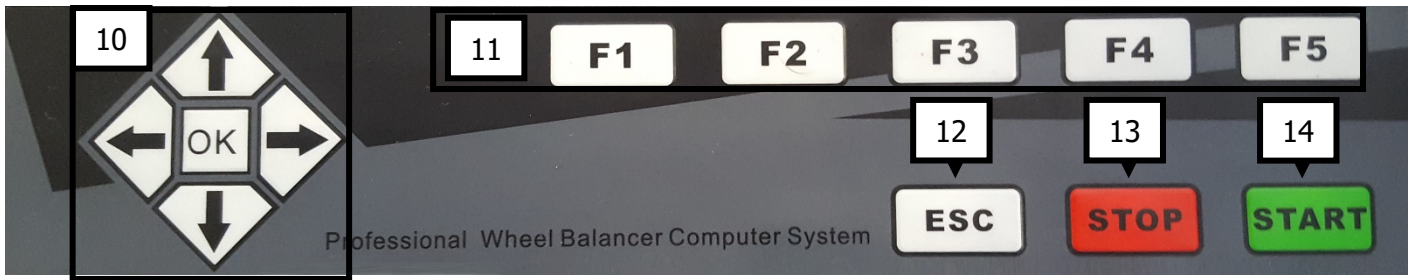

10) Richtungstasten oben-unten-rechts-links [OK]-Taste	11) Funktionstasten
12) [ESC]-Taste zum abrechnen	13) [STOP]-Taste zum beenden
14) [START]-Taste zum beginnen	

 Die Tasten ausschließlich mit den Fingern bedienen. Auf keinen Fall spitze Gegenstände benutzen.

1.3 Bedienung

1.3.1. Selbsttest

Nach dem Einschalten führt das Gerät einen Selbsttest durch und wechselt dann automatisch in den Modus "Dynamisch"

1.3.2. Montage des Rades

Wählen Sie einen passenden Konus, um das Rad auf dem Wuchtflansch zu zentrieren. Wie unten dargestellt, gibt es 2 einfache Möglichkeiten, das Rad aufzuspannen.

- a. Die erste Möglichkeit, ein Rad aufzuspannen, ist wie nebenstehend dargestellt.

Dabei wird die Felge mittels eines Konus von außen auf die Wuchtwellen gespannt.

Bei Verwendung des größten Konus muss zusätzlich der Aufsatz für die Spannglocke verwendet werden.



Diese Möglichkeit vergrößert die Gefahr von Spannfehlern und ist deswegen nur bei Stahlfelgen empfehlenswert.

- b. Bei der zweiten Möglichkeit werden zunächst die Spannfeder und dann ein passender Konus auf der Wuchtwellen platziert. Mit Hilfe einer Druckhaube kann die Felge auf die Wuchtwellen gespannt werden.

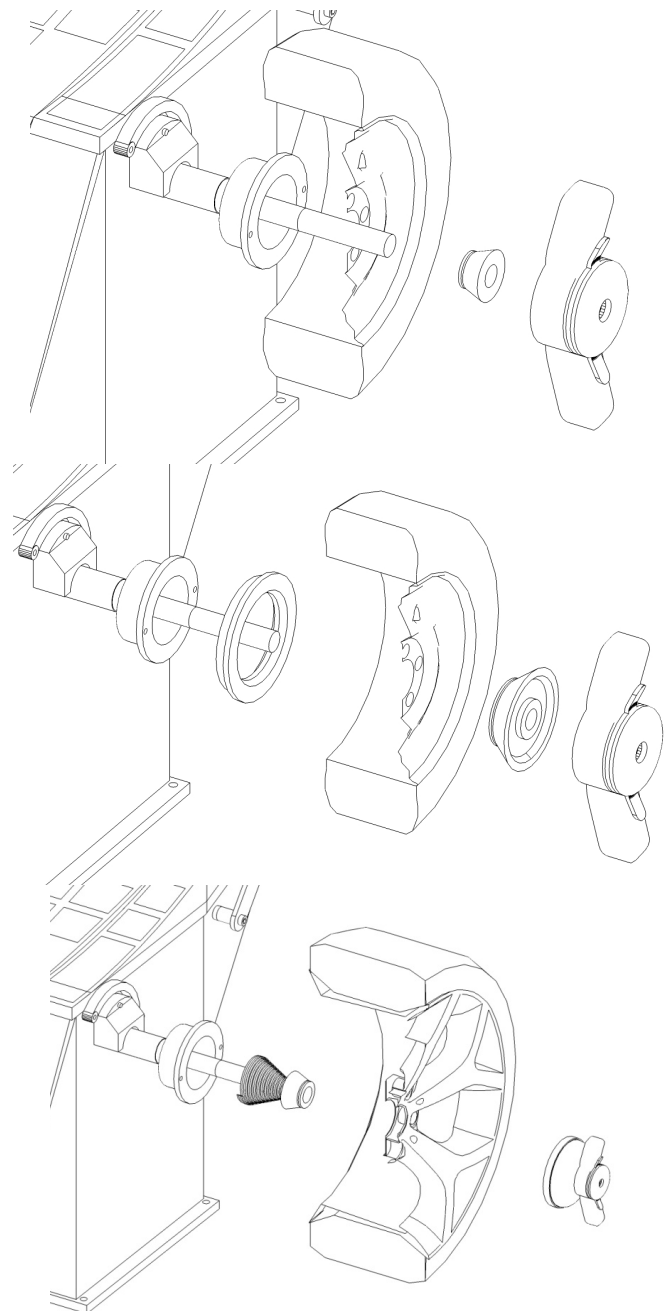

1.3.3 Auswahl der Auswuchtart

Die Auswahl kann direkt im Hauptmenü durchgeführt werden:

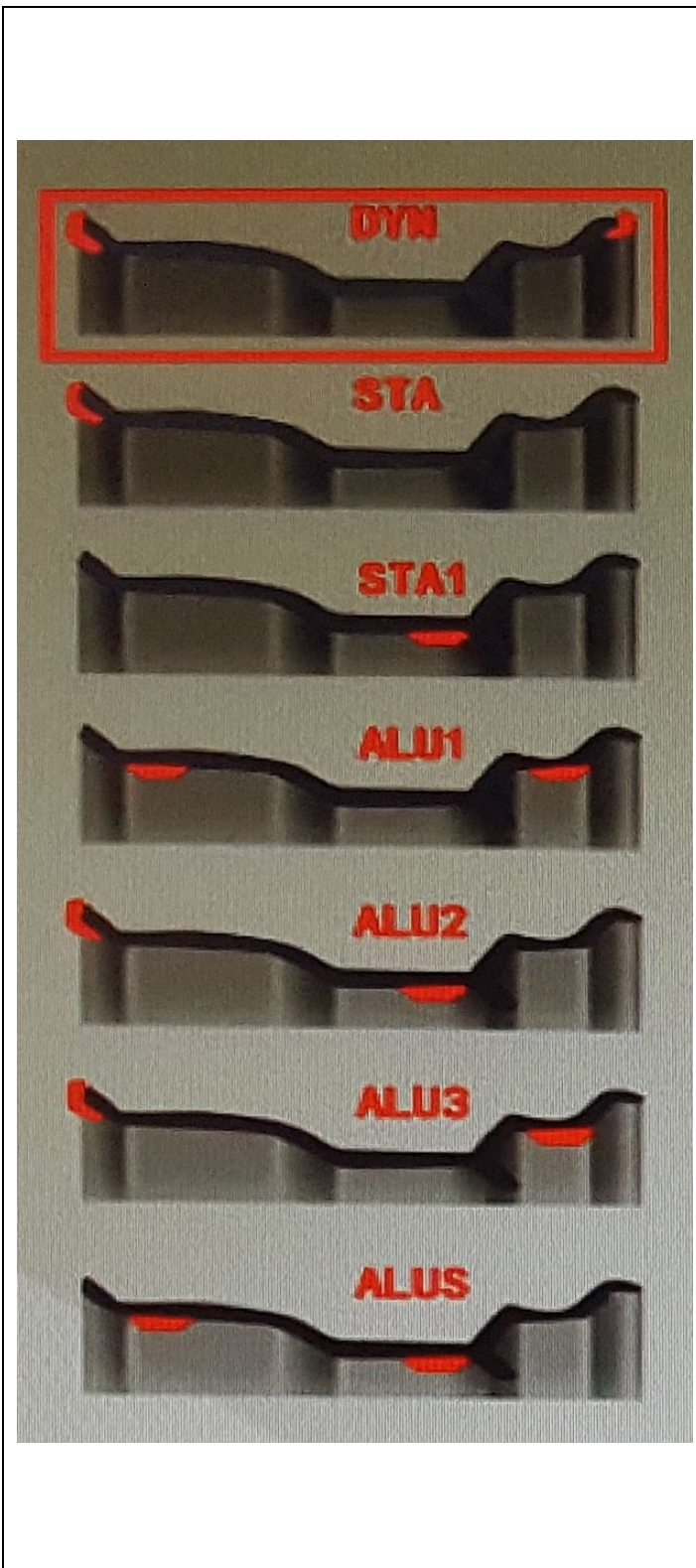
	<p>DYN Dynamik – Modus (Standard): Diese Funktion ermittelt den Höhen- und Seitenschlag einer Alu- bzw. Stahlfelge. Die Auswuchtgewichte werden an der Außen- und Innenseite des aufgespannten Rades angebracht.</p>
	<p>STA Statik – Modus: Diese Funktion ermittelt den Höhenschlag einer Stahlfelge. Die Auswuchtgewichte werden an einer inneren Position der Felge angebracht.</p>
	<p>STA1 Statik – Modus: Diese Funktion ermittelt den Höhenschlag einer Stahlfelge. Die Auswuchtgewichte werden an einer mittleren Position der Felge angebracht.</p>
	<p>ALU1 Diese Funktionen ermitteln den Höhen- und Seitenschlag einer Alufelge. Die Auswuchtgewichte werden an vordefinierten Punkten angebracht.</p>
	<p>ALU2 Diese Funktionen ermitteln den Höhen- und Seitenschlag einer Alufelge. Die Auswuchtgewichte werden an vordefinierten Punkten angebracht.</p>
	<p>ALU3 Diese Funktionen ermitteln den Höhen- und Seitenschlag einer Alufelge. Die Auswuchtgewichte werden an vordefinierten Punkten angebracht.</p>
	<p>ALUS Diese Funktionen ermitteln den Höhen- und Seitenschlag einer Alufelge. Die Auswuchtgewichte werden an, vom Benutzer, vordefinierten Punkten platziert.</p>



Zum Auswuchten von Aluminiumfelgen empfehlen wir die Auswahl des ALU S Modus. Dieser berücksichtigt nicht nur den genauen Querschnitt Ihrer Felge, sondern hilft Ihnen bei der genauen Positionierung des Klebegewichtes.

Bei ALU 1 müssen beim Anbringen von Klebegewichten folgende Maße eingehalten werden:

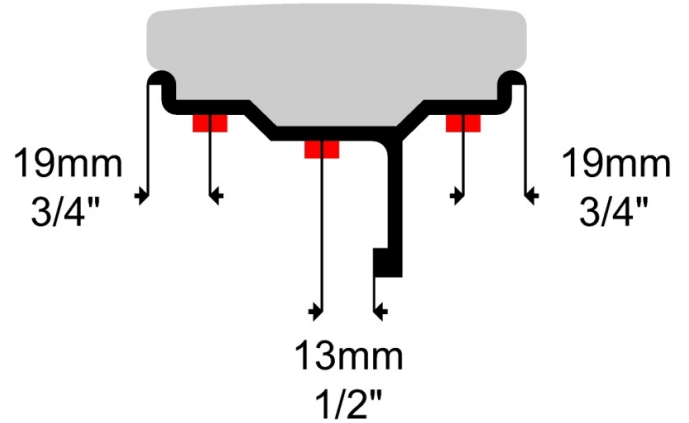
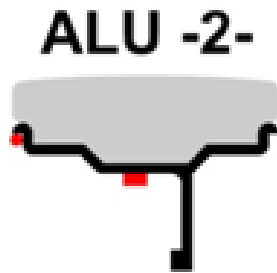
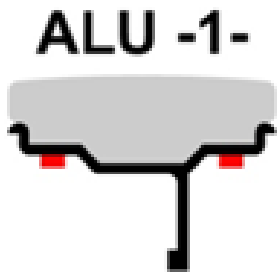

1.3.4 Eingabe der Reifengrößen

a) Grundsätzliches:

Im Motorrad-Modus muss eine optionale Messspitze (+100mm) verwendet werden.

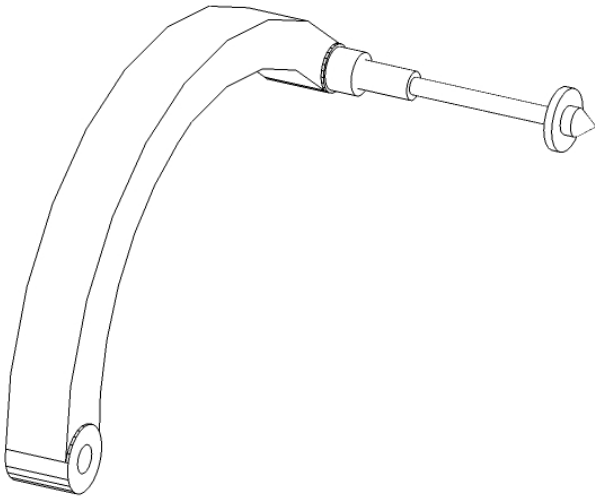

b) Rad-Daten und Eingabe zur Berechnung der Unwucht:

In den Modi DYN, STA und ALU1 müssen folgende Daten erfasst werden:
 [A] Abstand von Rad zur Maschine
 [B] Felgenbreite
 [D] Felgendurchmesser

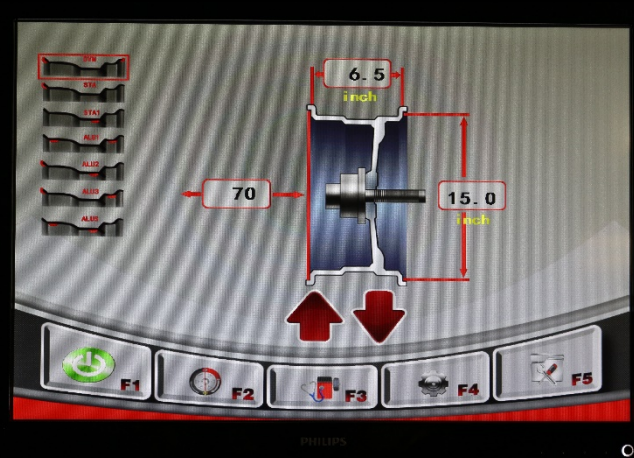

Eingabe erfolgt mittels Positionierung der Messlehre an der Felge. Dabei werden die [A] und [D] Daten automatisch von der Maschine übernommen.



Nun kann die Felgenbreite, [B] Wert, mittels dem zweiten Messfinger erfasst werden.

Im Modus ALU2 und ALUS müssen folgende Daten erfasst werden:
 [A] Abstand von Rad zur Maschine
 [B] Abstand von Maschine zum Klebepunkt
 [D] Felgendurchmesser
 [dE] Felgendurchmesser am Klebepunkt

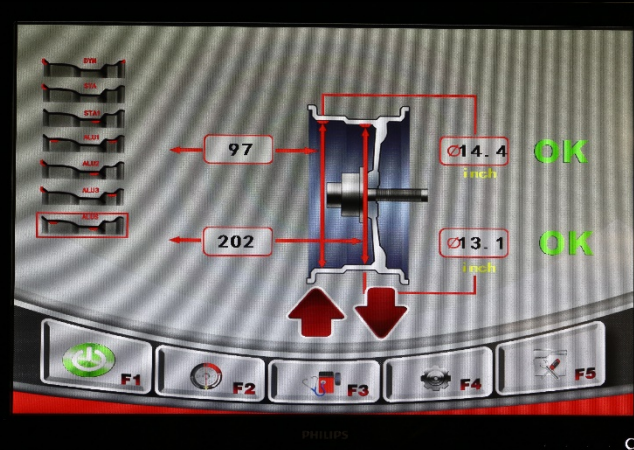

Beim Messvorgang sollte zunächst mit der Messlehre zum ersten Punkt gefahren werden, nach kurzem Warten kann zum zweiten Punkt gefahren werden.
Dabei werden die [A]; [B]; [D] und [De] Daten automatisch von der Maschine übernommen.

ACHTUNG:
Um im Modus ALUS zu wuchten muss das Programm vorher nicht ausgewählt werden.
Um im Modus ALU2 zu wuchten muss das Programm vorher ausgewählt werden.

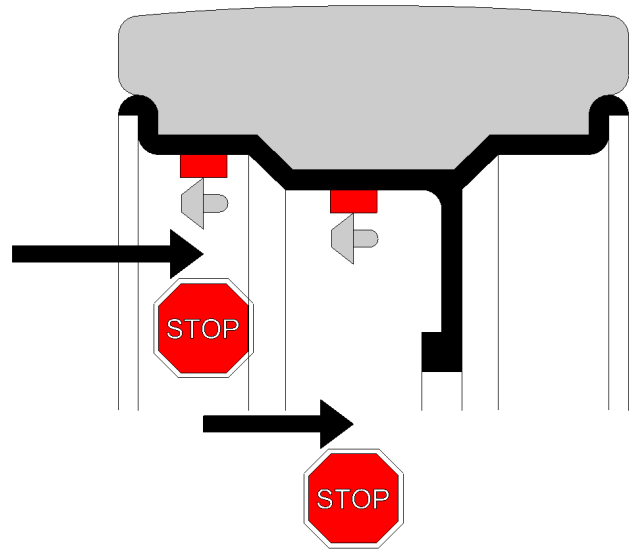

c) Wuchtvorgang starten

Wuchtvorgang mittels F1-Taste oder Schließen des Radschutzbogens starten

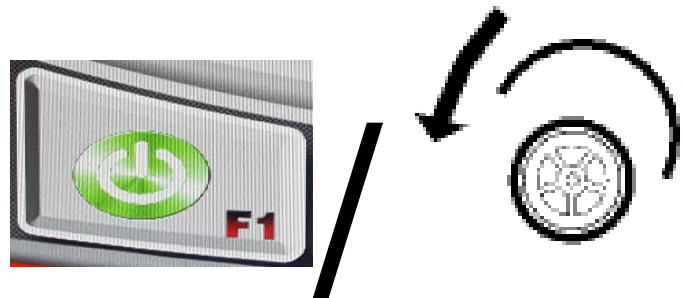

Drehen Sie das Rad, bis sich das Gewicht auf der 12 Uhr-Position befindet. Dabei wird die automatische Bremse aktiviert.
Diese kann mittels F3 Taste jederzeit deaktiviert werden.

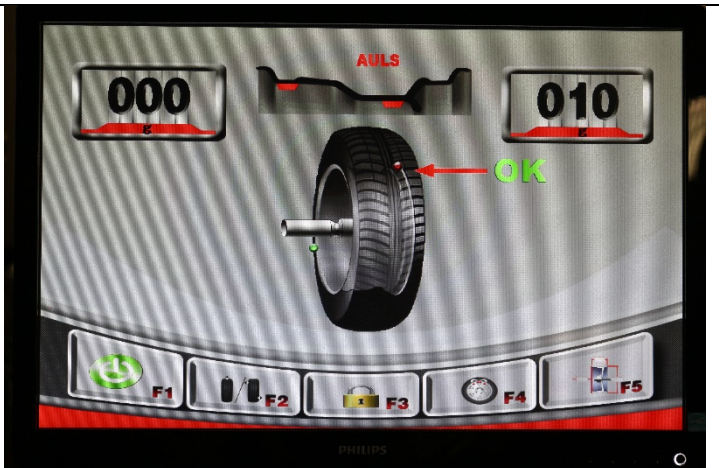

Nun muss das Gewicht am Rad angebracht werden.
Dabei bietet Ihnen die Maschine folgende Hilfen zur genauen Anbringung an:

Programm	Inneres Gewicht	Äußeres Gewicht
DYN	12 Uhr Position (Laser)	12 Uhr Position
STA	12 Uhr Position (Laser)	
ALU1	12 Uhr Position (Laser)	12 Uhr Position
ALU2	12 Uhr Position (Laser)	Gewichtsaufnahme am Mess-Arm
ALUS	Gewichtsaufnahme am Mess-Arm	Gewichtsaufnahme am Mess-Arm

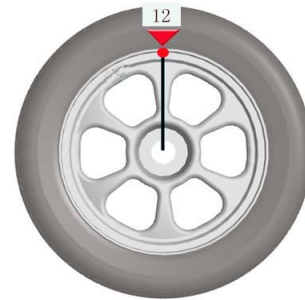

d) HID-Funktion

Mit Hilfe der HID-Funktion ist es möglich, das äußere Ausgleichsgewicht verdeckt hinter den Speichen zu platzieren.

Diese Funktion steht im ALU2 und ALUS-Modus zur Verfügung.

Nach dem Auswuchtvorgang kann das HID-Programm durch drücken der F4-Tasten gestartet werden



Danach drehen Sie das Rad bis sich das Gewicht auf der 12 Uhr-Position befindet.
Bestätigen Sie nun diese Position mittels F2.





Danach wird in der Anzeige P1: 12h angezeigt.
Drehen Sie nun das Rad, bis sich die linke Speiche auf der 12 Uhr Position befindet.
Bestätigen Sie nun diese Position mittels F2

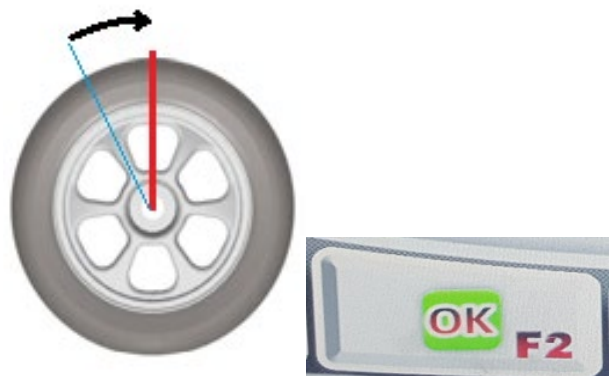
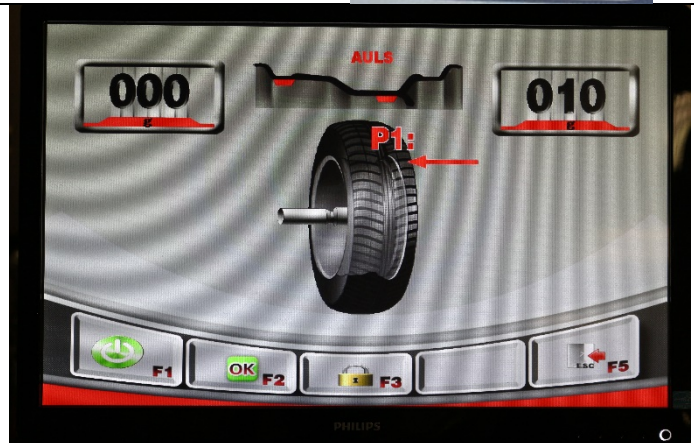

Danach wird in der Anzeige P2: 12h angezeigt.
Drehen Sie nun das Rad, bis sich die rechte Speiche auf der 12 Uhr Position befindet.
Bestätigen Sie nun diese Position mittels F2

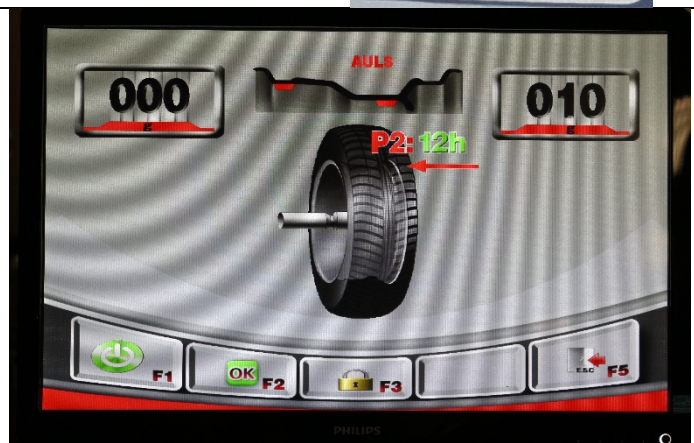

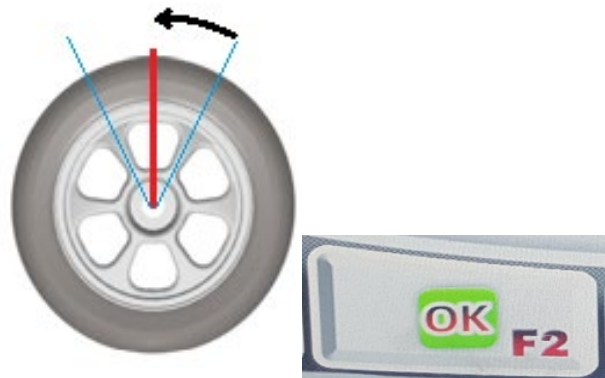

Danach wird in der Anzeige die UNWUCHT INNEN der bisherige Wert angezeigt.
In der Anzeige UNWUCHT AUSSEN wird das Gewicht solange ausgeblendet bis sich eine der beiden Positionen auf 12Uhr befindet.

Positionieren Sie nun das Gewicht an der Messlehre und bringen Sie das Gewicht mithilfe dieser an der Felge an.

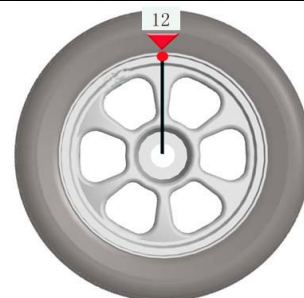

e) Optimierung

Mit Hilfe der OPT-Funktion ist es möglich, die statische Unwucht des Rades zu minimieren. Dabei wird die Unwucht der Felge mit der Unwucht des Reifens ausgeglichen.

<p>Nach einem Wuchtlauf können Sie die statische Unwucht durch drücken der F2-Taste überprüfen. Wenn die Unwucht über 30g liegt empfiehlt es sich, eine Optimierung durchzuführen.</p>	
<p>Hierzu verlassen Sie die Ergebnissseite durch drücken der Taste F5. Anschließend kann im Hauptbildschirm per F2 Taste das Optimierungsprogramm aufgerufen werden.</p>	

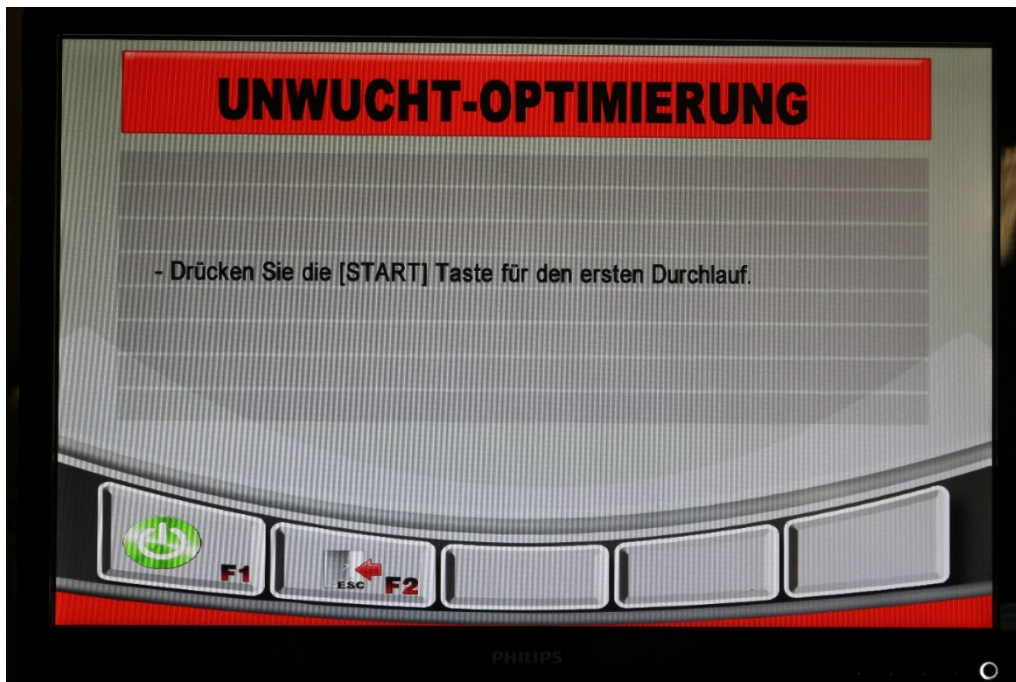

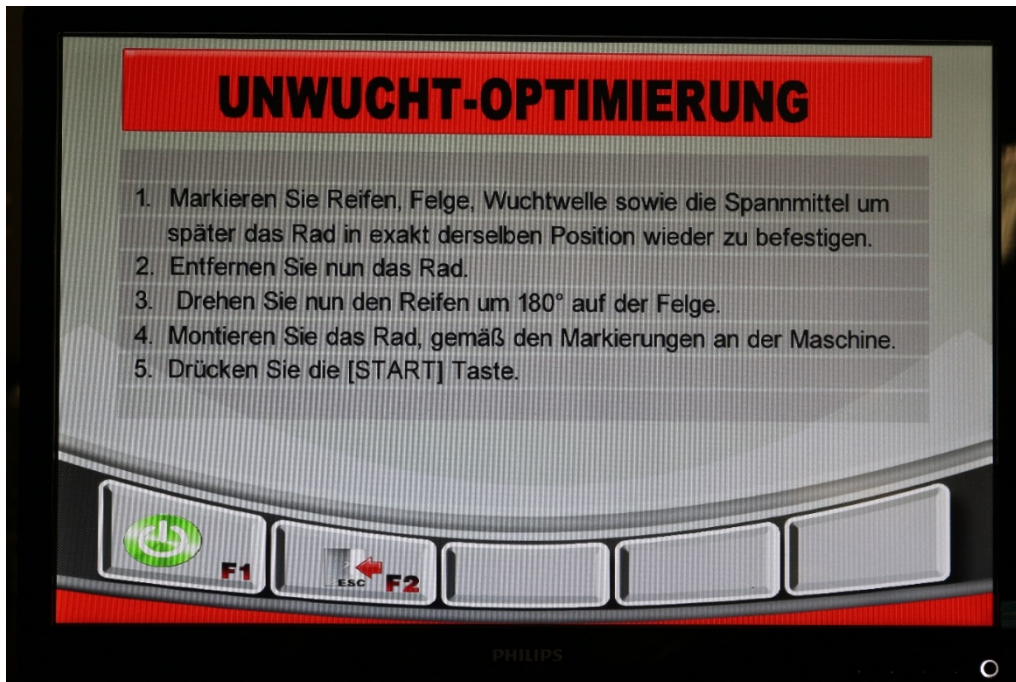

In der Ergebnisseite zeigt die Maschine die maximal mögliche Optimierung an.

Markieren Sie nun die angezeigten Punkte auf der Felge sowie des Reifens an.

Nun können die beiden Markierungen mittels einer geeigneten Montiermaschine auf eine Linie montiert werden.

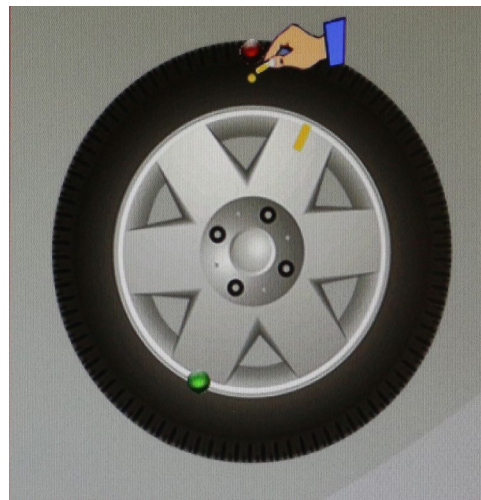
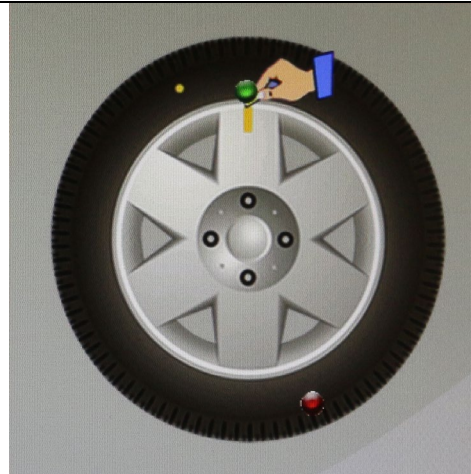

Anschließend kann der Wuchtvorgang wieder mittels START-Taste oder Schließen des Radschutzbogens begonnen werden.

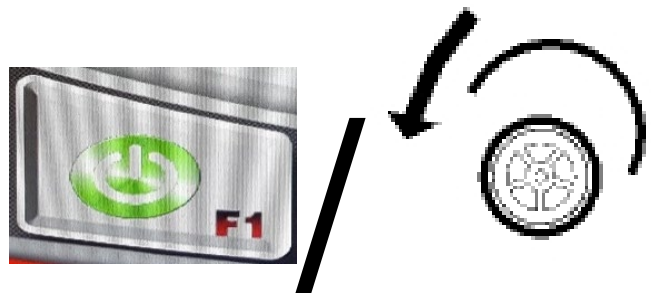

1.4 Technische Daten

Maximales Radgewicht	< 65 kg
Felgendurchmesser	12 - 24 Zoll
Felgenbreite	1,5 - 20 Zoll
Maximaler Raddurchmesser	800 mm
Auswuchtgenauigkeit	+/- 1 g / 0,1 Uz
Messgenauigkeit	>99%
Zykluszeit	7 - 12 s
Motor	0,25 kW
Elektrosystem	1/220V/50 Hz
Druckluftzufuhr	Min. 8 bar
Stromverbrauch	<15W im Standby
Auswuchtdrehzahl	180 U/min
Schutzart	IP 54
Schalldruckpegel bei Betrieb	<70 dB(A)
Wellendurchmesser	40 mm
Auswuchtprogramme	Modus „Dynamisch“ (Standard) Modus „Statisch“ Standard „ALU-1“, „ALU-2“ -Modus Modus „ALU-S“
Zusatzfunktionen	OPT (Optimierung) –Modus HID (Hinter-Speichen-Platzierung) –Modus Einstellung der Maßeinheiten in g / Uz, mm / Zoll
Bodenverankerung	Bolzenanker: M8 x 100
Ankermenge	3 Stück
Abmessungen der Maschine (L x B x H)	ca. 1330 x 800 x 1700 mm
Gewicht netto / brutto	190 / 219 kg

1.5 Maßzeichnung



2.0 INSTALLATION

Die Maschine muss durch autorisiertes Personal gemäß der Anleitung aufgestellt werden.

	<p>Die Bedienungsanleitung (inklusive Protokoll) ist wichtiger Bestandteil der Maschine bzw. des Produktes. !!!BITTE SORGFÄLTIG AUFBEWAHREN!!!</p>
---	---

Das Produkt ist nach Fertigstellung der Montage, Übergabe, ggf. Einweisung und anschließend regelmäßig gemäß den im Betreiberland gültigen Vorschriften und gesetzlichen Bestimmungen durch eine hierfür geeignete und zugelassene Firma oder Einrichtung überprüfen zu lassen.

2.1 Transport & Lagerbedingungen

Zum Transport und Positionierung der Maschine immer geeignete Anschlag-, Hebe- bzw. Flurfördergeräte verwenden und auf den Schwerpunkt der Maschine achten.

Die Maschine sollte nur mit der Originalverpackung transportiert werden.

Daten:	
Breite	850 mm
Länge	750 mm
Höhe	1.160 mm
Lagertemperatur	-10 bis +50 °C

2.2 Auspacken der Maschine



Entfernen Sie die obere Abdeckung der Verpackung und stellen Sie sicher, dass keine Schäden während des Transports verursacht wurden.

Entfernen Sie den Sicherungsbolzen, um die Maschine von der Palette/Gestell zu entfernen.

Zum Herunterheben der Maschine von der Palette/Gestell verwenden Sie ein geeignetes Hebemittel (evtl. mit Anschlagseil).

Das für die Maschine verwendete Verpackungsmaterial sollte sorgfältig aufbewahrt werden.

Bewahren Sie das Verpackungsmaterial unzugänglich für Kinder auf, da es eine Gefahrenquelle darstellen kann.

Im nebenstehenden Bild finden Sie den aktuellen Verpackungsinhalt.



Zusätzlich befindet sich ein Zubehöropaket IN der Wuchtmaschine.
Dazu lediglich die Maschine leicht kippen und das Paket entfernen.

Falls etwas im Lieferumfang (siehe Packliste) fehlt, kontaktieren Sie unseren Vertrieb.



2.3 Lieferumfang

<p>Zwei paar Schlüssel für seitliche Abdeckung</p>	
<p>Radschutzbogen Bestehend aus zwei Kunststoff-Bögen und einem Rahmen mit Handgriff</p>	
<p>LED Monitor mit Halterung</p>	

Felgenlehre

Messbereich Durchmesser: 10 – 23 Zoll

Messbereich Breite: 3 – 14 Zoll

Verpackungsmaße: 455 x 430 x 50 mm



Schutzbogenmechanismus

Befestigungsschraube für Schutzbogen

Befestigung

Verpackungsmaße: 350 x 230 x 160 mm

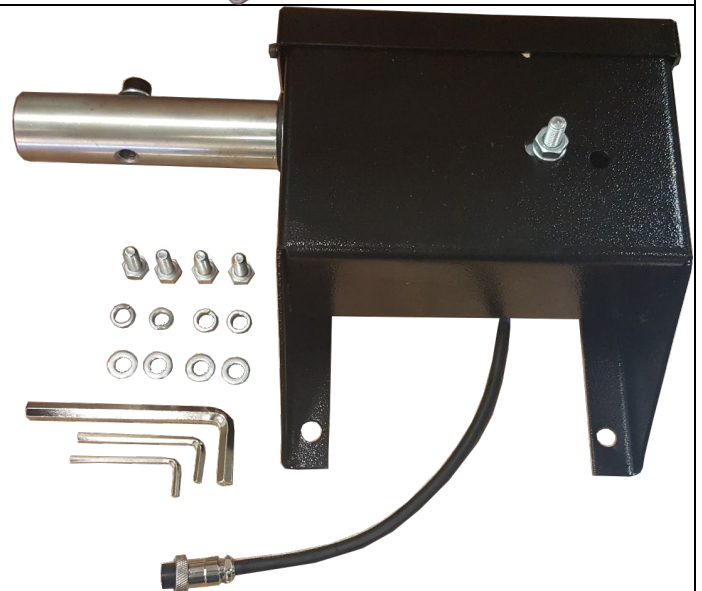

Zubehör-Box

Verpackungsmaße: 385 x 240 x 280 mm

Klebegewichtsentferner

Schlaggewicht 5g

Schlaggewicht 10g

Schlaggewicht 35g

Schlaggewicht 50g

Schlaggewicht 100g

Gewichte Zange

Sechskantschlüssel

Spannhaube

Gummilippe für Spannhaube

Spannfeder

Befestigungsanker



Wuchtwelle mit eingebauter Spannfeder
 Befestigungsschrauben für Wuchtwelle
 Spannmittel
 Konus 45 – 75 mm
 Konus 70 – 90 mm
 Konus 88 – 110 mm
 Konus 105 – 130 mm
 Distanzring für Konus 105 – 130 mm



2.4 Standort

Die Maschine sollte von brennbaren und explosiven Materialien, sowie vor Sonneneinstrahlung und intensivem Licht ferngehalten werden. Die Maschine sollte ebenso an einen gut belüfteten Ort aufgestellt werden.

Die Maschine ist auf ausreichend festem Untergrund ggf. nach Mindestanforderungen der Angaben im Fundamentplan aufzustellen.

Bei der Wahl des Aufstellortes sind außer der Bodenbeschaffenheit auch die Richtlinien und Hinweise der Unfallverhütungsvorschrift sowie der Arbeitsstättenverordnung zu beachten.

Bei Montage auf Etagendecken ist deren ausreichende Tragfähigkeit zu prüfen. Generell ist zu empfehlen, bei Montage auf Etagendecken einen Bausachverständigen zur Begutachtung hinzuzuziehen.

Die Maschine ist nur innerhalb von geschlossenen Räumen zu montieren und zu verwenden. Sie weist keine entsprechenden Sicherheitsausstattungen (z.B. IP-Schutz, verzinkte Ausführung etc.) auf.

Temperatur	4-40 °C
Meeresspiegel	< 1500 m
Luftfeuchtigkeit	50% bei 40°C – 90% bei 20 °C

Zeichnung

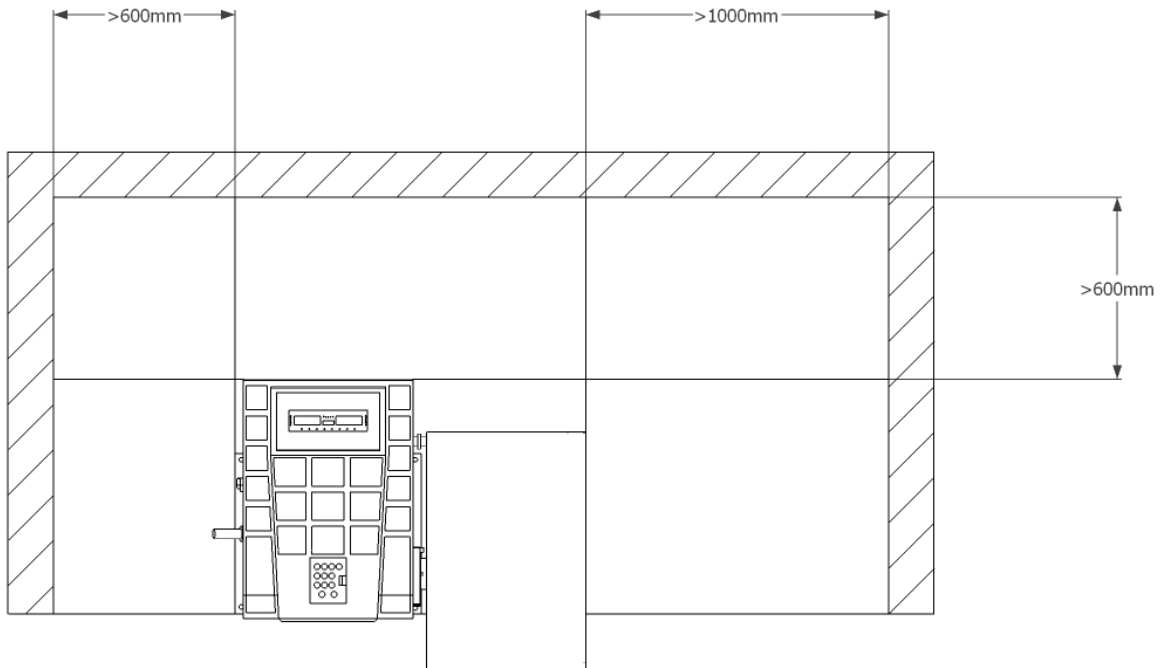

2.5 Befestigung



Hierbei sind die allgemeinen sowie die örtlichen Bestimmungen zu beachten. Daher sollten diese Schritte nur durch eine ausgebildete Fachkraft erledigt werden.

Die Maschine ist auf ausreichend festem Untergrund ggf. nach Mindestanforderungen der Angaben im Fundamentplan aufzustellen und zu befestigen.

Die Maschine muss an den vorgesehenen Punkten mit dazu geeigneten ggf. vorgegeben Befestigungsmaterial befestigt werden.

Bei der Wahl des Aufstellortes sind außer der Bodenbeschaffenheit auch die Richtlinien und Hinweise der Unfallverhütungsvorschrift sowie der Arbeitsstättenverordnung zu beachten.

Bei Montage auf Etagendecken ist deren ausreichende Tragfähigkeit zu prüfen. Generell ist zu empfehlen, bei Montage auf Etagendecken einen Bausachverständigen zur Begutachtung hinzuzuziehen.

2.6 Elektrischer Anschluss

	Hierbei sind die allgemeinen sowie die örtlichen Bestimmungen zu beachten. Daher darf dieser Schritt nur durch eine ausgebildete Fachkraft erledigt werden. Achten Sie dabei auf die notwendige Zuleitung (siehe technische Daten).
---	--

Der Anschluss sollte entsprechend mit einem 230V Schuko Stecker bzw. 5-phasigen 16 A CEE-Stecker (teilweise mitgeliefert) erfolgen.

Spannungsabweichungen sollten maximal 0,9 – 1,1 fache des Nennspannungsbereichs und die Frequenzabweichung sollte das 0,99 – 1,01 fache des Frequenzbereichs betragen.

Um dies gewährleisten zu können, müssen notwendige Schutzmaßnahmen getroffen werden.

Zum Abschluss der Arbeiten muss die Drehrichtung des Motors geprüft werden.

2.7 Pneumatischer Anschluss

	Bei allen pneumatischen Anlagen muss eine Druckluftwartungseinheit (teilweise im Lieferumfang) zwischen Zuleitung und Anlage montiert sein.
---	---

Der Luftdruck der Zuleitung muss mindestens den technischen Daten entsprechen.

Die richtige Einstellung der Druckluftwartungseinheit muss geprüft werden.

Die Druckluftwartungseinheit muss in regelmäßigen Abständen gewartet werden.

Der Maximal- bzw. Minimaldruck gewährleistet eine einwandfreie Funktion ohne eventuelle Beschädigungen.

2.8 Montage

	Diese Anleitung ist nicht als Aufbauanleitung zu sehen, es werden hier nur Hinweise und Hilfen für sach- und fachkundige Monteure gegeben. Für folgende Arbeiten sind angemessene Kleidung und individuelle Schutzvorrichtungen zu tragen. Fehlerhafte Montage und Einstellungen führen zu Haftungs- und Gewährleistungsausschluss.
---	--

Teilweise vormontierte Maschinen müssen vor der Inbetriebnahme durch eine sach- und fachkundige Person geprüft, eingewiesen und abgenommen werden.

Montagen von Maschinen müssen durch eine sach- und fachkundige Person vorgenommen werden.

2.8.1. Aufstellen der Wuchtmaschine

- a. Heben Sie die Wuchtmaschine der Versandpalette, benutzen Sie dazu ausschließlich die dafür vorgesehenen Auflagepunkte. Unter keinen Umständen darf die Maschine an anderen Punkten, wie z.B. der Welle, dem Display oder der Zubehörplatte angehoben werden.
- b. Die Maschine muss an den vorgesehenen Auflagepunkten fest auf dem Boden stehen ggf. müssen Unterlegscheiben verwenden.

2.8.2. Befestigung mittels Sicherheitsanker

Löcher bohren, dabei notwendige Bohrtiefe A und Bohrdurchmesser des Dübel-Herstellers beachten.

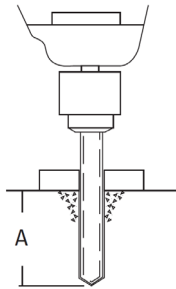

Setzen Sie den Ankerbolzen in die Löcher, bis Sie eine angemessene Tiefe erreicht haben.

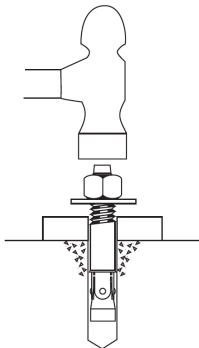

Das Innere der Löcher säubern.

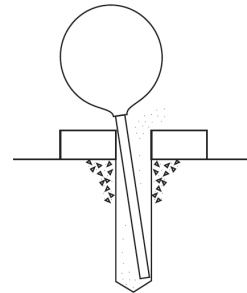

Ziehen Sie die Mutter mit dem vom Hersteller angegebenen Drehmoment fest. Klemmdicke B ist abhängig vom Bodenbelag.

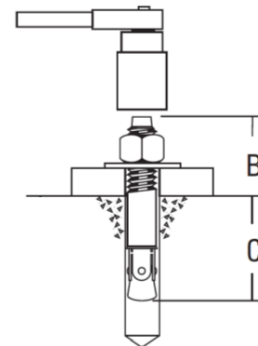

2.8.3. Montage der Wuchtwelle

Reinigen Sie vor der Montage der Wuchtwelle die Aufnahme.



Bringen Sie beide Markierungen auf eine Linie.



Mit dem Finger kann der innenliegende Spannstift der Wuchtwelle Richtung Maschine gedrückt werden und anschließend mit der Drehbewegung begonnen werden.

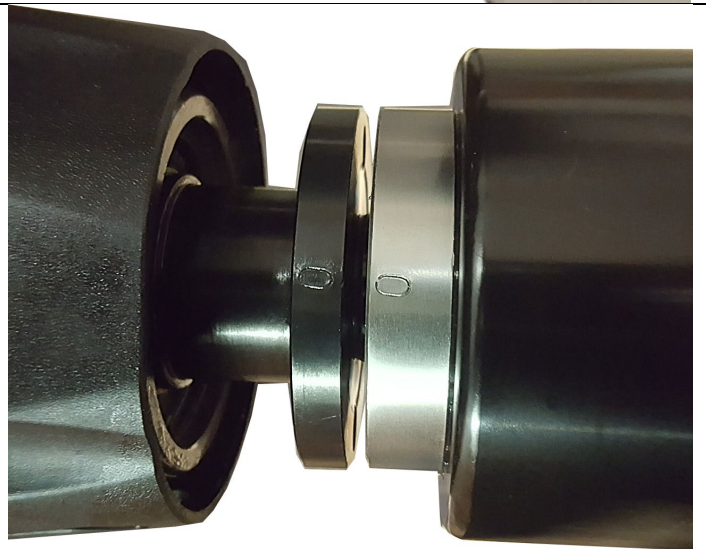

Sobald die Wuchtwelle komplett hereingeschraubt wurde, stehen beide Markierungen nicht mehr auf einer Linie.
Drehen Sie die Welle so weit nach hinten bis Sie wieder auf einer Linie stehen.

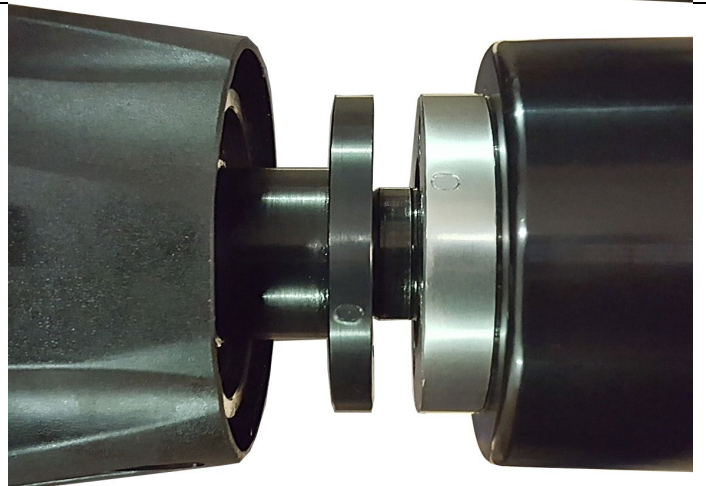

Sobald die Markierungen in auf einer Linie liegen kann die Wuchtwelle mittels den beiliegenden schrauben fixiert werden.



2.8.4. Montage des Radschutzbogens

Entfernen Sie den oben Deckel vom Schutzbogenmechanismus.
Befestigen Sie diesen mittels der vier beiliegenden Schrauben, Beilag schein und Federringen.

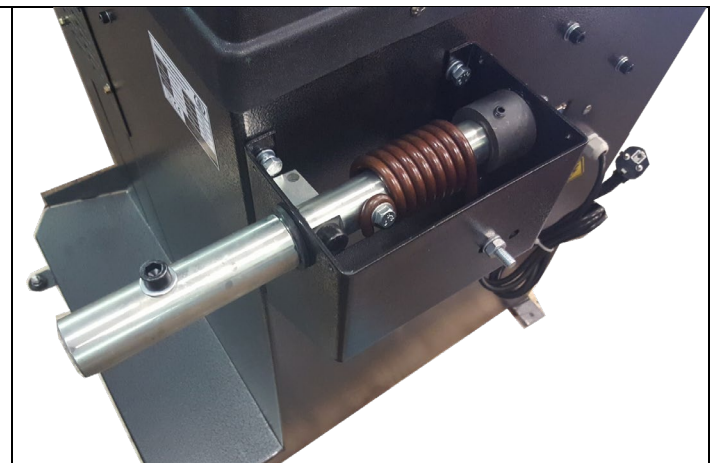

Schließen Sie diesen im entsprechenden Anschluss an und bringen Sie den Deckel wieder an.

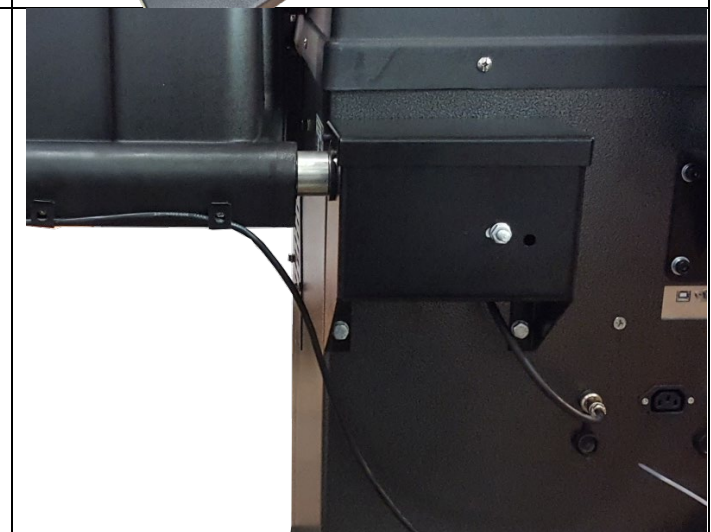

Entfernen Sie den Handgriff vom Rahmen des Radschutzbogens.
Entfernen Sie die Befestigungsschraube am Schutzbogenmechanismus.

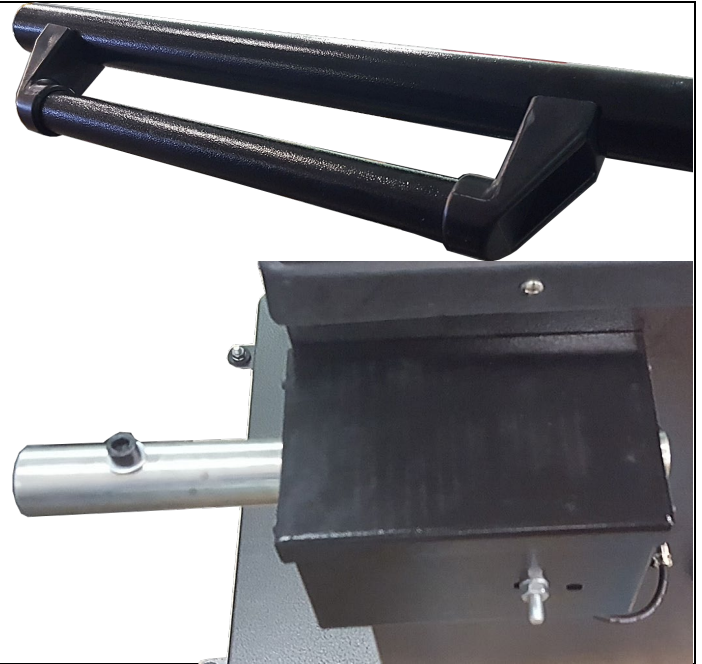

Schieben Sie zunächst den hinteren Schutzbogenteil über die Aufnahme für den Schutzbogen.
Danach nehmen Sie den Rahmen für den Schutzbogen und führen diesen durch den hinteren Schutzbogenteil in die Aufnahme herein.



Schieben Sie nun die vordere Hälfte über den Bogen.

Verbinden Sie nun beide Teile miteinander und befestigen Sie diese mittels den beiden Schrauben.

Bringen Sie nun die Befestigungsschraube auf der Aufnahme wieder an.

Montieren Sie den Handgriff wieder auf den Bogen.



2.8.5. Montage des Monitors

Befestigen Sie den Monitor-Halter mittels der vier beiliegenden Schrauben am Gehäuse.

Entfernen Sie die zwei oberen Schrauben an der Abdeckung des Halters um die Verbindungskabel durch den innen liegenden Kabelkanal zu führen.



Schießen Sie nun die Kabel an der Maschine an.



Befestigen Sie nun den Monitor mittels der beiliegenden Schrauben am Halter.

Stellen Sie nun die Verbindung zum Monitor her.

Zum Schluss können die beiden oberen Schrauben des Halters wieder montiert werden.



2.8.6. Montage der Reifenbreitenlehre (optional)

Montieren Sie als erstes den Halter des Armes auf dem Bügel des Radschutzbogens.



Befestigen Sie nun die Messlehre mittels zwei Inbus-Schrauben am Rahmen des Radschutzbogens.



Befestigen Sie nun das Anschlusskabel mittels Kabelbindern am Rahmen...



...und schließen Sie dies am mittleren Anschluss der Maschine an.

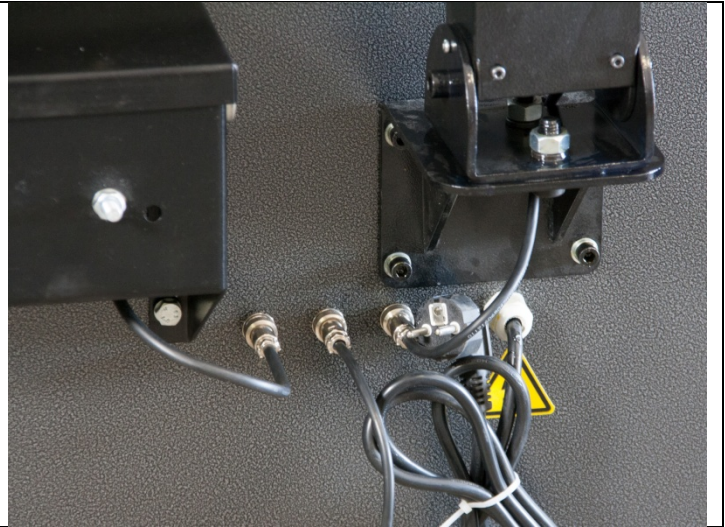

2.8.7. Aktivierung der Reifenbreitenlehre

Nun die Breitenmesslehre im Einstellungsmenü aktivieren.



Dazu im Hauptbildschirm auf F4 drücken.

Unter den Einstellungen auf den Punkt 7

„Breitenmesslehre“ mittels Pfeiltasten gehen

und mittels Richtungstasten auf „Yes“ einstellen.

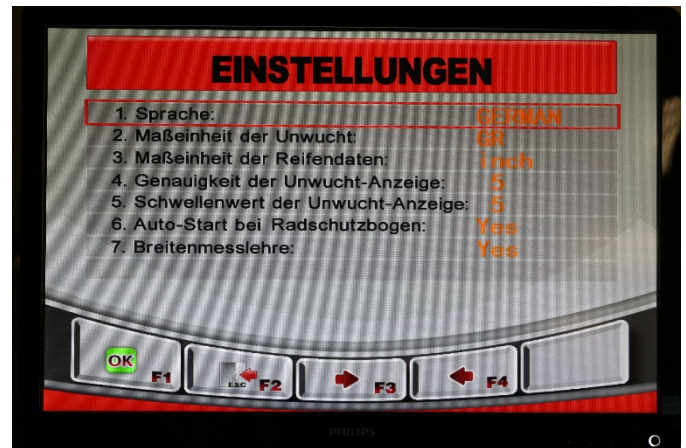

2.8.8. Systemeinstellungen

Mit Hilfe der Systemeinstellungen können Grundeinstellungen festgelegt werden.

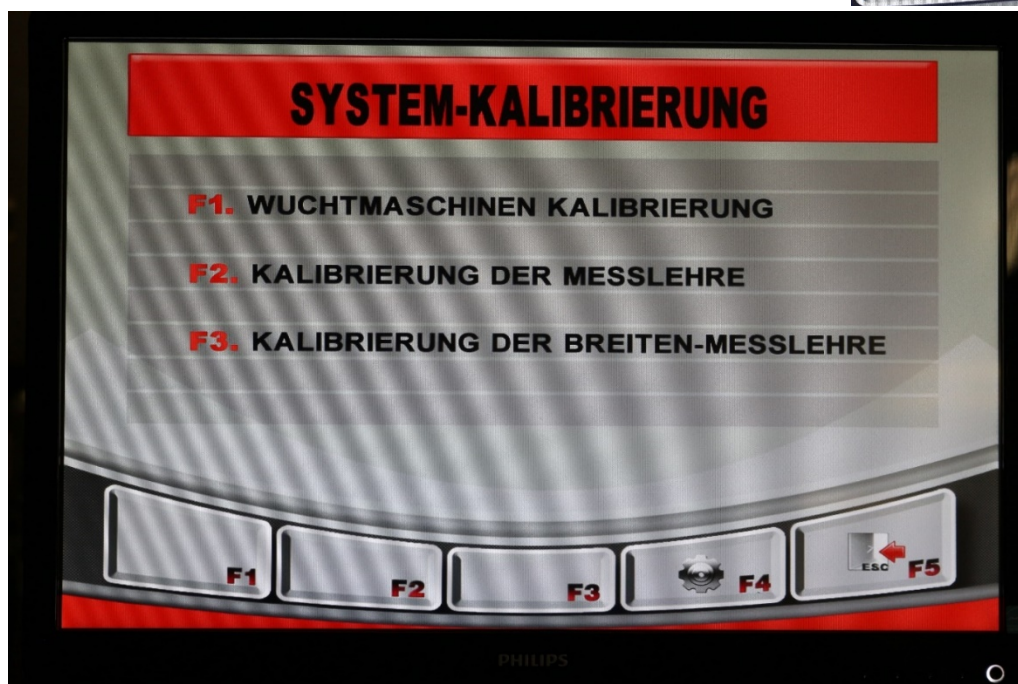

Kalibrierung der Gewichtsaufnehmer

Drücken Sie im Kalibrierprogramm auf F1 und folgen Sie den Anweisungen im Bildschirm:

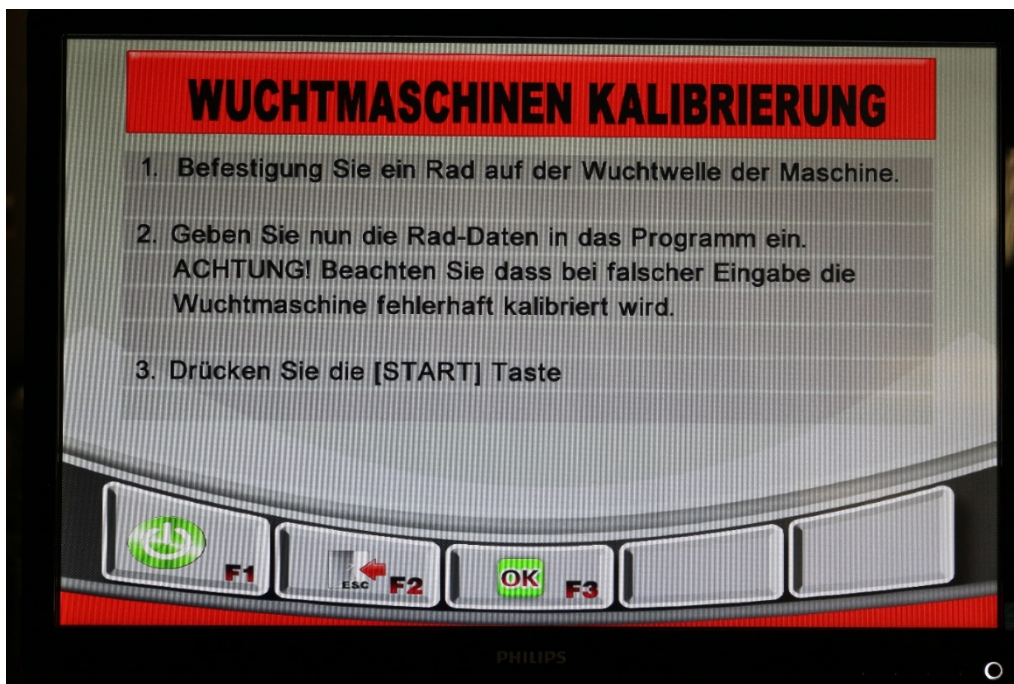

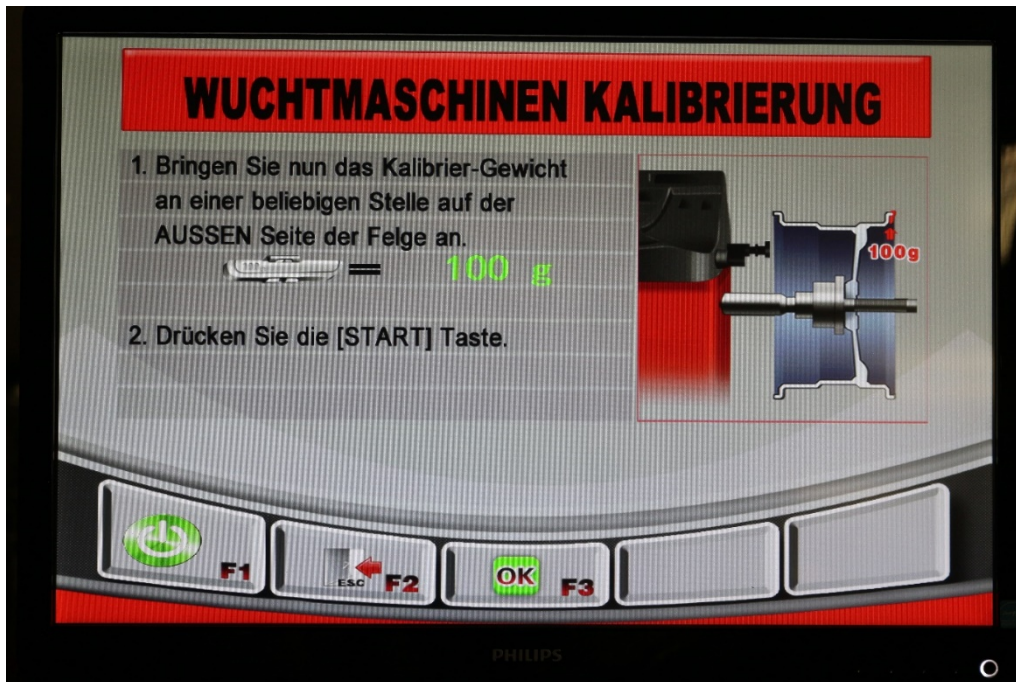

Service-Kalibrierung der Messlehre

Drücken Sie im Kalibrierprogramm auf F2 und folgen Sie den Anweisungen im Bildschirm:

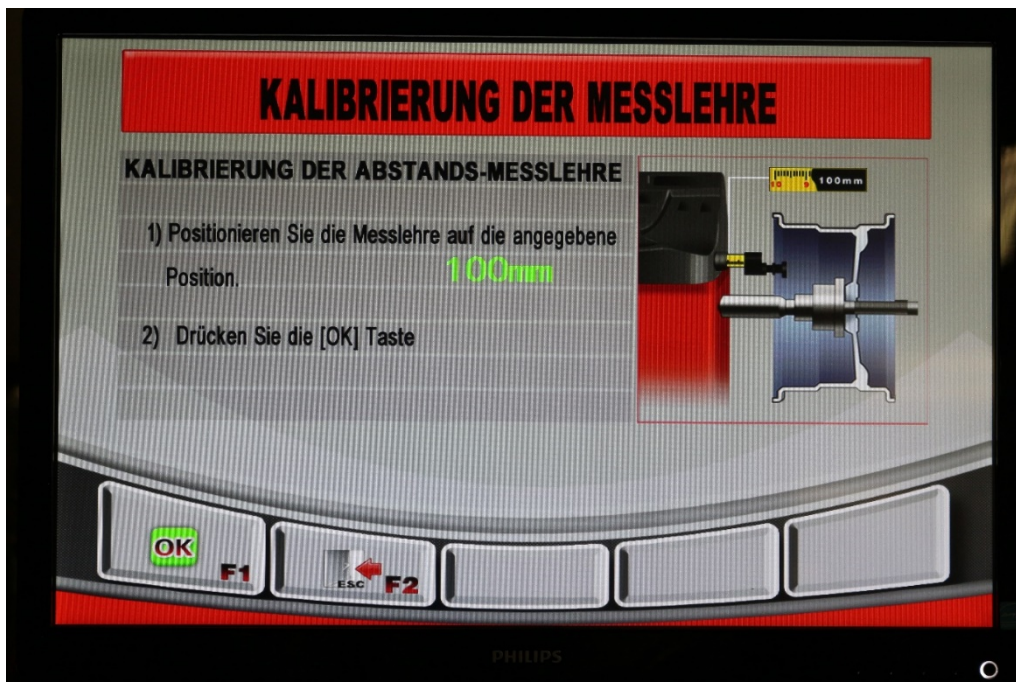

KALIBRIERUNG DER MESSLEHRE

KALIBRIERUNG DER ABSTANDS-MESSLEHRE

- 1) Positionieren Sie die Messlehre auf die angegebene Position. 215mm
- 2) Drücken Sie die [OK] Taste

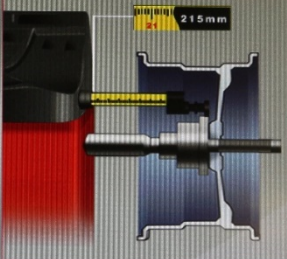



PHILIPS

KALIBRIERUNG DER MESSLEHRE

KALIBRIERUNG DER DIAMETER-MESSLEHRE

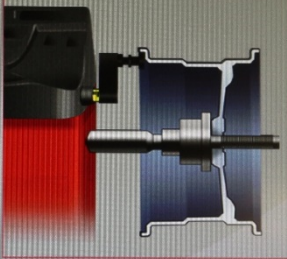
- 1) Geben Sie die Felgenreöße (Durchmesser) ein
Benutzt: 15.0 Zoll
- 2) Drücken Sie die [OK] Taste

PHILIPS

Service-Kalibrierung der Breitenmesslehre (optional)

Drücken Sie im Kalibrierprogramm auf F3 und folgen Sie den Anweisungen im Bildschirm:



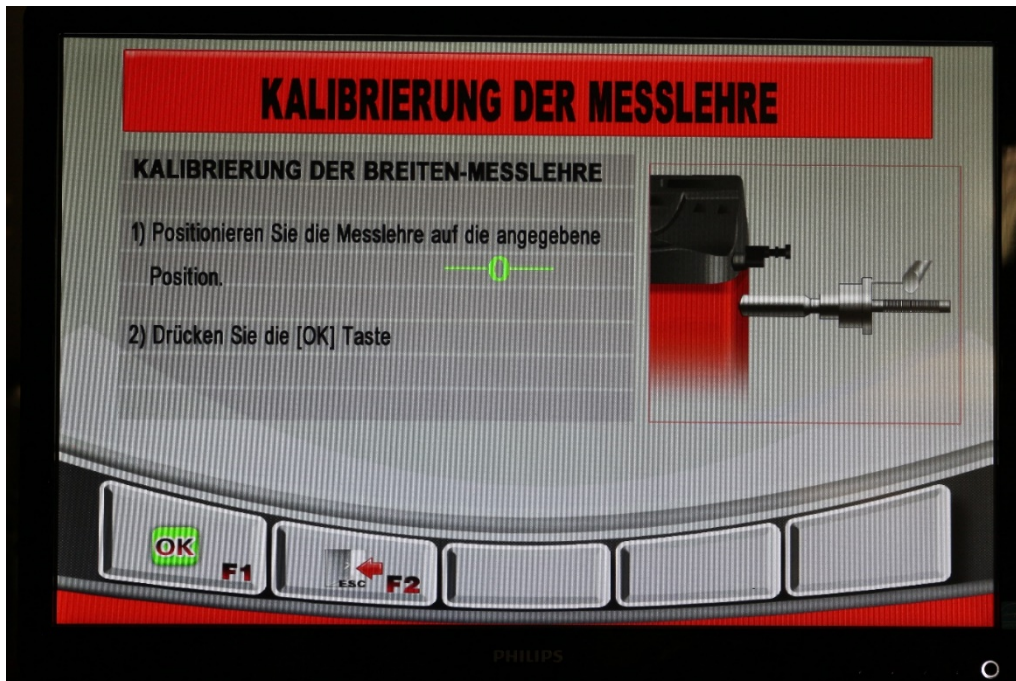

Es empfiehlt sich beim ALU S Programm die Anzeige-Schwelle auf 10 g einzustellen.

Warum:

- Da die Maschine die dynamische und statische Unwucht ermittelt, wird die Laufeigenschaft des Rades bei der Gewichtsanbringung verändert.
- Da die Gewichte weiter in die Mitte der Felge positioniert werden, werden diese automatisch größer umso korrekte Auswuchtergebnisse zu erlangen.
- Da die Maschine die Ausgleichsgewichte an einem Punkt benötigt und es unterschiedliche Klebegewichtssysteme gibt, können diese eine große Gewichtstreuung verursachen.
- Die Klebegewichte werden nicht 100%ig an der benötigten Stelle angebracht.

2.9 Abschlussarbeiten



Prüfen Sie vor Inbetriebnahme alle Befestigungsschrauben, Elektro-, Pneumatik- und Hydraulikleitungen und ziehen Sie diese ggf. nach. Achtung: Teileweiße muss dies in regelmäßigen Abständen geprüft ggf. nachgezogen werden (Hinweis in der Anleitung).

3.0 BETRIEB

3.1 Betriebsanweisung

Firma:	Betriebsanweisung	Datum:
Arbeitsplatz:	für	Unterschrift:
Tätigkeit:	Reifenservicearbeiten	



Gefahren für Mensch und Umwelt



- Gefahr durch Lärm
- Einzugsgefahren an der Maschine
- Gefahr durch unkontrolliert bewegte Teile
- Gefahr durch belastete Stäube der Bremsanlage



Schutzmaßnahmen und Verhaltensregeln

- Tragen von enganliegender Kleidung
- Bei der Arbeit keine Armbanduhr, Ringe, Ketten oder ähnliche Schmuckstücke tragen
- Gehörschutz und Schutzbrille tragen.
- Längere Haare sind durch ein Haarnetz oder sonstige Maßnahmen zu sichern
- Nur Schlagschrauber verwenden, die Luft nicht auf die Felge blasen.
- Zur Vermeidung von Staubbildung die Felgen und Reifen nur nass reinigen; wenn möglich Radwaschanlagen nutzen.
- Stäube auf den Bremstrommeln mit Absaugglocke in Verbindung mit geeigneten Industriesaugern entfernen. Für asbestfreie Stäube Geräte der Kategorie U und für asbesthaltige Stäube der Kategorie K1 verwenden. *(Aktuelle GUV Vorschriften beachten)*
- Vorgeschädigte Reifen sind unbrauchbar zu machen.
- Beim Aufpumpen des Reifens Schutzvorrichtung zum Auffangen wegfliegender Teile aufstellen. Personen aus dem Gefahrenbereich fernhalten.
- Das Befüllen des Reifens muss überwacht werden und die höchstzulässigen Montage-Luftdrücke dürfen nicht überschritten werden.
- Motorisch angetriebene Radauswuchtmaschinen nur mit Schutzhaube betreiben.
- **Bei großen Rädern von LKW und selbstfahrenden Arbeitsmaschinen:**
 - An Maschinen mit senkrecht stehenden Rädern müssen die Arbeiten mit schweren Reifen (z.B. EM Reifen) von 2 Personen durchgeführt werden.
 - Bei Reifen mit einem Durchmesser > 1,4 m oder einem Gewicht > 200 kg müssen Einrichtungen zum Schutz vor dem Umfallen eingesetzt werden.

Verhalten bei Störungen und im Gefahrenfall

- Mängel an der Maschine sind umgehend dem Hersteller zu melden
- Maschine ausschalten und vor unbefugtem Wiederanschalten sichern
- Schäden nur von Fachpersonal beseitigen lassen

Erste Hilfe

- Den Ersthelfer informieren (siehe Alarmplan).
- Verletzungen sofort versorgen.
- Eintragung in das Verbandbuch vornehmen
- Bei schweren Verletzungen Notruf kontaktieren.

Notruf: _____ **Krankentransport:** _____

Instandhaltung

- Instandsetzung nur durch beauftragte und unterwiesene Personen
- Bei Rüst- Einstellungs-, Wartungs- und Pflegearbeiten Maschine vom Netz trennen bzw. sichern
- Maschine nach Arbeitsende reinigen
- **Jährlicher Check** der Maschinen durch eine beauftragte und unterwiesene Person

3.2 Grundsätzliche Hinweise

Mit der selbständigen Bedienung der Maschine dürfen nur Personen beschäftigt werden, die das 18. Lebensjahr vollendet haben, in die Bedienung der Maschine unterwiesen sind und ihre Befähigung hierzu gegenüber dem Unternehmer nachgewiesen haben.

Sie müssen vom Unternehmer ausdrücklich mit dem Bedienen der Maschine beauftragt sein. Der Auftrag zum Bedienen der Maschine muss schriftlich erteilt werden.

Die Maschine ist nur für die bestimmungsgemäße Verwendung zu benutzen.

Verwenden sie immer vorschriftgemäßes Material bei Montage und Betrieb.



Vor der Montage bzw. Demontage prüfen Sie alle Bauteile, diese dürfen keinerlei Beschädigungen aufweisen.

Beachten Sie gegebenenfalls spezielle Hinweise der Hersteller zur Montage bzw. Demontage von fahrzeugspezifischen Arbeiten.

Wichtiger Bestandteil der Garantie / Gewährleistung ist die Erfüllung des Wartungsplan. Insbesondere die Sauberkeit, Korrosionsschutz, Kontrolle ggf. sofortige Behebung von Schäden.

Während des Betriebes sollten Sie stets auf Gefahren achten. Sobald Gefahren auftreten, schalten Sie sofort die Maschine ab, entfernen den Netzstecker und trennen die Luftzufuhr. Anschließend kontaktieren Sie ihren Händler.



Sämtliche Warnschilder müssen immer gut lesbar sein. Bei eventueller Beschädigung müssen diese sofort ersetzt werden.

	<p>Achten Sie auf mögliche Scherstellen der Maschine.</p>
	<p>Während des Betriebs kann der Lärm 85dB (A) erreichen, deswegen sollte der Bediener entsprechende Schutzmaßnahmen ergreifen.</p>
	<p>Bewegliche Teile der Maschine können lose Kleidung, lange Haare oder Schmuck erfassen.</p>

4.0 WARTUNG

Um einen sicheren Betrieb der Maschine zu gewährleisten, ist der Verwender dazu verpflichtet, die Maschine regelmäßig zu warten.

Reparaturarbeiten dürfen nur von autorisierten Servicepartnern oder nach Rücksprache mit dem Hersteller durch den Kunden durchgeführt werden.

	<p>Vor Wartungs- und Reparaturarbeiten muss:</p> <ul style="list-style-type: none"> - Die Maschine von ALLEN Versorgungsnetzen getrennt werden - Hauptschalter aus Netzstecker ziehen ggf. Druckluft aus dem System ablassen - Gegen ein Wiedereinschalten sind geeignete Maßnahmen zu treffen
	<p>Arbeiten an elektrischen Elementen bzw. an der Zuleitung dürfen nur von Sachkundigen bzw. Elektrofachkräften ausgeführt werden.</p>

4.1 Verbrauchsmaterialien für Montage, Wartung und Pflege

Hydraulik-ÖL

Mindestanforderung **allgemein:**

Eni PRECIS HVLP-D ART.Nr.00066018

Sommer (15° bis 45°): HVLP-D 46 (z.B.: Eni PRECIS HVLP-D)

Winter (unter 10°): HVLP-D 32 (z.B.: Eni PRECIS HVLP-D)

Mindestanforderung **speziell für 2-Säulen-Hebebühnen:**

Eni PRECIS HVLP-D ART.Nr.00067218

Sommer (15° bis 45°): HVLP-D 32 (z.B.: Eni PRECIS HVLP-D)

Winter (unter 10°): HVLP-D 22 (z.B.: Eni PRECIS HVLP-D)

Konservierungsmittel für Seile, Schweißnähte, Schrauben, Ecken, Kanten und Hohlräume.

Mindestanforderung:

Petec Spray translucent - 500 ml Art. Nr. 73550 / Petec Saugdose translucent - 1000ml Art. Nr. 73510

Petec UBS-Pistole Art. Nr. 98507

Schmiermittel für Gleitbahnen

Mindestanforderung:

LAGERMEISTER WHS 2002 Weißes EP-Hochleistungsfett. Art. Nr. KPF1-2K-20

Schmiermittel für Buchsen, Ketten, Rollen & bewegliche Teile

Mindestanforderung:

White Ultra Luber, 500 ml Sprühdose. Art. Nr. 34403 – WUL – White Ultra Lube

Bodenverankerung

Mindestanforderung **für Hebebühnen:**

Fischer FIS A M 16 x 250 galvanisch verzinkt in Kombination mit Fischer Superbond Reaktionspatrone

Mindestanforderung **für PKW Montier- und PKW/LKW Wuchtmaschine:**

Schlaganker M8 x 100

Mindestanforderung **für LKW Montiermaschine:**

Schlaganker M12 x 100

Druckluftanlage

Mindestanforderung:
PROMAT chemicals Druckluftöl Spezial Art. Nr.: 4000355209

Reinigung

Mindestanforderung:
Caramba Intensiv Bremsenreiniger acetonfrei

Pflege und Schutz von Metallen, lackierten oder pulverbeschichteten Oberflächen

Mindestanforderung:
Petec Spray translucent - 500 ml Art. Nr. 73550
Petec Saugdose translucent - 1000ml Art. Nr. 73510
Petec UBS-Pistole Art. Nr. 98507

Pflege und Schutz von Metallen, lackierten oder pulverbeschichteten Oberflächen im Trittbereich und Kunststoffteilen

Mindestanforderung:
Valet Pro Classic Protectant Kunststoffversiegelung 500ml

4.2 Sicherheitsbestimmungen für Öl

Beachten Sie immer die gesetzlichen Vorgaben bzw. Verordnungen zur Behandlung von Altöl.

Entsorgen Sie Altöl immer durch einen zertifizierten Betrieb.

Bei Leckagen muss Öl sofort mit Hilfe von Bindemittel oder Schalen aufgefangen werden, damit dieses nicht ins Erdreich eindringen kann.

Vermeiden Sie jeglichen Hautkontakt zum Öl.

Lassen Sie keine Öl-Dämpfe in die Atmosphäre austreten.

Öl ist ein brennbares Medium. Achten Sie auf mögliche Gefahrenquellen.

Tragen Sie ölresistente Schutzkleidung wie z.B. Handschuhe, Schutzbrille, Schutzkleidung usw.

4.3 Hinweise

	<p>Die Maschine ist, unabhängig von der Verschmutzung, in regelmäßigen Abständen zu Warten, Reinigen und Pflegen.</p> <p>Die Maschine ist danach mit einem Pflegemittel (z.B. Öl oder Wachsspray) zu behandeln. Verwenden Sie keine Reinigungsmittel, die für die Haut schädlich sind.</p> <p>SOLLTEN DIE GENANNTEN PUNKTE NICHT ERFÜLLT WERDEN, ERLISCHT DER GARANTIEANSPRUCH</p>
---	---

4.4 Wartungsplan bzw. Pflegeplan

Intervall	Sofort	Wöchentlich	Monatlich	1/4 jährlich	1/2 jährlich
Prüfung von ALLEN sicherheitsrelevanten Teilen	X				
Reinigen	X				
Oberflächenschutz kontrollieren bzw. wiederherstellen	X				
Dichtheit vom Hydrauliksystem kontrollieren	X				
Oberflächenschutz bzw. Korrosionsschutz kontrollieren bzw. wiederherstellen	X				
Schäden an der Lackierung und Bauteilen kontrollieren bzw. wiederherstellen	X				
Auf Rostschäden kontrollieren bzw. beheben	X				
Hohlräume und nicht lackierte Stellen kontrollieren bzw. Nachbehandeln	X				
Dichtheit des Pneumatiksystems kontrollieren	X				
Kontrolle der Festigkeit von Schrauben	X				
Lagerspiel kontrollieren, schmieren & einstellen	X				
Verschleißteile kontrollieren		X			
Flüssigkeiten prüfen (Füllstand, Verschleiß, Verunreinigung, Qualität)		X			
Gleitflächen kontrollieren & schmieren		X			
Innenliegenden Schmutz entfernen			X		
Elektrische Bauteile reinigen und prüfen				X	
Motor und Getriebe auf Funktion und Verschleiß prüfen				X	
Schweißnähte und Konstruktion prüfen				X	
Sichtprüfung (nach Prüfplan) durchführen					X

4.5 Fehlersuche / Fehleranzeige und Abhilfe

Der Wuchtcomputer kann folgende Fehlermeldungen Anzeigen:

Fehlercode	Grund
Er -1-	Siehe Fehlerbehebung
Err -2-	1. Es befindet sich kein bzw. ein zu leichtes Rad auf der Welle 2. Wuchtwelle ist nicht festgezogen 3. Rad wurde unzureichend befestigt 4. Rippenriemen nicht bzw. zu schwach gespannt
Err -3-	Die Unwucht des Rades ist zu groß
Err -4-	Drucksensor defekt Falsche Drehrichtung
Err -5-	Radschutzbogen nicht geschlossen
Err -7-	Gespeicherte Daten sind gelöscht worden
Err -8-	100g Gewicht fehlt Drucksensor defekt Strom- oder Hauptplatine defekt

Symptome	Ursache	Lösung
Unterschiedliche Wuchtergebnisse¹	Wuchtmaschine ist nicht richtig am Boden verankert	Überprüfen der Bodenverankerung
	Fehlerhafte Kalibrierung	Kalibrierung neu durchführen
	Wuchtwelle nicht fest	Kontrolle der Befestigung der Wuchtwelle
	Welle verbogen	Kontrolle der Wuchtwelle
	Piezo-Sensoren nicht fest bzw. defekt	Festigkeit der Befestigungsschrauben der Piezo-Sensoren kontrollieren bzw. Austausch
	Felge ist nicht sauber oder verzogen	Kontrolle der Felge
Taster reagieren nicht	Taster-Platine ist nicht an der Steuerplatine angeschlossen oder Kabelverbindung ist defekt	Kontrolle des Anschlusses sowie der Leitung.
Produkt weist (starke) Rostschäden auf	Beschädigung oder mangelnder Korrosionsschutz ggf. Wartung	Stellen entrostet, reinigen und Oberfläche wiederherstellen.
Motor / Elektrik		
Motor bremst nicht bzw. sporadisch	Bremswiderstand defekt bzw. nicht angeschlossen.	Bremswiderstand bzw. Verbindung kontrollieren
Motor macht Geräusche	Bremswiderstand defekt bzw. nicht angeschlossen.	Bremswiderstand bzw. Verbindung kontrollieren
	Hauptplatine beschädigt	ATH-Service kontaktieren
	Der Kondensator ist defekt oder nicht verbunden.	Kondensator bzw. Verbindung kontrollieren
Schutzschalter der Haussicherung fällt	Hauptschalter der Maschine ist nicht richtig angeschlossen oder es ist ein Kontaktfehler vorhanden.	Kontrolle der elektrischen Verbindung
	Hauptplatine ist defekt.	ATH-Service kontaktieren
Weitere Ursachen für „fehlerhafte“ Wuchtergebnisse	Verwendung von unterschiedlichen Adaptern und dadurch resultierenden Spannfelher.	Bei verwenden von Adaptern bitte unbedingt die Montagehinweise beachten.
	Spannen mittels Konen über ein verschlissenes Mittelloch der Felge können Differenzen von bis zu 10g sein.	Felge bzw. Materialien Instandsetzung bzw. Spezialadaptionen verwenden
	Bei einer Unwucht des Reifens am Fahrzeug können eine Unwucht an der Bremstrommel bzw. -scheibe oder verschlissene Befestigungsbohrungen in der Felge bzw. Bremse verantwortlich sein.	In solch einem Fall ist eine Nachjustierung ratsam, ohne dabei zuvor das Rad abzunehmen.
ACHTEN SIE STETS DARAUF, ORIGINALTEILE UND -ZUBEHÖR ZU VERWENDEN.		

4.6 Wartungs- und Serviceanleitungen



Sämtliche Wartungs- und Servicearbeiten sollten mindesten nach Wartungsplan erfolgen

DRUCKLUFTWARTUNGSEINHEIT

(Teilweise Bestand ggf. notwendig für die Tätigkeit)

EINSTELLUNG DES ARBEITSDRUCKES:

- Kontrollieren Sie den Arbeitsdruck, der im Manometer (1) angezeigt wird. Dieser muss den technischen Daten entsprechen.
- Der Arbeitsdruck kann mittels Druckregler (A) eingestellt werden.
- Ziehen Sie den Druckregler nach oben, um Einstellungen vornehmen zu können.
- Um den Druck in der Maschine zu erhöhen, müssen Sie den Regler im Uhrzeigersinn drehen, zum Verringern drehen Sie ihn gegen den Uhrzeigersinn.

ÖLER

- Kontrollieren Sie den Ölstand im Ölbehälter (3).
- Entfernen Sie den Ölbehälter.
- Füllen Sie nun den Behälter mit einem Pneumatik-Öl mit der Viskosität SAE20 entsprechend nach.
- Kontrollieren Sie die Einspritzmenge des Öles durch das Schauglas (4).
- In der Regel muss die Schraube im Uhrzeigersinn komplett geschlossen werden und anschließend ca. $\frac{1}{4}$ bis $\frac{1}{2}$ Umdrehung durch Drehen gegen den Uhrzeigersinn wieder geöffnet werden.

WASSERABSCHIEDER

- Kontrollieren Sie den Wasserstand im Abscheider (2).
- Durch Öffnen des Ventils (B) wird das Wasser abgelassen.

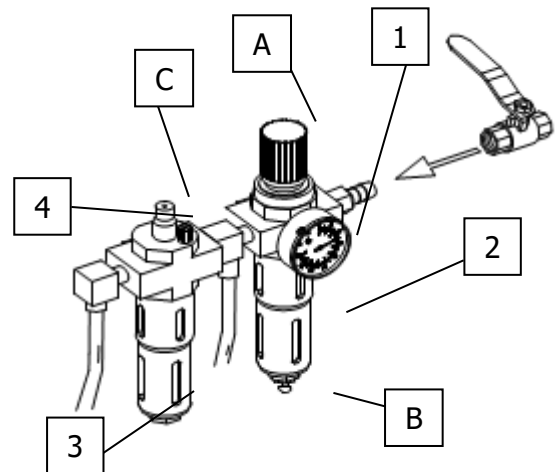

Einstellung der Antriebsriemenspannung

1. Die Abdeckung (Gewichtsablage) vorsichtig abnehmen.
2. Befestigungsschrauben des Motors lösen.
3. Motor mittels Spannschraube verschieben, dabei auf die richtige Riemenspannung achten.
4. Befestigungsschrauben des Motors wieder anziehen.
5. Probelauf durchführen dabei darauf achten das der der Riemen nicht seitlich abläuft.
6. Die Abdeckung wieder montieren.

Sicherungen wechseln

1. Die Abdeckung (Gewichtsablage) vorsichtig abnehmen.
2. Sicherung aus der Stromversorgungstafel entnehmen.
3. Neue Sicherung mit der alten austauschen, dabei nur Sicherungen mit den gleichen Werten verwenden.

Falls der Fehler weiterhin besteht, sollte der Service kontaktiert werden.

4.7 Entsorgung

- Entfernen Sie die Luft- und Stromzufuhr.
- Entfernen Sie alle nichtmetallischen Stoffe und bewahren Sie sie gemäß den örtlichen Vorschriften auf.
- Entfernen Sie das Öl von der Maschine und bewahren Sie es gemäß den örtlichen Vorschriften auf.
- Verwerten Sie alle metallischen Stoffe.



Die Maschine enthält einige Substanzen, die die Umwelt belasten und dem menschlichen Körper Schaden zufügen können, wenn sie nicht richtig behandelt werden.

5.0 EG-/EU-KONFORMITÄTSERKLÄRUNG / EC-/EU-DECLARATION OF CONFORMITY

gemäß Maschinenrichtlinie 2006/42/EG, Anhang II 1A, EMV-Richtlinie 2014/30/EU, Anh. IV
In accordance to Machine Directive 2006/42/EG, Appendix II 1A, EMC Directive 2014/30/EU, App. IV

Seriennummer
Serial number

ATH-Heinl GmbH &Co. KG
Gewerbepark 9
DE – 92278 Illschwang

Firmenbezeichnung und vollständige Anschrift des Herstellers
Business name and full address of the manufacturer

Name und Anschrift des Dokumentations-Bevollmächtigten
Name and address of the Technical Files authorized representative

ATH-Heinl GmbH &Co. KG
Gewerbepark 9
DE – 92278 Illschwang

Hiermit erklären wir, dass die nachfolgend bezeichnete Maschine in der von uns in Verkehr gebrachten Ausführung den einschlägigen, grundlegenden Sicherheits- und Gesundheitsanforderungen der EG-Richtlinie 2006/42/EG sowie den unten aufgeführten Harmonisierungsrechtsvorschriften entspricht.

We herewith declare that that the machine described below, as a result have been brought on to the general market comply with the relevant fundamental Safety and Health regulations of the of Directive 2000/60/EC and the harmonized standards listed below.

Beschreibung der Maschine *Descriptions of the machine*

Rad-Wuchtmachine *Wheel balancer*

Typbezeichnung
Model name

ATH W82

Der oben beschriebene Gegenstand der Erklärung erfüllt die folgenden einschlägigen Harmonisierungs-Rechtsvorschriften der Union

The object of the declaration described above meets the following applicable Community harmonisation legislation

2006/42/EC (Maschinen-Richtlinie / Machine-Directive)

Folgende harmonisierten Normen und Vorschriften wurden eingehalten

The following harmonized standards and regulations are applied

EN ISO 12100:2010
EN 60204-1:2006/AC:2010

Prüfinstitut
Institute of Quality

SGS Supervise Gözetme Etüd Kontrol Servisleri A.S.
Baglar Max. Osmanpasa Cad. No. 95
Is Istanbul Plaza, A Girisi
Günesli 34209 Istanbul - TURKEY

Referenznummer der technischen Daten
Reference number for the technical data

TCF-MD-140526-048

Nummer des Zertifikats
Number of the certificate

0263/IN-IST-14
502756/AOO/AK
(OUCE 141003)

ATH-Heinl GmbH &Co. KG
Gewerbepark 9
DE – 92278 Illschwang
June 2014



Hans Heinl
(Geschäftsführer / *General Manager*)

DURCH UMBAUTEN UND/ODER VERÄNDERUNGEN AN DER MASCHINE WIRD DIE CE-PRÜFUNG AUSSER KRAFT GESETZT UND EINE HAFTUNG AUSGESCHLOSSEN.
BY MODIFICATION AND / OR CHANGES TO THE MACHINE, THE CE EXAMINATION IS EXCLUDED WITHOUT LIMITATION AND A LIABILITY SHALL BE EXCLUDED.

6.0 ANHANG

6.1 Pneumatik-Schaltplan

Nicht relevant

6.2 Elektrik-Schaltplan

Nicht relevant

6.3 Hydraulik-Schaltplan

Nicht relevant

7.0 GARANTIEKARTE

Fachhändler Anschrift:	Kunden Anschrift:		
Fima (ggf. Kundennummer):	Fima (ggf. Kundennummer):		
Ansprechpartner:	Ansprechpartner:		
Straße:	Straße:		
PLZ & Ort:	PLZ & Ort:		
Tel. & Fax:	Tel. & Fax:		
E-Mail:	E-Mail:		
Hersteller & Modell:	Seriennummer:	Baujahr:	Referenz-Nummer:

Beschreibung der Meldung:

Beschreibung der benötigten Ersatzteile:

Ersatzteil	Artikelnummer	Menge
------------	---------------	-------

WICHTIGER HINWEISE:

Schäden, die durch unsachgemäße Handhabung, unterlassene Wartung oder mechanische Beschädigung entstehen, fallen nicht in die Gewährleistung. Für Anlagen, die nicht durch einen zugelassenen Monteur der Fa. WM montiert wurden, beschränkt sich die Gewährleistung auf die Bereitstellung der erforderlichen Ersatzteile.

Transportschäden:

Offener Mangel (Sichtbare Transportschäden, Vermerk auf Lieferschein des Spediteurs, Kopie des Lieferscheins und Fotos umgehend zu WM senden)

Versteckter Mangel (Transportschaden wird erst beim Auspacken der Ware festgestellt, Schadensanzeige mit Bildern innerhalb 24 Stunden an WM senden)

Ort & Datum

Unterschrift & Stempel

7.1 Umfang der Produktgarantie

- Fünf Jahre auf die Geräte Struktur
- Netzgeräte, Hydraulikzylinder und alle anderen Verschleiß-Komponenten wie Drehteller, Gummiplatten, Seile, Ketten, Ventile, Schalter usw. werden, bei normalen Umständen/Gebrauch im Rahmen der Garantie auf ein Jahr begrenzt.

Die Garantie erstreckt sich nicht auf:

- Mängel, die durch normalen Verschleiß, Missbrauch, Transportschäden, unsachgemäße Installation, Spannung oder fehlende erforderliche Wartung entstanden sind.
- Schäden die aus Vernachlässigung oder Nichteinhaltung der angegebenen Hinweise in dieser Bedienungsanleitung und / oder anderen begleitenden Anweisungen entstanden sind.
- Den normalen Verschleiß an Einzelteilen die einen Service benötigen, um das Produkt in einen sicheren Betriebszustand zu halten.
- Jede Komponente die beim Transport beschädigt worden ist.
- Andere Komponenten, die nicht explizit aufgeführt worden sind, aber als allgemeine Verschleißteile gehandhabt werden.
- Wasserschäden, die durch z.B. Regen, übermäßiger Feuchtigkeit, korrosive Umgebungen oder andere Verunreinigungen verursacht worden sind.
- Schönheitsfehler, welche die Funktion nicht beeinträchtigen.

GARANTIE GILT NICHT, WENN DIE GARANTIEKARTE NICHT AN ATH-HEINL ZUGESENDET WORDEN IST.

Es wird darauf hingewiesen, dass Schäden und Störungen, die durch Nichteinhalten von Wartungs- und Einstellarbeiten (gem. Bedienungsanleitung und/oder Einweisung), fehlerhafte Elektroanschlüsse (Drehfeld, Nennspannung, Absicherung) oder unsachgemäße Nutzung (Überlastung, Aufstellung im Freien, techn. Veränderungen) entstanden sind, den Gewährleistungsfall ausschließen!

8.0 PRÜFBUCH

	<p>Dieses Prüfbuch (inklusive Protokoll) ist wichtiger Bestandteil der Bedienungsanleitung bzw. des Produktes. !!!BITTE SORGFÄLTIG AUFBEWAHREN!!!</p>
---	--

Prüfung

Das Produkt ist nach Fertigstellung der Montage, Übergabe, ggf. Einweisung und anschließend regelmäßig gemäß den im Betreiberland gültigen Vorschriften und gesetzlichen Bestimmungen durch eine hierfür geeignete und zugelassene Firma oder Einrichtung überprüfen zu lassen.

Bei Änderungen oder Erweiterungen des Produkt-Typs muss ein zusätzliches Prüfbuch geführt und abgenommen werden.

Prüfungsumfang



Neben der einwandfreien Funktion, Sauberkeit und Wartungsvorgaben, sind vor allem die sicherheitsrelevanten Komponenten der gesamten Anlage zu überprüfen.

Technische Daten

- entnehmen Sie bitte der beiliegenden Bedienungsanleitung.

Typenschild

- Notieren Sie sich nachfolgend alle Daten
- Hersteller & Typ der verwendeten Montagmaterialien:

 ATH-Heinl	
Typ Type	Volt
Serien # Serial #	Ph
Baujahr Year of built	Hz
	Amp.
	kW
 	Designed by ATH-Heinl Germany Manufactured in China ATH-Heinl GmbH & Co. KG Gewerbepark 9 D 92278 Illschwang Germany

8.1 Aufstellungs- und Übergabeprotokoll

Aufstellungsort:

Firma:
 Straße:
 Ort:
 Land:

Gerät / Anlage:

Hersteller:
 Typ / Modell:
 Serien-Nr.:
 Baujahr:

Zuständiges Verkaufshaus:

Das oben angegebene Produkt wurde montiert, auf Funktion und Sicherheit überprüft und in Betrieb genommen. Die Aufstellung erfolgte durch:

den Betreiber den Sachkundigen

Der Betreiber bestätigt das ordnungsgemäße Aufstellen des Produkt-Typs, alle Informationen dieser Betriebsanleitung und Protokoll gelesen wie verstanden zu haben und entsprechend zu beachten, sowie diese Unterlagen den eingewiesenen Bediener jederzeit zugänglich aufzubewahren.

Der Betreiber bestätigt, dass nach Montage und Inbetriebnahme durch eine geschulte Person des Herstellers oder eines Vertragshändlers (Sachkundiger) eine Einweisung in der Funktion, Handhabung, sicherheitsrelevanten Vorgaben, Wartung und Pflege der Maschine stattgefunden hat, die Unterlagen, Informationen und Vorgaben der Maschine erhalten hat und das Produkt einwandfrei funktioniert.

WICHTIGER HINWEISE:

SOLLTEN DIE GENANTEN PUNKTE NICHT ERFÜLLT WERDEN, ERLISCHT DER GARANTIEANSPRUCH:

Die Gewährleistung ist nur gültig bei Einhaltung und Nachweis der ordnungsgemäßen Montage, Übergabe, ggf. Einweisung der Maschine wie der jährlichen Wartung durch einen vom Hersteller autorisierten Sachkundigen. Der Abstand zwischen 2 Wartungen darf 12 Monate nicht überschreiten. Bei außerstandartmäßiger Nutzung bzw. Mehrschicht oder Saisonnutzung, ist eine 1/2 jährliche Prüfung und Wartung zu vereinbaren.

Gewährleistungsansprüche werden nur anerkannt, wenn alle Punkte im Protokoll und in der Bedienungsanleitung erfüllt wurden, der Anspruch unverzüglich nach Feststellung geltend gemacht wird und dieses **Protokoll im Zusammenhang des Wartungs- und ggf. Serviceprotokoll an den Hersteller** geschickt wird.

Weiter spezifische Informationen zur Gewährleistung wie Umfang, Ansprüche und Vorgaben, sind in der Bedienungsanleitung beschrieben und sind zu beachten.

Schäden und Reklamationen die durch unsachgemäße Handhabung, unterlassene Wartung und Pflege, Verwendung ungeeigneten oder nicht vorgegeben Montage-, Betriebs-, Wartungs- und Pflegemittel, mechanische Beschädigung, eingreifen in das Gerät ohne Absprache oder durch nicht autorisierten Sachkundigen entstehen, sind von der Gewährleistung ausgeschlossen. Für Anlagen, die nicht durch einen autorisierten Sachkundigen montiert wurden, beschränkt sich die Gewährleistung per Absprache des Herstellers max. auf die Bereitstellung der erforderlichen Ersatzteile.

Name und Firmenstempel des Sachkundigen
 ggf. Nummer und Name VKH

Datum und Unterschrift des Sachkundigen

Name und Firmenstempel des Betreibers

Datum und Unterschrift des Betreibers

8.2 Prüfplan

Typenschild				
Kurzbedienungsanleitung				
Bedienungsanleitung				
Sicherheitskennzeichen				
Kennzeichnung für Bedienung				
Weitere Kennzeichnung				
Konstruktion (Verformung, Risse)				
Befestigungsdübel und Standsicherheit				
Zustand Betonboden (Risse)				
Zustand / Allgemeinzustand				
Zustand / Sauberkeit				
Zustand / Pflege und Versiegelung				
Zustand / Flüssigkeiten				
Zustand / Schmierung				
Zustand / Aggregat				
Zustand / Antrieb				
Zustand / Motor				
Zustand / Getriebe				
Zustand / Zylinder				
Zustand / Ventil				
Zustand / Elektrische Steuerung				
Zustand / Elektrische Taster				
Zustand / Elektro-Schalter				
Zustand / Elektro-Leitungen				
Zustand / Hydraulik-Leitungen				
Zustand / Hydraulik-Verschraubung				
Zustand / Pneumatik-Leitungen				
Zustand / Pneumatik-Verschraubung				
Zustand / Dichtheit				
Zustand / Bolzen und Lagerstellen				
Zustand / Verschleißteile				
Zustand / Abdeckungen				
Zustand / Funktionen unter Last				
Zustand / Sicherheitsrelevanter Bauteile				
Zustand / Elektrische Sicherheitseinrichtung				
Zustand / Hydraulische Sicherheitseinrichtung				
Zustand / Pneumatische Sicherheitseinrichtung				
Zustand / Mechanische Sicherheitseinrichtung				
Zustand / Funktionen unter Last				
Prüfplakette erteilt				

8.3 Sichtprüfung (Befugte Sachkundige Person)

Prüfungsbefund

über eine regelmäßige / außerordentliche Prüfung / Nachprüfung*)

Das Gerät wurde einer Prüfung auf Betriebsbereitschaft unterzogen.
Dabei wurden keine / folgende *) Mängel festgestellt:

Prüfumfang: Funktions- und Sichtprüfung nach Vorgaben
Noch ausstehende Teilprüfung:

Einer Inbetriebnahme stehen keine *) Bedenken entgegen, Nachprüfung ist nicht *) erforderlich.

(Ort, Datum) _____ (Unterschrift Sachkundiger) _____

Bestätigung der Abnahme:

(Name des Sachkundigen)

(Berufsbezeichnung)

(Anschrift)

(Beschäftigt bei)

Betreiber (Firmenstempel, Datum, Unterschrift)

Mängel zur Kenntnis genommen **) _____

Mängel behoben **) _____

*) Nichtzutreffendes bitte streichen **) Bestätigung des Betreibers oder eines Beauftragten mit Datum und Unterschrift

Sichtprüfung (Befugte Sachkundige Person)

Prüfungsbefund

über eine regelmäßige / außerordentliche Prüfung / Nachprüfung*)

Das Gerät wurde einer Prüfung auf Betriebsbereitschaft unterzogen.
Dabei wurden keine / folgende *) Mängel festgestellt:

Prüfumfang: Funktions- und Sichtprüfung nach Vorgaben
Noch ausstehende Teilprüfung:

Einer Inbetriebnahme stehen keine *) Bedenken entgegen, Nachprüfung ist nicht *) erforderlich.

(Ort, Datum)

(Unterschrift Sachkundiger)

Bestätigung der Abnahme:

(Name des Sachkundigen)

(Berufsbezeichnung)

(Anschrift)

(Beschäftigt bei)

Betreiber (Firmenstempel, Datum, Unterschrift)

Mängel zur Kenntnis genommen **) _____

Mängel behoben **) _____

*) Nichtzutreffendes bitte streichen **) Bestätigung des Betreibers oder eines Beauftragten mit Datum und Unterschrift

Sichtprüfung (Befugte Sachkundige Person)

Prüfungsbefund

über eine regelmäßige / außerordentliche Prüfung / Nachprüfung*)

Das Gerät wurde einer Prüfung auf Betriebsbereitschaft unterzogen.
Dabei wurden keine / folgende *) Mängel festgestellt:

Prüfumfang: Funktions- und Sichtprüfung nach Vorgaben
Noch ausstehende Teilprüfung:

Einer Inbetriebnahme stehen keine *) Bedenken entgegen, Nachprüfung ist nicht *) erforderlich.

(Ort, Datum)

(Unterschrift Sachkundiger)

Bestätigung der Abnahme:

(Name des Sachkundigen)

(Berufsbezeichnung)

(Anschrift)

(Beschäftigt bei)

Betreiber (Firmenstempel, Datum, Unterschrift)

Mängel zur Kenntnis genommen **) _____

Mängel behoben **) _____

*) Nichtzutreffendes bitte streichen **) Bestätigung des Betreibers oder eines Beauftragten mit Datum und Unterschrift

Sichtprüfung (Befugte Sachkundige Person)

Prüfungsbefund

über eine regelmäßige / außerordentliche Prüfung / Nachprüfung*)

Das Gerät wurde einer Prüfung auf Betriebsbereitschaft unterzogen.
Dabei wurden keine / folgende *) Mängel festgestellt:

Prüfumfang: Funktions- und Sichtprüfung nach Vorgaben
Noch ausstehende Teilprüfung:

Einer Inbetriebnahme stehen keine *) Bedenken entgegen, Nachprüfung ist nicht *) erforderlich.

(Ort, Datum)

(Unterschrift Sachkundiger)

Bestätigung der Abnahme:

(Name des Sachkundigen)

(Berufsbezeichnung)

(Anschrift)

(Beschäftigt bei)

Betreiber (Firmenstempel, Datum, Unterschrift)

Mängel zur Kenntnis genommen **) _____

Mängel behoben **) _____

*) Nichtzutreffendes bitte streichen **) Bestätigung des Betreibers oder eines Beauftragten mit Datum und Unterschrift



www.ath-heinl.de

ATH-Heinl GmbH & Co. KG

Gewerbepark 9
D-92278 Illschwang
Germany

Tel.: +49 (0)9666 18801 00

Fax: +49 (0)9666 18801 01

info@ath-heinl.de

www.ath-heinl.de

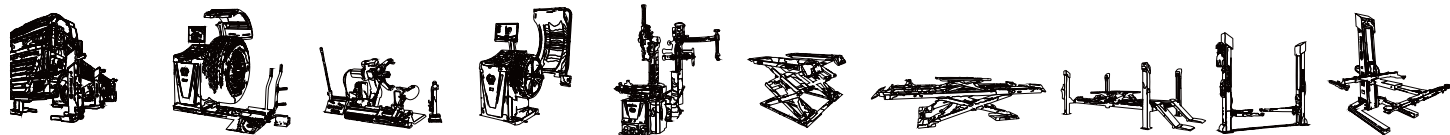



Operating Instructions



ATH-W

W82

Serial number: 804124170972



ATH-Heinl GmbH & Co. KG | Gewerbepark 9
D-92278 Illschwang | Germany | www.ath-heinl.de
Stand: Oktober 2021. Fehler und Irrtümer vorbehalten. Verkauf nur über ATH-Vertriebspartner.



Contents

1.0	INTRODUCTION	- 3 -
1.1	General Information.....	- 3 -
1.2	Description.....	- 4 -
1.3	Operation.....	- 7 -
1.4	Technical Data	- 18 -
1.5	Scale Drawing	- 19 -
2.0	INSTALLATION	- 20 -
2.1	Transport & Storage Conditions	- 20 -
2.2	Unpacking the machine.....	- 21 -
2.3	Delivery Contents	- 22 -
2.4	Location.....	- 24 -
2.5	Fixing	- 25 -
2.6	Electrical Connection.....	- 26 -
2.7	Pneumatic Connection.....	- 26 -
2.8	Assembly	- 26 -
2.9	Completion of Work	- 40 -
3.0	OPERATION	- 41 -
3.1	Operating Instructions	- 41 -
3.2	Basic Information	- 42 -
4.0	MAINTENANCE	- 43 -
4.1	Consumables for installation, maintenance and servicing.....	- 43 -
4.2	Safety Regulations for Oil	- 44 -
4.3	Notes	- 45 -
4.4	Maintenance or Service Plan	- 45 -
4.5	Troubleshooting / Error Display and Solutions	- 46 -
4.6	Maintenance and Service Instructions.....	- 48 -
4.7	Disposal.....	- 49 -
5.0	EG-/EU-KONFORMITÄTSERKLÄRUNG / EC-/EU-DECLARATION OF CONFORMITY.....	- 50 -
6.0	APPENDIX	- 51 -
6.1	Pneumatic circuit diagram	- 51 -
6.2	Electric circuit diagram	- 51 -
6.3	Hydraulic circuit diagram.....	- 51 -
7.0	WARRANTY CARD.....	- 52 -
7.1	Scope of the Product Warranty	- 53 -
8.0	INSPECTION LOG	- 54 -
8.1	Installation and Handover Log	- 55 -
8.2	Inspection Plan.....	- 56 -
8.3	Visual inspection (authorised expert).....	- 57 -
9.0	NOTES.....	- 61 -

1.0 INTRODUCTION

1.1 General Information

	<p>THESE INSTRUCTIONS ARE AN INTEGRAL PART OF THE MACHINE. THEY MUST BE READ AND UNDERSTOOD BY THE USER. NO LIABILITY IS ASSUMED FOR ANY DAMAGES CAUSED BY FAILURE TO FOLLOW THESE INSTRUCTIONS OR THE VALID SECURITY PROVISIONS.</p>
---	--

	<p>WARNING: Follow the instructions to prevent injury or damage.</p>
	<p>TIP: Provides more information on functionality and tips for using the device efficiently.</p>

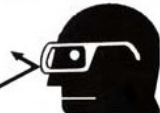
	<p>Appropriate protective clothing must be worn for all work on the described system.</p>
--	---

1.2 Description



1. Main switch with emergency stop function for switching the balancing machine on and off
2. Cone intake
3. Weight storage
4. Wheel protector
5. Plunge
6. Balancing shaft
7. Display
8. Control
9. Pedal to clamp / release the wheel rim
10. Width gauge (optional)

Display of measurement values:

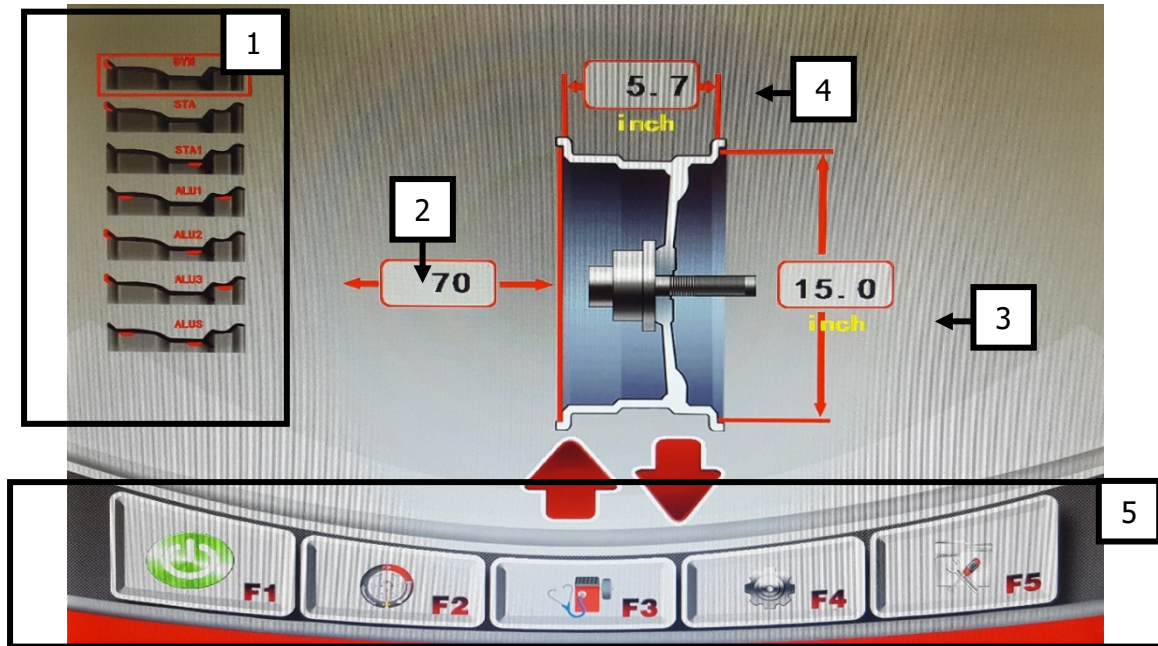

1) Selecting the balancing programmes	2) Gap between the machine and the first weight point
3) Wheel rim diameter	4) Wheel rim width
5) Main menu	F1) Start
F2) Optimisation programme	F3) Diagnostics
F4) Settings	F5) Calibration programme

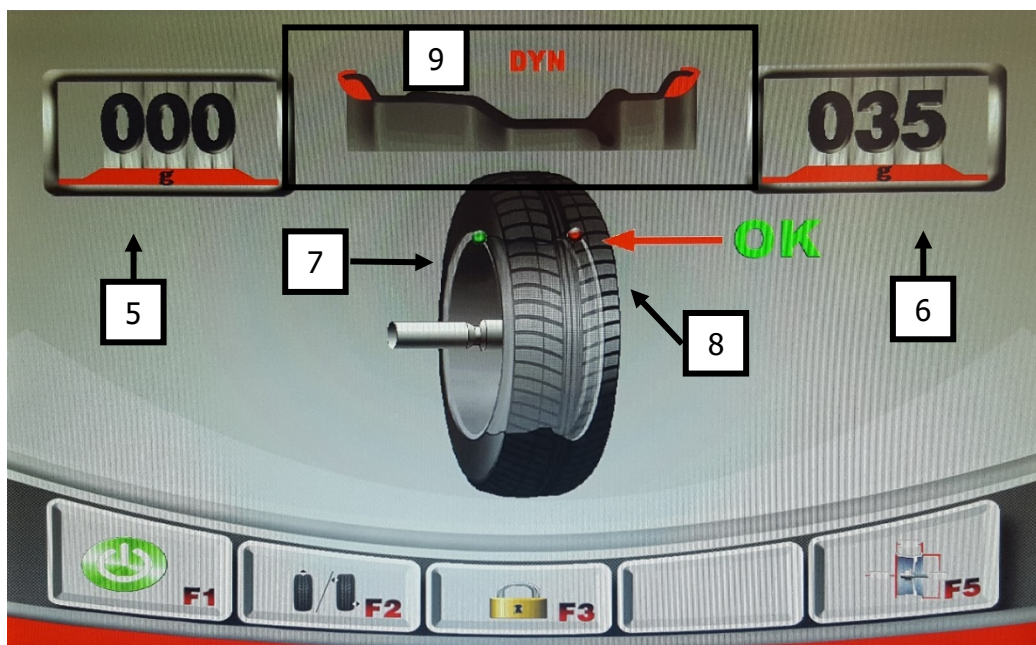

5) Display INTERNAL imbalance	6) Display EXTERNAL imbalance
7) Display position of the INTERNAL imbalance	8) Display position of the EXTERNAL imbalance
9) Display weight position	

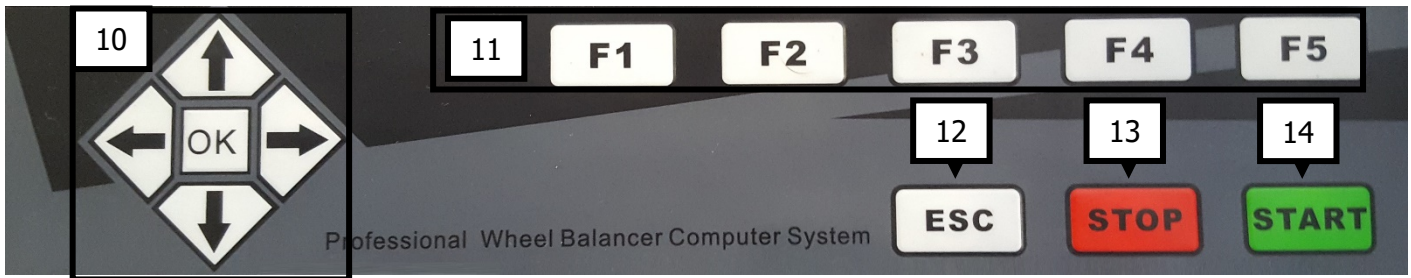

10) Direction buttons up-down-right-left [OK] button	11) Function buttons
12) [ESC] button to cancel	13) [STOP] button to stop
14) [START] button to start	

 Only operate the buttons with your fingers. Under no circumstances should sharp objects be used.

1.3 Operation

1.3.1. Self test

After it is switched on, the device carries out a self test and then automatically switches to "dynamic" mode

1.3.2. Wheel assembly

Select the correct cone to centre the wheel on the balancing shaft. As shown below, there are 2 easy ways to mount the wheel.

a. The first way of mounting a wheel is shown opposite. With this method, the wheel rim is stretched onto the balancing shaft from the exterior using a cone.

If you are using the largest cone, the extension piece for the clamping cone must also be used.



This method increases the risk of clamping errors and is therefore only recommended for use with steel rims.

b. When using the second method, first position the tension springs on the balancing shaft and then a suitable cone. The wheel rim can be stretched onto the balancing shaft using a pressure hood.

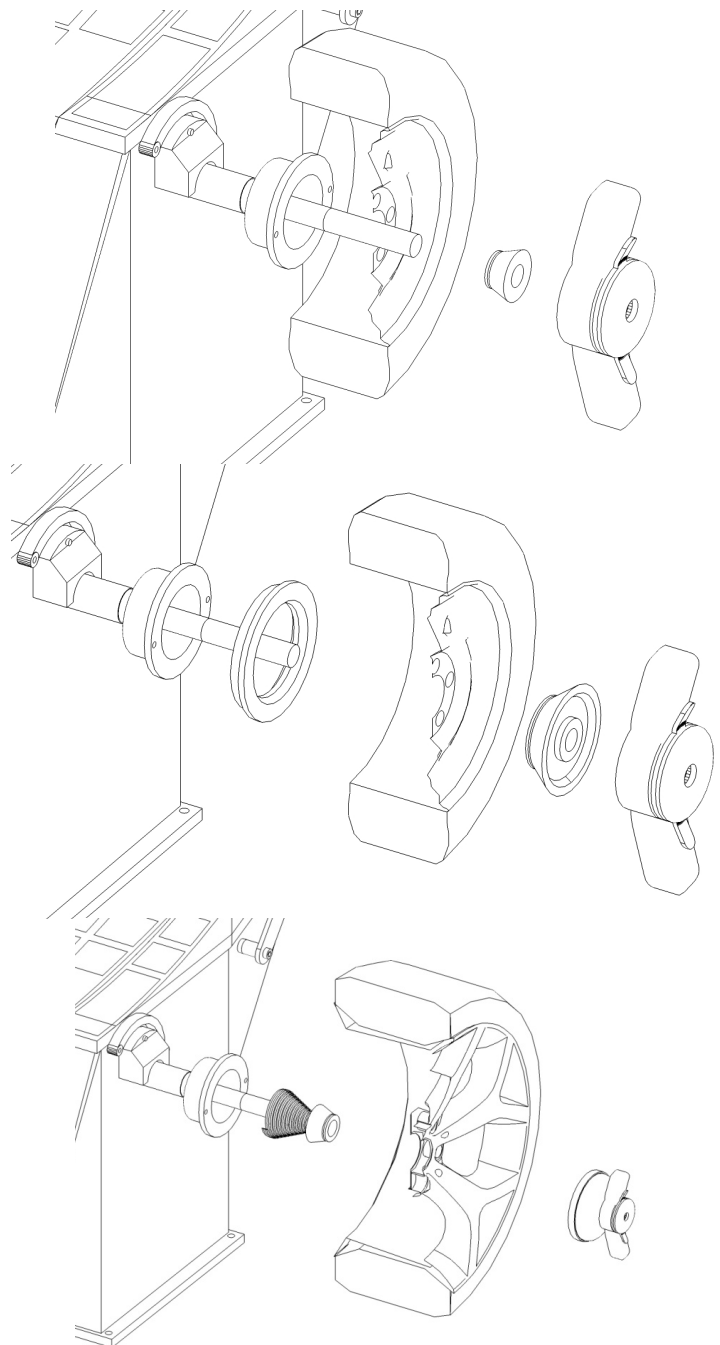

1.3.3 Selecting the balancing type

The selection can be made directly in the main menu:

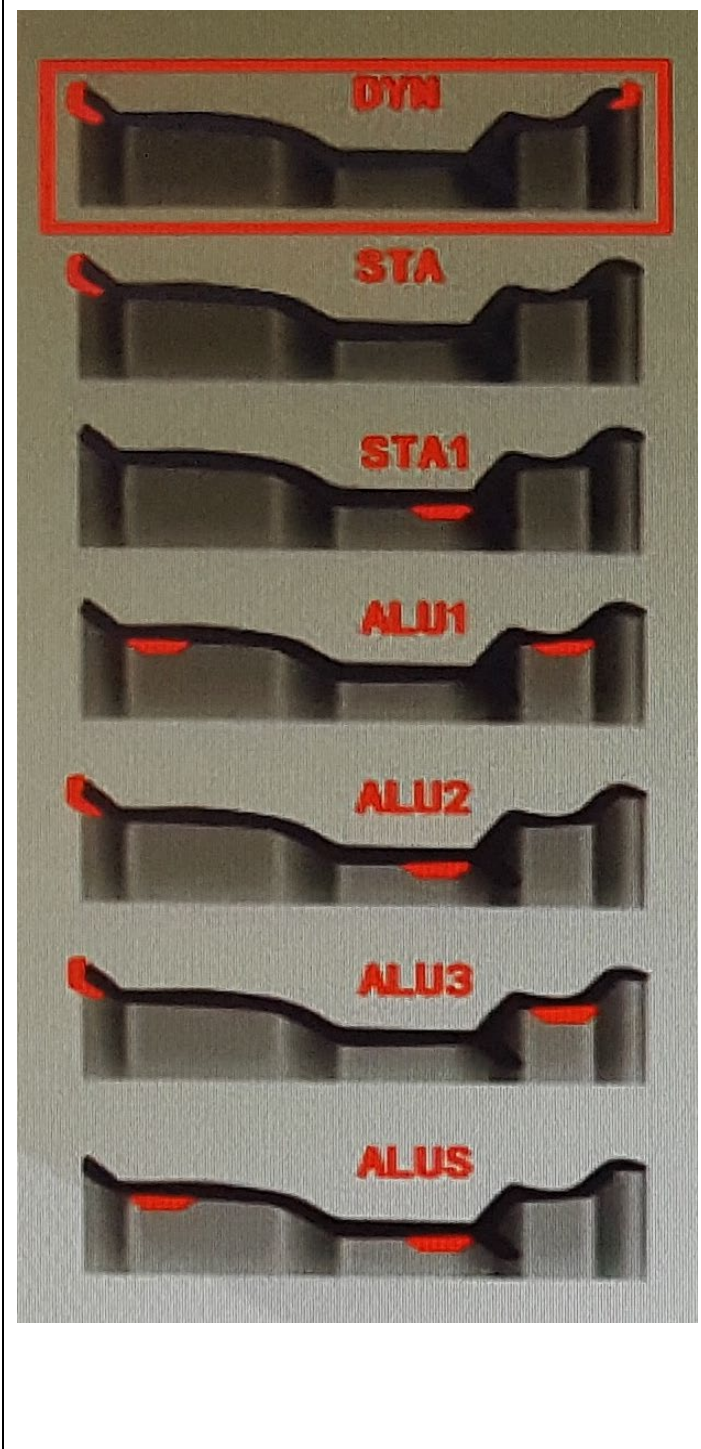
	<p>DYN Dynamic – mode (standard): This function calculates the radial and lateral run-out of an aluminium or steel wheel rim. The balancing weights are positioned on the exterior and interior of the wheel.</p>
	<p>STA Static – mode: This function calculates the radial run-out of a steel wheel rim. The balancing weights are positioned inside the wheel rim.</p>
	<p>STA1 Static – mode: This function calculates the radial run-out of a steel wheel rim. The balancing weights are positioned centrally on the wheel rim.</p>
	<p>ALU -1- These functions calculate the radial and lateral run-out of an aluminium wheel rim. The balancing weights are positioned at pre-defined points.</p>
	<p>ALU -2- These functions calculate the radial and lateral run-out of an aluminium wheel rim. The balancing weights are positioned at pre-defined points.</p>
	<p>ALU -3- These functions calculate the radial and lateral run-out of an aluminium wheel rim. The balancing weights are positioned at pre-defined points.</p>
	<p>ALUS These functions calculate the radial and lateral run-out of an aluminium wheel rim. The balancing weights are positioned at a location that has been pre-defined by the user.</p>



We recommend selecting the ALUS mode to balance aluminium wheel rims. This mode not only takes into account the exact cross section of your wheel rim, but also helps you to precisely position the adhesive weight.

If using ALU 1, the following measurements must be observed when attaching adhesive weights:

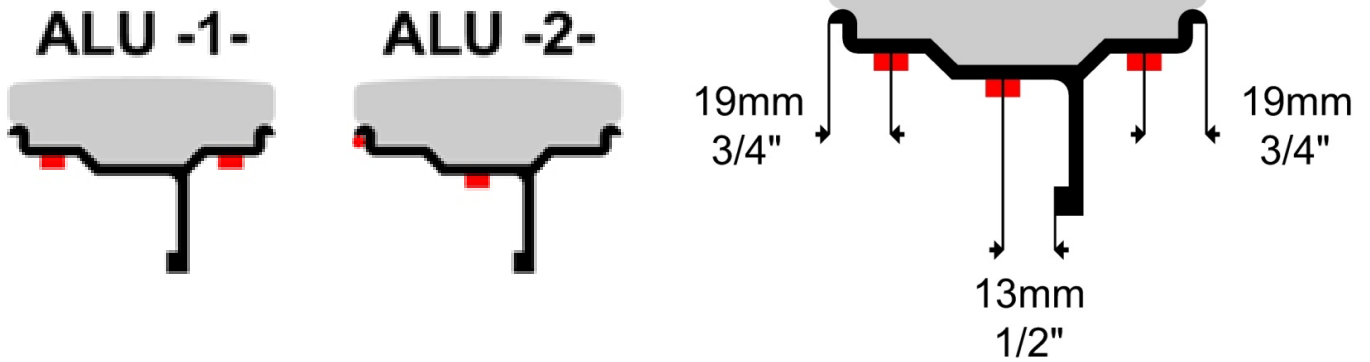

1.3.4 Entry of the tyre sizes

a) Basics:

In motorcycle mode, an optional measuring tip (+ 100 mm) must be used.

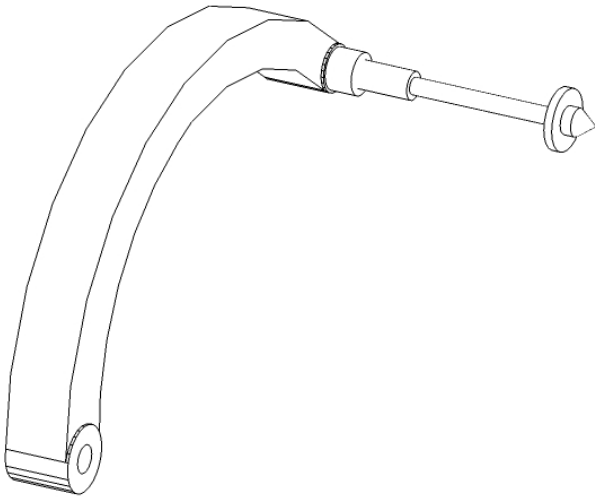

b) Wheel data and entries for calculating the imbalance:

The following data must be recorded in the DYN, STA and ALU1 modes:

- [A] Distance between wheel and machine
- [B] Rim width
- [D] Rim diameter

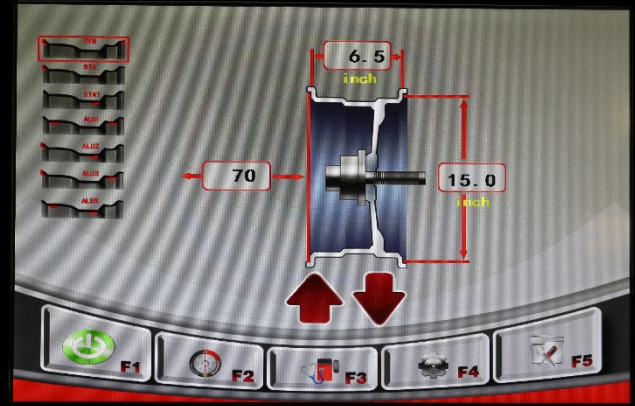

This data is recorded by positioning the gauge on the wheel rim. The [A] and [D] data is automatically recorded by the machine.



The rim width, [B] value, can now be recorded with the second plunge.

The following data must be recorded in ALU2 and ALUS mode:

- [A] Distance between wheel and machine
- [B] Distance between the machine and the adhesive point
- [D] Rim diameter
- [dE] Rim diameter at the adhesive point

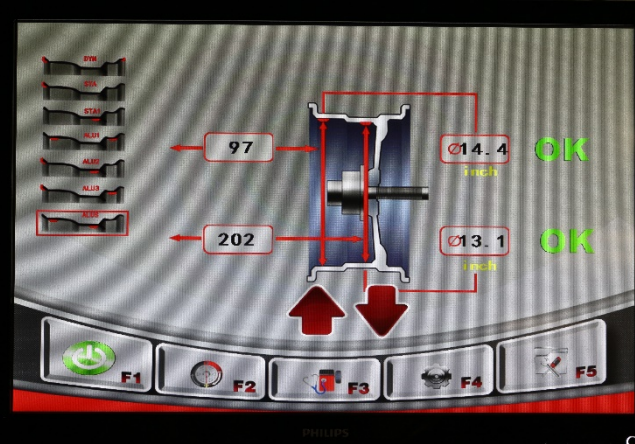

During the measurement process, firstly move the plunge to the first point and then, after a brief wait, it can be moved to the second point. The [A]; [B]; [D] and [De] data is then automatically recorded by the machine.

WARNING:

In order to balance in ALUS mode, the programme does not need to be selected in advance. In order to balance in ALU2 mode, the programme must be selected in advance.

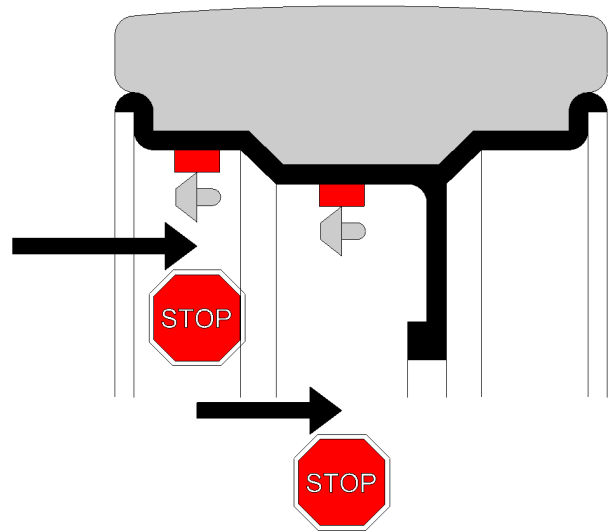

c) Starting the balancing process

Start the balancing process using the F1 button or by closing the wheel protector

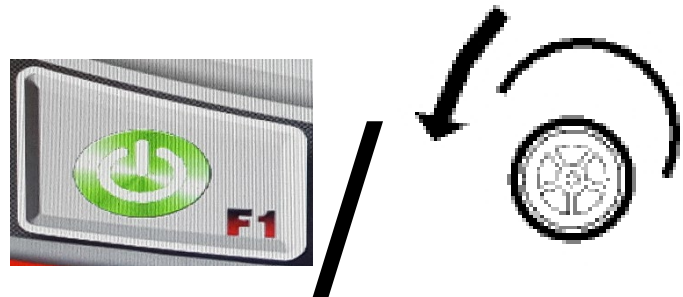

Turn the wheel until the weight is at the 12 o'clock position. This activates the automatic brake. This can be deactivated at any time by pressing the F3 button.

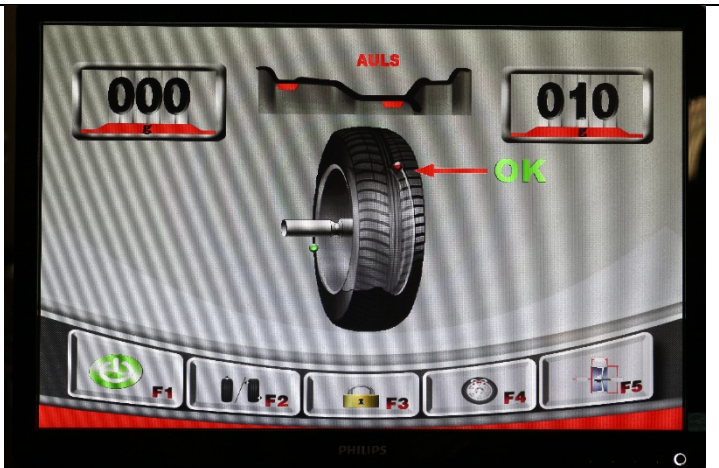

The weight must then be applied to the wheel.
The machine provides you with the following aids to ensure precise positioning:

Programme	Internal weight	External weight
DYN	12 o'clock position (laser)	12 o'clock position
STA	12 o'clock position (laser)	
ALU1	12 o'clock position (laser)	12 o'clock position
ALU2	12 o'clock position (laser)	Weight recording on the gauge arm
ALUS	Weight recording on the gauge arm	Weight recording on the gauge arm

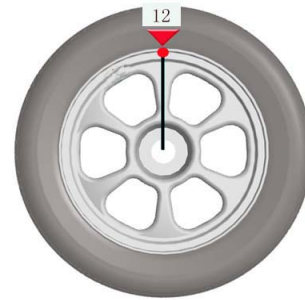

d) HID function

The HID function allows you to position the external balancing weight in a hidden spot behind the spokes. This function is available in ALU2 and ALUS mode.

After the balancing process, the HID programme can be started by pressing the F4 button



Then turn the wheel until the weight is at the 12 o'clock position.
Now confirm this position using F2.

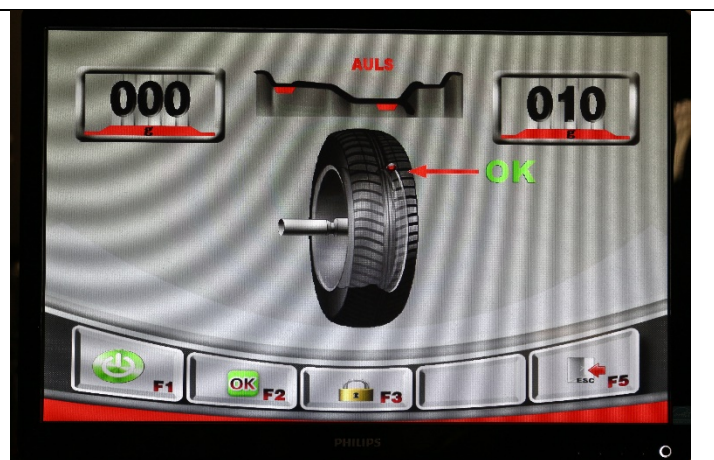



The display will then show P1: 12 h.
 Now turn the wheel until the left spoke is at the 12 o'clock position.
 Now confirm this position using F2

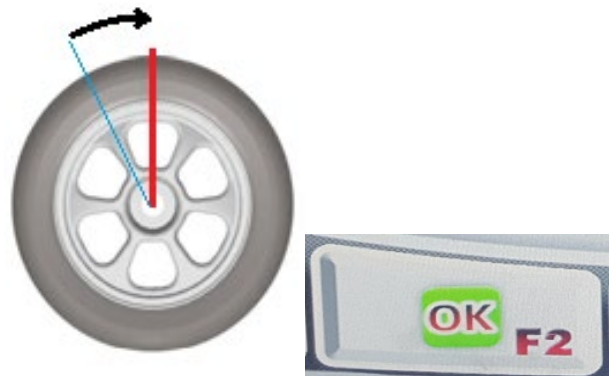
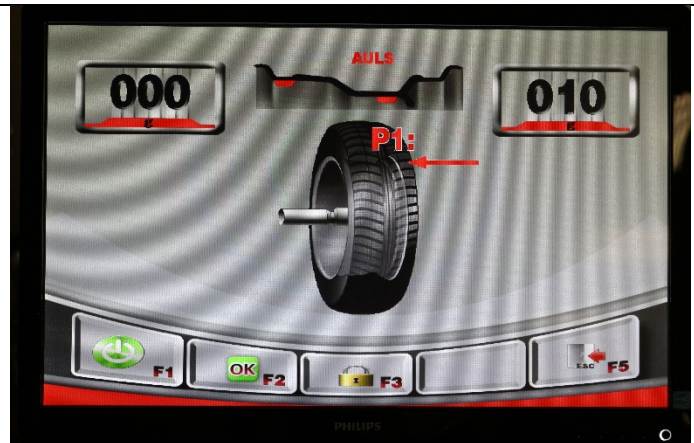

The display will then show P2: 12 h.
 Now turn the wheel until the right spoke is at the 12 o'clock position.
 Now confirm this position using F2

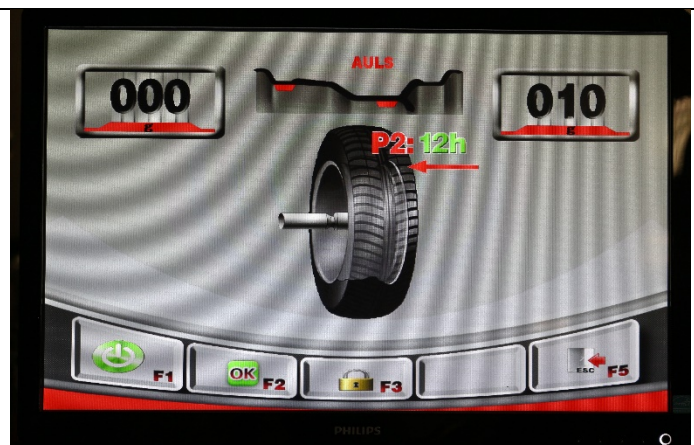

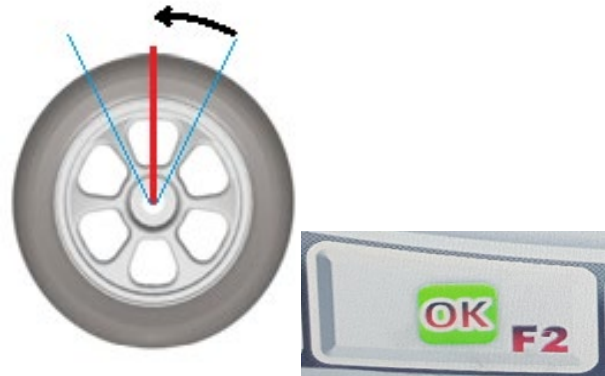

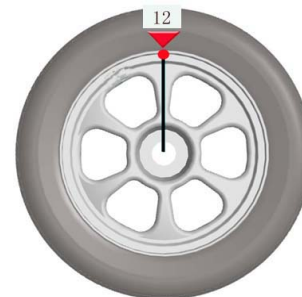

The INTERNAL IMBALANCE display then shows the previous value.
 The EXTERNAL IMBALANCE display hides the weight until one of the two positions is at 12 o'clock.

Next, position the weight against the gauge and use this to position the weight on the wheel rim.



e) Optimisation

It is possible to minimise the static imbalance of the wheel using the OPT function. The imbalance of the wheel rim is evened out with the imbalance of the tyre.

<p>After a balancing run, you can test the static imbalance by pressing the F2 button. If the imbalance is over 30 g, an optimisation process is recommended.</p>	
<p>In order to do so, you can leave the results page by pressing the F5 button. Then, you can access the optimisation programme on the main screen by pressing the F2 button.</p>	 

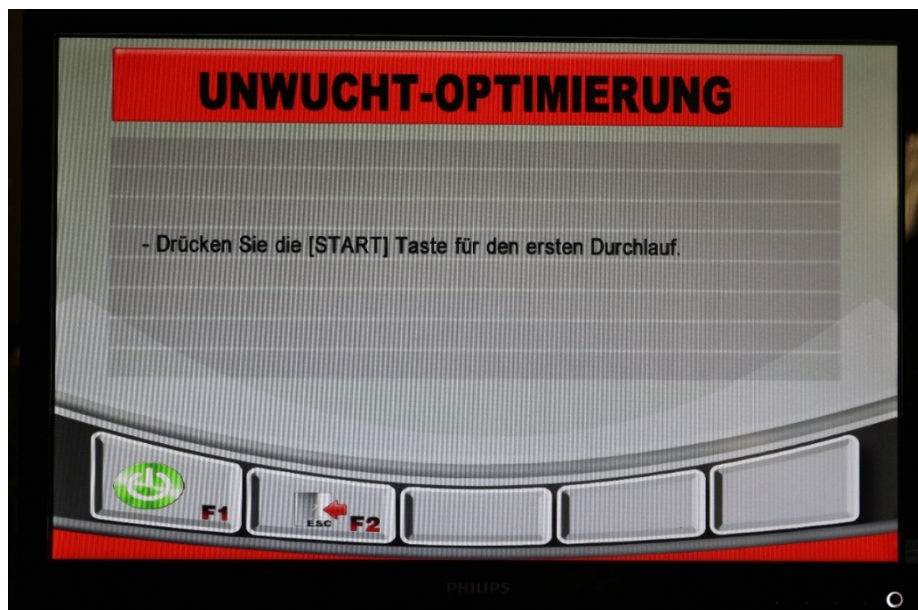

Imbalance Optimisation

Press the [START] button for the first pass

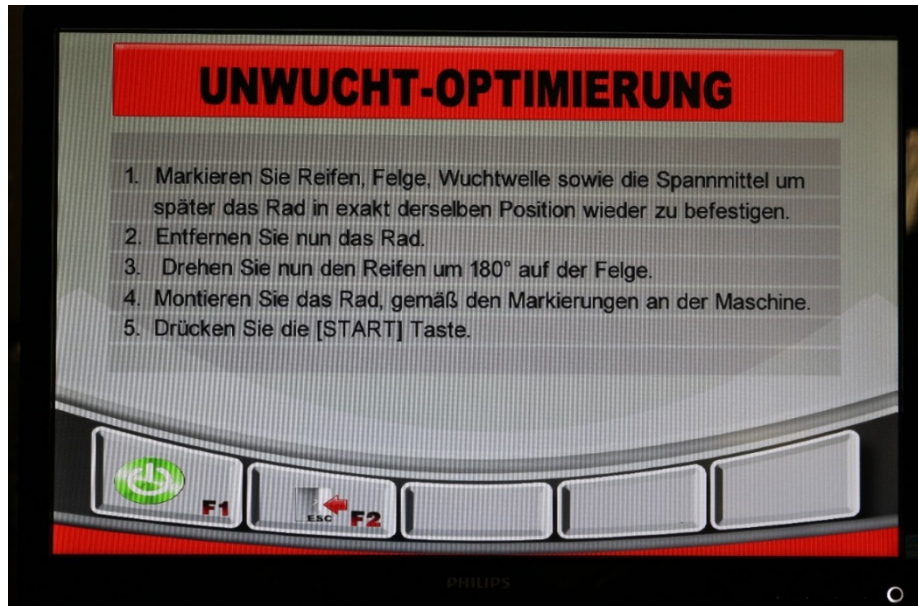

Imbalance Optimisation

1. Mark the tyre, rim, balancing shaft and clamping devices in order to fix the wheel in exactly the same position later.
2. Now remove the wheel.
3. Now turn the tyre 180° on the wheel rim.
4. Mount the wheel according to the markings on the machine.
5. Press the [START] button.



Imbalance Optimisation

Current static imbalance	100 g
Possible optimisation	00%

On the results page, the machine displays the maximum optimisation that is possible.

Now mark the points which are displayed on the rim and the tyre.

Now both markings can be mounted on a line using a suitable tyre changer.

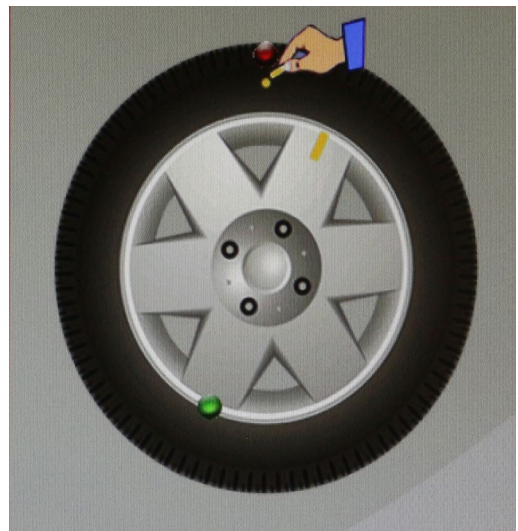
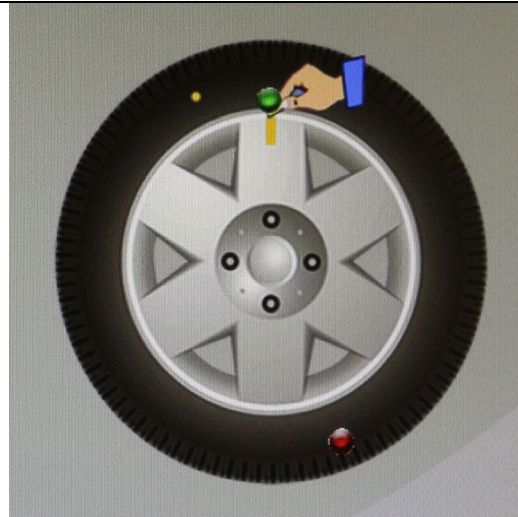

The balancing process can be started again by using the STARTbutton or by closing the wheel protector.



1.4 Technical Data

Maximum wheel weight	< 65 kg
Rim diameter	12-24 inches
Rim width	1.5-20 inches
Maximum wheel diameter	800 mm
Balancing accuracy	+/- 1 g / 0.1 ounce
Measurement accuracy	> 99 %
Cycle time	7 - 12 s
Motor	0.25 kW
Electric system	1 / 220 V / 50 Hz
Supply of compressed air	Min. 8 bar
Power consumption	< 15 W in standby mode
Balancing speed	180 rpm
Protection type	IP 54
Sound pressure level during operation	< 70 dB(A)
Shaft diameter	40 mm
Balancing programmes	"Dynamic" mode (standard) "Static" mode Standard "ALU-1", "ALU-2" mode "ALU-S" mode
Additional functions	OPT (optimisation) mode HID mode (positioning behind spokes) Setting the measurement units to g / ounces, mm / inches
Floor anchor	Bolt anchor: M8 x 100
Number of anchors	3
Machine dimensions (L x W x H)	approx. 1330 x 800 x 1700 mm
Net/gross weight	190 / 219 kg

1.5 Scale Drawing



2.0 INSTALLATION

The machine must be installed by an authorised person according to the instructions.

	<p>The operating instructions (including the log) are an important part of the machine / product. !!!PLEASE STORE CAREFULLY!!!</p>
---	---

The product must be checked after completion of the installation, handover, if necessary, briefing and then regularly in accordance with the applicable regulations and legal provisions in the country of operation by a suitable and approved company or facility.

2.1 Transport & Storage Conditions

When transporting and positioning the machine, always use suitable lifting and material handling equipment and consider the machine's centre of gravity.

The machine should only be transported with the original packaging.

Data:	----
Width	850 mm
Length	750 mm
Height	1.160 mm
Storage temperature	-10 to +50 °C

2.2 Unpacking the machine



Remove the top cover of the packaging and make sure that no damage has occurred during transport.

Remove the safety bolt to remove the machine from the pallet / rack.
Use a suitable lifting device (possibly with a stopping rope) to lower the machine from the pallet / frame.

The packaging material used for the machine should be stored carefully.
Keep the packaging material out of the reach of children as it may be hazardous.

You can view the current contents of the packaging in the image opposite.



There is also an accessory pack INSIDE the balancing machine.
In order to retrieve this, tip the machine slightly and remove the pack.

If something is missing from the delivery (see packing slip), please contact our sales department.



2.3 Delivery Contents

<p>Two pair of keys for side cover</p>	
<p>Wheel protector Consists of two plastic arcs and a frame with handle</p>	
<p>LED monitor with holder</p>	

Wheel rim gauge
 Measurement range diameter: 10-23 inches
 Measurement range width: 3-14 inches
 Packaging dimensions: 455 x 430 x 50 mm



Protector mechanism
 Fixing screw for protector
 Fixing
 Packaging dimensions: 350 x 230 x 160 mm

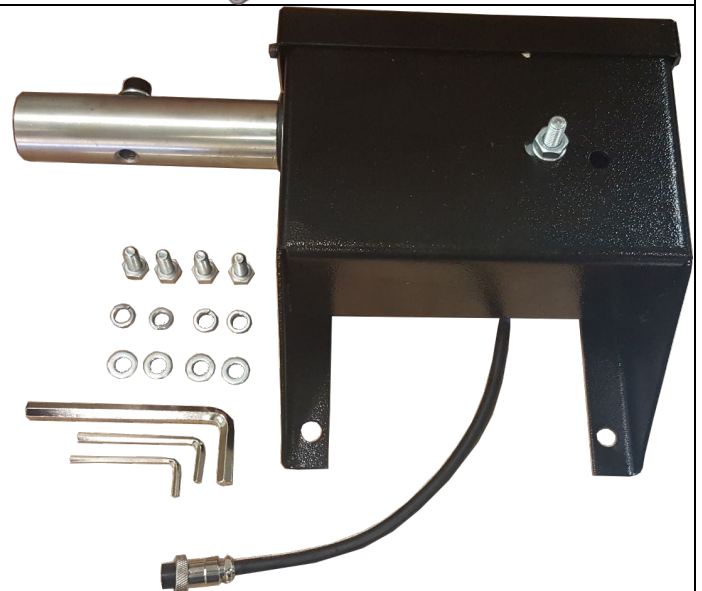

Accessories box
 Packaging dimensions: 385 x 240 x 280 mm

Adhesive weight remover
 5 g impact weight
 10 g impact weight
 35 g impact weight
 50 g impact weight
 100 g impact weight
 Weight pliers
 Hexagon key
 Tensioned cover
 Rubber lip for tensioned cover
 Fixing anchor



Balance shaft with built-in tension spring
 Fixing screw for balancing shaft
 clamping means
 45-75 mm cone
 70-90 mm cone
 88-110 mm cone
 105-130 mm cone
 Distance ring for 105-130 mm cone



2.4 Location

The machine should be kept away from flammable and explosive materials, as well as from sunlight and intense light. The machine should be placed in a well-ventilated location.

The machine must be set up on sufficiently firm ground, if necessary, according to the minimum requirements of the information given in the foundation plan.

In addition to the ground conditions, the guidelines and instructions of the accident prevention regulations as well as the workplace regulations must be observed when selecting an installation site.

When assembling on floor coverings, check their load-bearing capacity. A construction expert should be consulted for inspection when mounting on floor coverings.

The machine should only be mounted and used within closed rooms. It has no corresponding safety features (e.g. IP protection, galvanised design, etc.).

Temperature	4-40 °C
Sea level	< 1500 m
Humidity	50% at 40 °C – 90% at 20 °C

Drawing

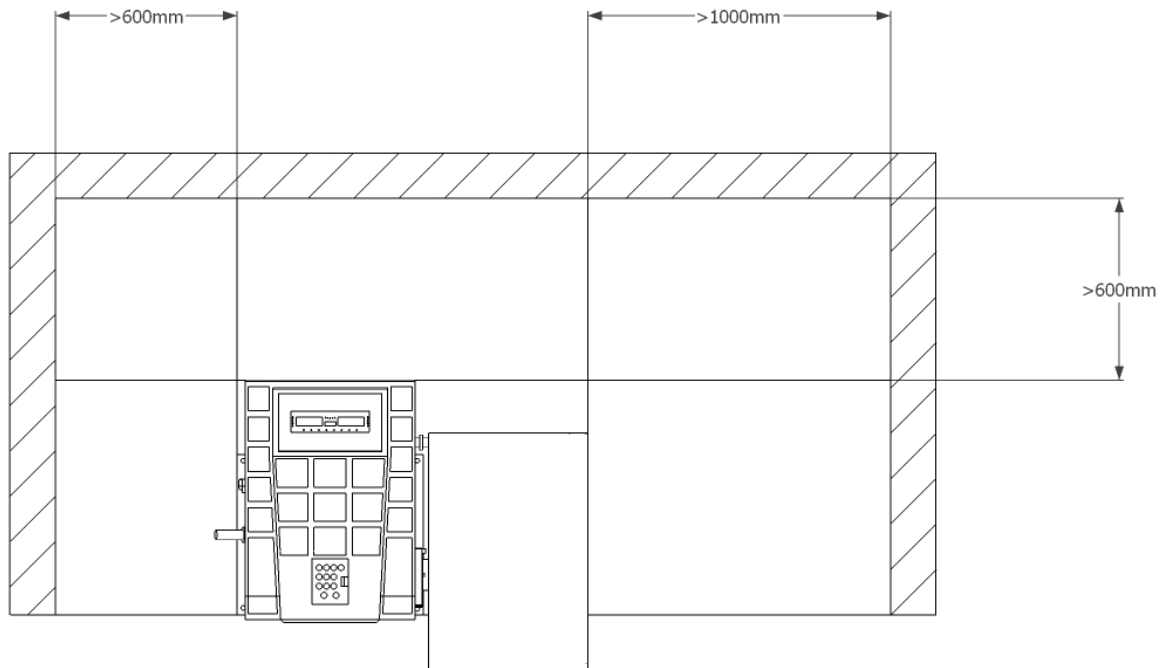

2.5 Fixing



General and local regulations must be observed. Therefore, these steps should only be carried out by a trained professional.

The machine must be set up and fixed on sufficiently firm ground, if necessary, according to the minimum requirements of the information given in the foundation plan.

The machine must be fastened at the points provided with suitable or specified fastening material.

In addition to the ground conditions, the guidelines and instructions of the accident prevention regulations as well as the workplace regulations must be observed when selecting an installation site.

When assembling on floor coverings, check their load-bearing capacity. A construction expert should be consulted for inspection when mounting on floor coverings.

2.6 Electrical Connection



General and local regulations must be observed. Therefore, these steps may only be carried out by a trained professional.
Pay attention to the necessary supply line (see technical data).

The connection should be made with a 230V Schuko plug or 5-phase 16 A CEE plug (partially included).

Voltage deviations should be 0.9 - 1.1 times the nominal voltage range and the frequency deviation should be 0.99 - 1.01 times the frequency range.

Necessary protective measures must be taken to guarantee this.

At the end of the work, the direction that the motor rotates must be checked.

2.7 Pneumatic Connection



For all pneumatic systems, a compressed air maintenance unit (partially included) must be installed between the supply line and the system.

The air pressure of the supply line must at least correspond to the technical data.

The compressed air maintenance unit must be set correctly and checked.

The compressed air maintenance unit must be serviced at regular intervals.

The maximum or minimum pressure ensures perfect functioning without any damage.

2.8 Assembly



These instructions are not to be viewed as assembly instructions; hints and tips are provided only for trained expert installers. Suitable clothing and personal protection must be worn for the following work.
Incorrect installation and settings lead to exclusion of liability and warranty.

Partly pre-assembled machines must be checked, introduced and approved by a competent person before commissioning.

Machine assembly must be carried out by a qualified and competent person.

2.8.1. Setting up the balancing machine

- a. Remove the balancing machine from the shipping pallet. Use the support points that are specially designed for this purpose to do this. Under no circumstances should the machine be lifted on other points, e.g. the shaft, the display or the accessory panel.
- b. The machine must be firmly positioned on the ground using the special support points and, if necessary, washers must be used.

2.8.2. Fixing with safety anchor

Drill holes, observing the necessary drill depth A and drill diameter of the dowel manufacturer.

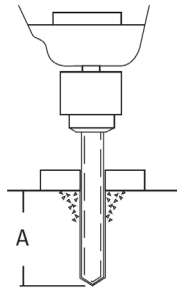

Insert the anchor bolts into the holes up to the appropriate depth.

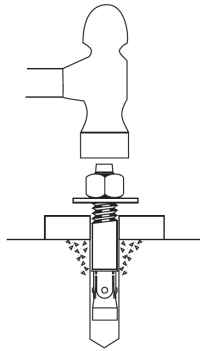

Clean out the inside of the holes.

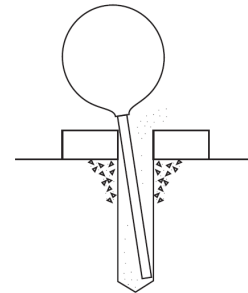

Tighten the nuts to the torque specified by the manufacturer.

Clamping thickness B varies depending on the floor covering.

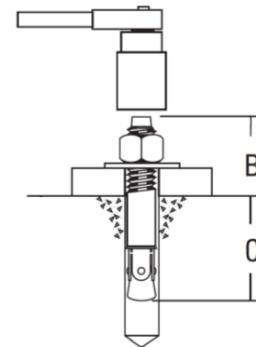

2.8.3. Assembling the balancing shaft

Clean the entry point before assembling the balancing shaft.



Line up both markings.



You can use your finger to press the inside roll pin on the balancing shaft towards the machine and the rotation can then be started.

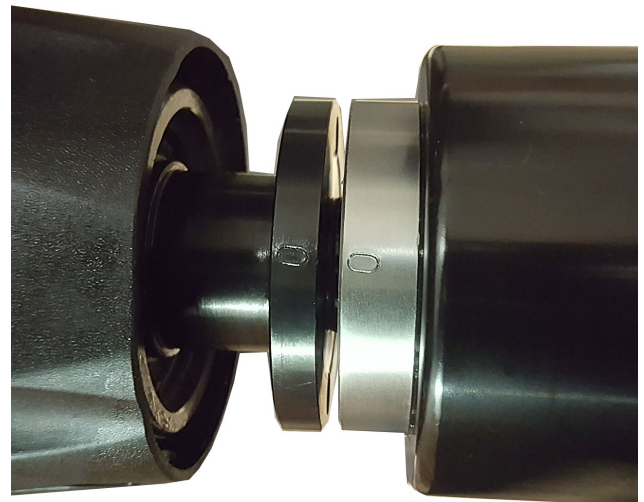

As soon as the balancing shaft has been screwed in place completely, the two markings will no longer line up. Turn the shaft backwards until they are lined up again.

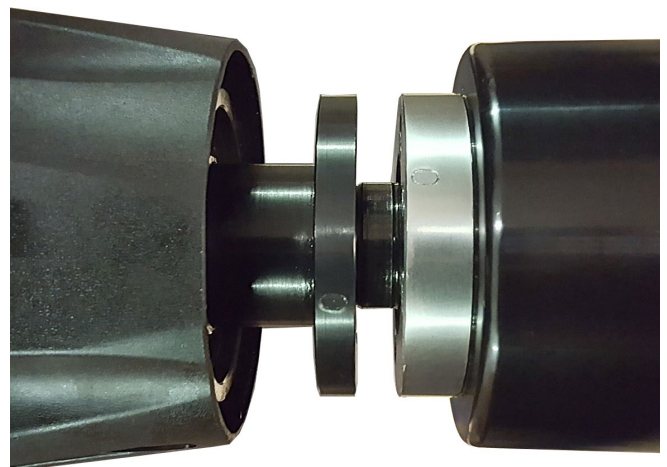

As soon as the markings are lined up, the balancing shaft can be secured with the screws which are supplied.



2.8.4. Assembling the wheel protector

Remove the upper cover from the protector mechanism.
Secure the cover using the four screws, washers and spring washers provided.

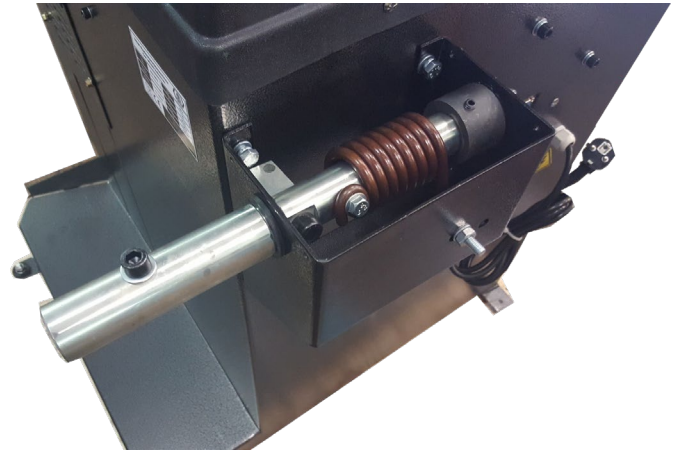

Connect these to the corresponding connection port and affix the cover again.

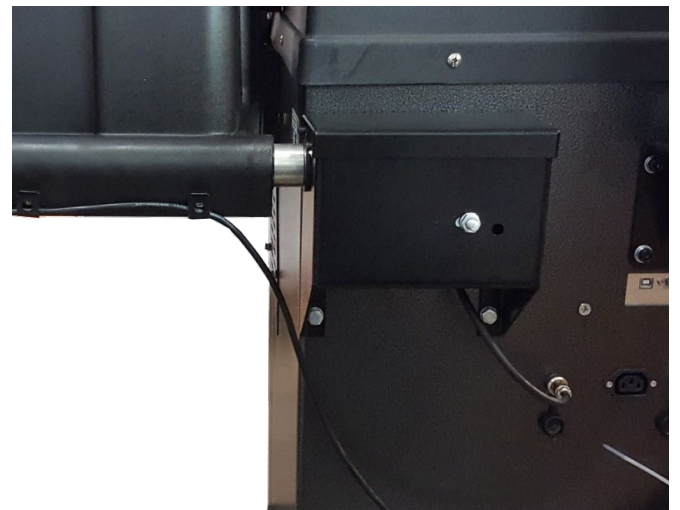

Remove the handle from the frame of the wheel protector.
Remove the fixing screw from the protector mechanism.



First, slide the rear part of the protector over the entry point for the protector.

Then, take the protector frame and guide it into the entry point through the rear part of the protector.



Now, slide the front half over the protector.

Next, connect both parts and secure these using both screws.

Attach the fixing screw to the entry point again.

Mount the handle back onto the protector.



2.8.5. Assembling the monitor

Fix the monitor holder to the housing using the four screws provided.

Remove the two upper screws on the cover of the holder in order to guide the connecting cables through the inside cable channel.



Connect the cables to the machine.

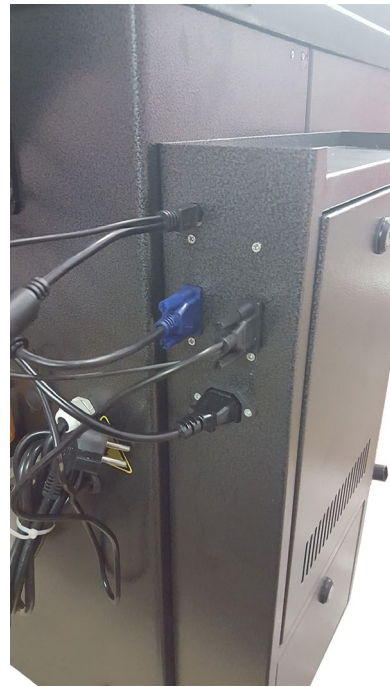

Next, fix the monitor to the holder using the screws provided.

Then connect the monitor.

Finally, both upper screws on the holder can be reattached.



2.8.6. Assembling the tyre width gauge (optional)

First, mount the arm holder onto the wheel protector brackets.



Next, secure the measurement gauge to the wheel protector frame using two Allen screws.



Now secure the connecting cable to the frame using cable ties...



...and connect the cable to the middle connection port on the machine.

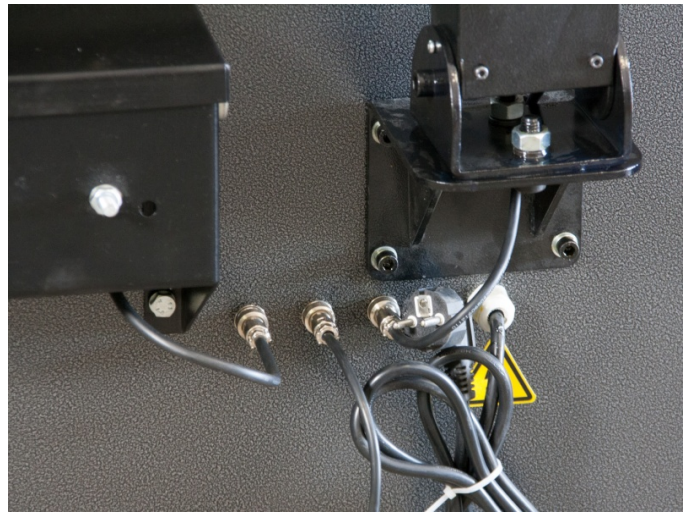

2.8.7. Activating the tyre width gauge

Now activate the width gauge in the settings menu.



In order to do so, press F4 on the main screen.

In the settings, go to 7 "Width gauge" using the



arrow buttons and set this to "Yes" using the

direction buttons

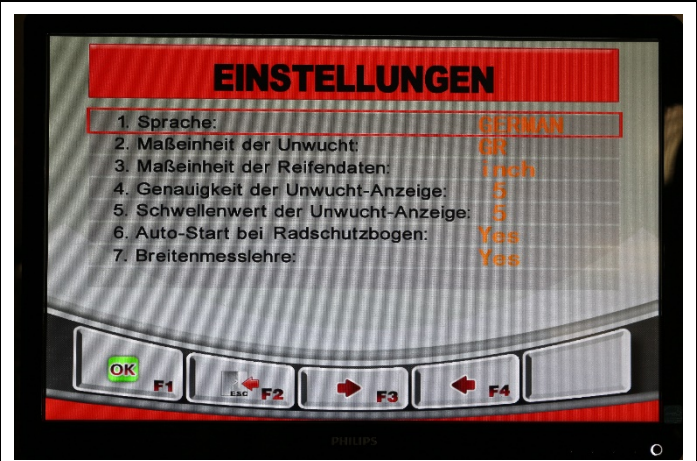
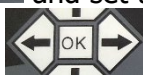

2.8.8. System settings

The basic settings can be established using the system settings.



In order to access the settings menu, press F4 on the main screen.



SETTINGS

1. Sprache:	GERMAN
2. Maßeinheit der Unwucht:	GR
3. Maßeinheit der Reifendaten:	inch
4. Genauigkeit der Unwucht-Anzeige:	5
5. Schwellenwert der Unwucht-Anzeige:	5
6. Auto-Start bei Radschutzbogen:	Yes
7. Breitenmesslehre:	Yes

To access the calibration programme, press F5 on the main screen.

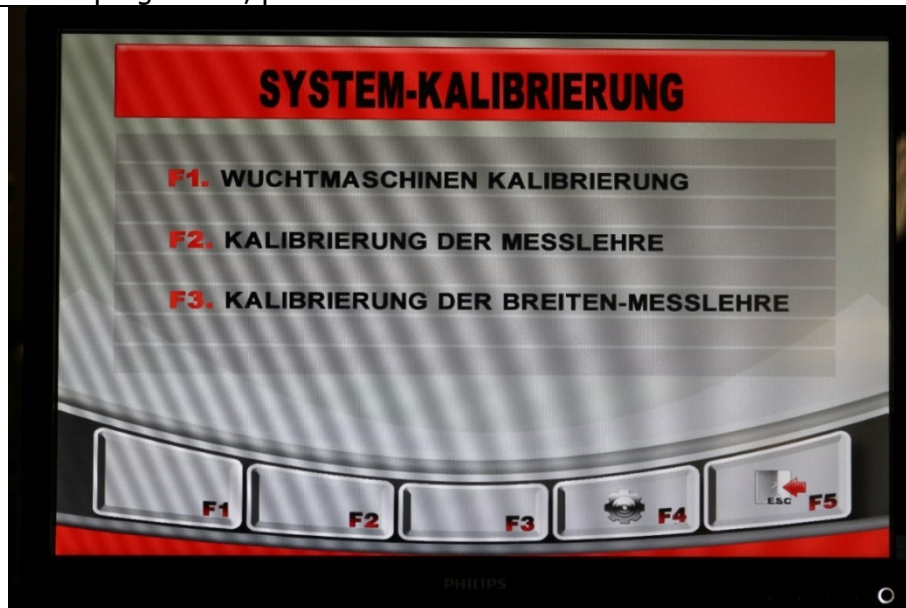

System calibration

- F1. Calibration of the balancing machines
- F2. Calibration of the gauge
- F3. Calibration of the width gauge

Calibration of the weight sensors

Press F1 in the calibration programme and follow the instructions on the screen:

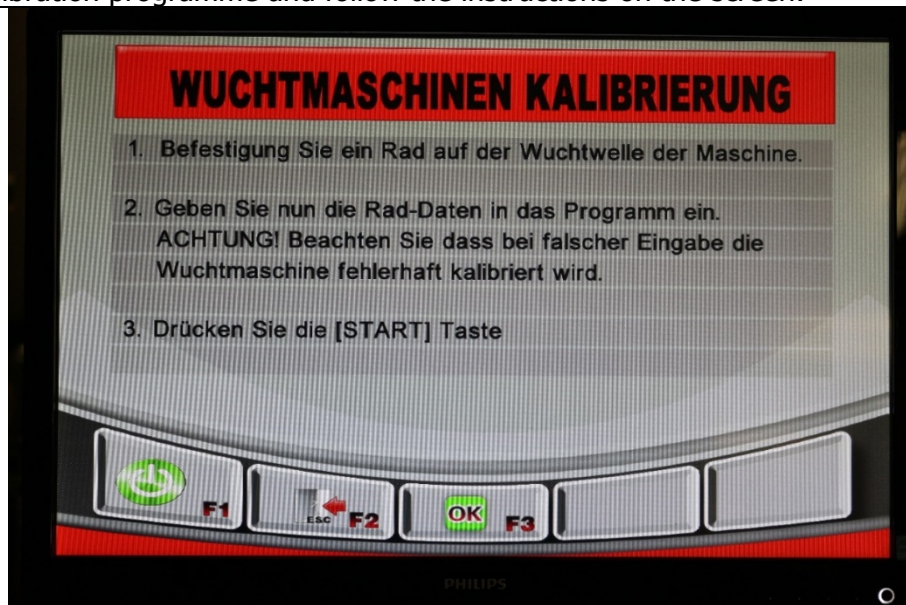

Calibration of the balancing machines

1. Secure one wheel on the machine's balancing shaft.
2. Now enter the wheel data into the programme.
WARNING: Please note that the balancing machine will be calibrated incorrectly if the wrong data is entered.
3. Press the [START] button



WUCHTMASCHINEN KALIBRIERUNG

1. Bringen Sie nun das Kalibrier-Gewicht an einer beliebigen Stelle auf der INNEN Seite der Felge an.
2. Drehen Sie nun das Rad bis sich das Gewicht auf der 12-Uhr-Position befindet.
3. Drücken Sie die [OK] Taste.
4. Drücken Sie die [START] Taste.

Calibration of the balancing machines

1. Now affix the calibration weight to any point on the INSIDE of the rim (... = 100 g)
2. Next turn the wheel until the weight is at the 12 o'clock position.
3. Press the [OK] button.
4. Press the [START] button.



WUCHTMASCHINEN KALIBRIERUNG

1. Bringen Sie nun das Kalibrier-Gewicht an einer beliebigen Stelle auf der AUSSEN Seite der Felge an.
2. Drücken Sie die [START] Taste.

Calibration of the balancing machines

1. Now affix the calibration weight to any point on the OUTSIDE of the rim (... = 100 g)
2. Press the [START] button.

Service calibration of the gauge

Press F2 in the calibration programme and follow the instructions on the screen:

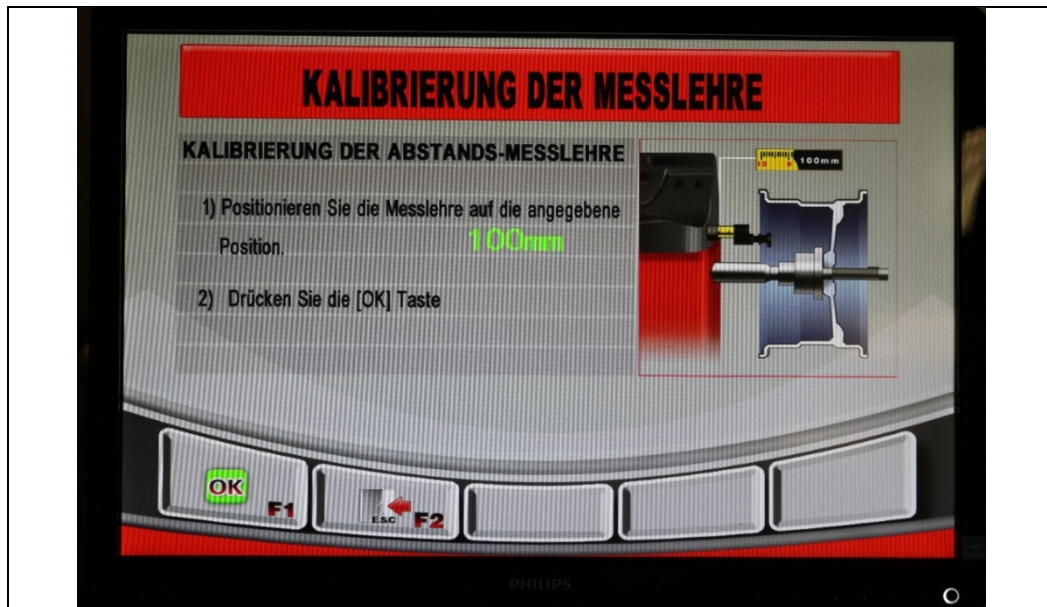

Calibration of the gauge

CALIBRATING THE DISTANCE GAUGE

1. Position the gauge to 100 mm at the point which is specified
2. Press the [OK] button



Calibration of the gauge

CALIBRATING THE DISTANCE GAUGE

1. Position the gauge to the point which is specified 215 mm
2. Press the [OK] button

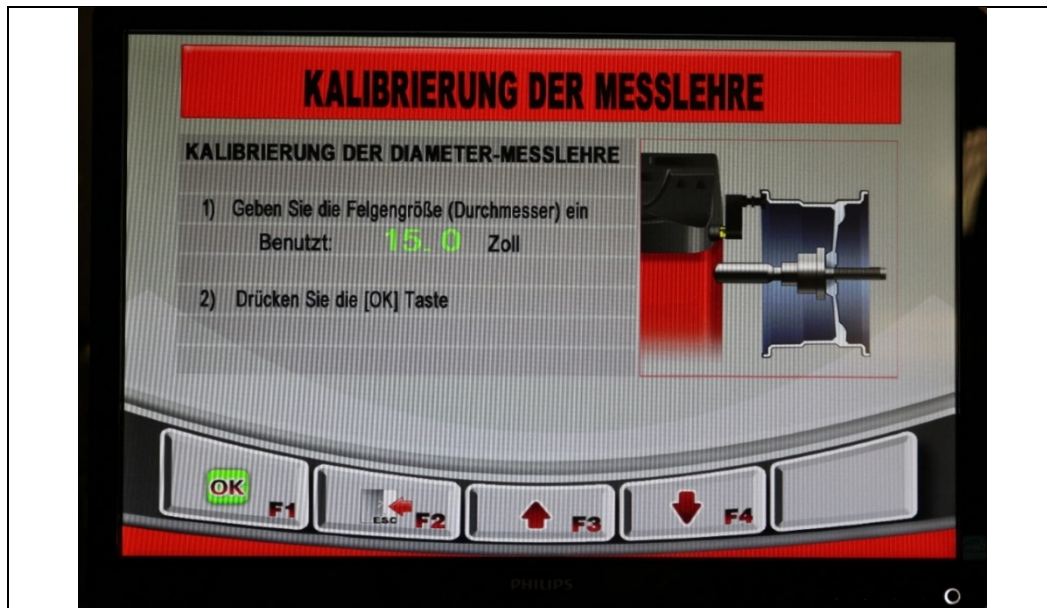

Calibration of the gauge

CALIBRATING THE DIAMETER GAUGE

1. Enter the rim size (diameter)
Used: 15.0 inches
2. Press the [OK] button

Service calibration of the width gauge (optional)

Press F3 in the calibration programme and follow the instructions on the screen:



CALIBRATING THE WIDTH GAUGE

1. Position the gauge to the point which is specified ---0---
2. Press the [OK] button



Calibration of the gauge

CALIBRATING THE WIDTH GAUGE

1. Position the gauge to the point which is specified ---200---
2. Press the [OK] button



When using the ALU S programme, it is recommended that the display threshold be set to 10 g. Why:

- Because the machine records the dynamic and static imbalance, the operating characteristics of the wheel change when the weights are affixed.
- Because the weights are positioned further towards the middle of the wheel rim, the weights automatically achieve greater and more precise balancing results.
- Because the machine requires the balancing weights at one point and there are different adhesive weight systems, this can cause a large weight distribution.
- The adhesive weights are not 100% affixed in the correct location.

2.9 Completion of Work



Before commissioning, check all fastening screws, electrical, pneumatic and hydraulic lines and, if necessary, tighten these. Warning: in some cases, this must be checked at regular intervals and tightened if necessary (note in the instructions).

3.0 OPERATION

3.1 Operating Instructions

Company:	Operating Instructions	Date:
Place of work:	for	Signature:
Operation:	Tyre Servicing	

Risks to People and the Environment



- Noise danger
- Danger of being caught on machine
- Danger due to uncontrolled moving parts
- Danger from charged dust in the brake system



Protective Measures and Rules of Conduct



- Wear close-fitting clothes
- Do not wear a watch, rings, chains or similar jewellery when working
- Wear ear protection and safety goggles.
- Longer hair should be secured by a hair net or other measure
- Only use impact wrenches that don't blow air on the wheel rim.
- Clean wheels and tyres only when wet to avoid dust build-up; if possible, use wheel washing systems.
- Remove dust on the brake drums with an extraction bell with suitable industrial vacuum cleaners. Use category U equipment for asbestos-free dusts and category K1 for asbestos-containing dusts. (*Observe current GUV regulations*)



- Damaged tyres must not be used.
- When inflating the tyre, set up a guard to catch any flying parts. Keep people out of the danger area.
- Tyre filling must be monitored and the maximum permissible assembly air pressures must not be exceeded.



- Only operate motor-driven wheel balancers with a protective hood.
- **For large wheels of trucks and self-driving machines:**
 - On machines with vertical wheels, work with heavy tyres (for example, EM tyres) must be carried out by two people.
 - For tyres with a diameter >1.4 m or a weight >200 kg, fall-protection devices must be used.

Response to faults and hazards

- Machine defects must be reported to the manufacturer immediately
- Switch off the machine and secure against unauthorised restart
- Damage should only be repaired by qualified personnel

First Aid

- Inform first aiders (see alarm/emergency plan).
- Treat injuries immediately.
- Enter into the accident book
- Contact emergency services for serious injuries.

Emergency number: _____
Ambulance service: _____

Maintenance

- Repair only by instructed and trained persons
- Disconnect or secure the machine from the mains power supply for set-up, adjustment, maintenance or servicing
- Clean the machine after operation is ended
- **Annual check** of the machine by an authorised and trained person

3.2 Basic Information

Independent operation of the machine may only be carried out by persons over the age of 18 who have been trained in the operation of the machine and have demonstrated their ability to do so to the employer. They must be expressly contracted by the employer to operate the machine. The order to operate the machine must be given in writing.

The machine must only be used for its intended use.

Always use appropriate material during installation and operation.



Before assembly or disassembly check all components for damage.

If necessary, observe special manufacturer instructions for mounting or dismounting of vehicle-specific work.

An important part of the guarantee / warranty is fulfilment of the maintenance plan. This includes in particular, ensuring cleanliness, corrosion protection, checks and repairing damages immediately if required.

During operation attention should always be paid to hazards. As soon as dangers occur, switch off the machine immediately, remove the mains plug and disconnect the air supply. Then contact your dealer.



All warning labels must always be easy to read. If damaged, they must be replaced immediately.

	<p>Pay attention to possible shearing points around the machine.</p>
	<p>During operation, the noise can reach 85dB (A), so the operator should take appropriate protective measures.</p>
	<p>Moving parts of the machine can catch loose clothing, long hair or jewellery.</p>

4.0 MAINTENANCE

The user must maintain the machine regularly to ensure safe operation.

Repair work may only be carried out by authorised service partners or after customer consultation with the manufacturer.

	<p>Before maintenance and repair work:</p> <ul style="list-style-type: none"> - The machine must be disconnected from ALL supply networks - Pull main switch out of mains plug, if necessary, discharge compressed air from system - Appropriate measures must be taken against a restart
	<p>Work on electrical elements or on the supply line may only be carried out by experts or electricians.</p>

4.1 Consumables for installation, maintenance and servicing

Hydraulic Oil

General minimum requirement:

Eni PRECIS HVLP-D Item No. 00066018

Summer (15° to 45°): HVLP-D 46 (e.g.: Eni PRECIS HVLP-D)

Winter (under 10°): HVLP-D 32 (e.g.: Eni PRECIS HVLP-D)

Minimum requirement **especially for 2-post lifts:**

Eni PRECIS HVLP-D Item No. 00067218

Summer (15° to 45°): HVLP-D 32 (e.g.: Eni PRECIS HVLP-D)

Winter (under 10°): HVLP-D 22 (e.g.: Eni PRECIS HVLP-D)

Preservative for ropes, welds, screws, corners, edges and cavities.

Minimum requirement:

Petec spray translucent - 500 ml Item No. 73550 / Petec wall inlet translucent - 1000 ml Item No. 73510

Petec UBS pistol Item No. 98507

Slideway lubricant

Minimum requirement:

STORER WHS 2002 White EP high performance grease. Item No. KPF1-2K-20

Lubricant for bushes, chains, rollers & moving parts

Minimum requirement:

White ultra lube, 500 ml aerosol. Item No. 34403 – WUL – White Ultra Lube

Floor anchor

Minimum requirement **for lifting platforms:**

Fischer FIS A M 16 x 250 galvanised in combination with Fischer Superbond reaction cartridge

Minimum requirement for **passenger car and passenger car/truck balancing machine:**

Impact anchor M8 x 100

Minimum requirement **for truck mounting machine:**

Impact anchor M12 x 100

Compressed air system

Minimum requirement:

PROMAT chemicals special compressed air oil Item No.: 4000355209

Cleaning

Minimum requirement:

Caramba intensive brake cleaner acetone-free

Care and protection of metals, painted or powder-coated surfaces

Minimum requirement:

Petec spray translucent - 500 ml Item No. 73550

Petec wall inlet translucent - 1000 ml Item No. 73510

Petec UBS pistol Item No. 98507

Care and protection of metals, painted or powder-coated surfaces in the tread area and plastic parts

Minimum requirement:

Valet Pro Classic Protectant Plastic Sealant 500 ml

4.2 Safety Regulations for Oil

Always observe the legal requirements or regulations for handling used oil.

Always dispose of used oil through a certified organisation.

In the case of leaks, oil must be collected immediately with binders or trays so that it cannot penetrate into the soil.

Avoid any skin contact with the oil.

Do not allow oil vapours to escape into the atmosphere.

Oil is a combustible medium. Pay attention to possible hazards.

Wear oil-resistant protective clothing, such as gloves, goggles, protective clothing, etc.

4.3 Notes

	<p>Regardless of the level of dirt, the machine must be maintained, cleaned and serviced at regular intervals.</p> <p>The machine should then be treated with a care product (such as oil or wax spray). Do not use cleaning agents that are harmful to the skin.</p> <p>IF THE ABOVEMENTIONED POINTS ARE NOT FULFILLED, THE WARRANTY CLAIM IS EXCLUDED</p>
---	---

4.4 Maintenance or Service Plan

Interval	Immediately	Weekly	Monthly	Every 3 months	Every 6 months
Check of ALL safety-relevant parts	X				
Cleaning	X				
Check or restore surface protection	X				
Check for leaks in the hydraulic system	X				
Check or restore surface protection or corrosion protection	X				
Check or restore damage to the paint and components	X				
Check or restore rust damage	X				
Check or treat cavities and non-painted areas	X				
Check for leaks in the pneumatic system	X				
Control the tightness of screws	X				
Check, lubricate & adjust bearing slack	X				
Check wear parts		X			
Check fluids (level, wear, contamination, quality)		X			
Check and lubricate sliding surfaces		X			
Remove any dirt inside			X		
Clean and check electrical components				X	
Check motor and transmission for function and wear				X	
Check welds and construction				X	
Visual inspection (according to inspection plan)					X

4.5 Troubleshooting / Error Display and Solutions

The balancing computer may display the following error messages:

Error Code	Reason
Err -1-	See troubleshooting
Err -2-	1. There is no wheel on the shaft, or wheel is too light 2. Balancing shaft is not tightened 3. Wheel was not sufficiently secured 4. Ribbed belt not or too weakly tensioned
Err -3-	Wheel imbalance is too great
Err -4-	Defective pressure sensor Rotates in wrong direction
Err -5-	Wheel cover is not closed
Err -7-	Saved data has been deleted
Err -8-	100g weight missing Defective pressure sensor Defective power board or motherboard

Symptoms	Cause	Solution
Different balancing results¹	Balancing machine is not properly anchored to the ground	Check the floor anchor
	Incorrect calibration	Re-calibrate
	Balancing shaft not tight	Check the balancing shaft attachment
	Bent shaft	Check the balancing shaft
	Piezo sensors not fixed or defective	Check the strength of the piezo sensors mounting screws or replace them
	Rim is not clean or is warped	Check the rim
Buttons do not respond	Button board is not connected to the control board or cable connection is defective	Check the connection as well as the line.
Product shows (heavy) rust damage	Damage or lack of corrosion protection, possibly maintenance	Remove rust, clean and restore surface.
Motor / electric		
Engine does not or only sporadically brakes	Brake resistor defective or not connected.	Check brake resistor or connection
Motor makes noises	Brake resistor defective or not connected.	Check brake resistor or connection
	Damaged motherboard	Contact ATH service
	The condenser is defective or not connected.	Check condenser or connection
Building circuit breaker blows	Main machine switch is not connected correctly or there is a contact error.	Check the electrical connection
	Defective motherboard.	Contact ATH service
Other causes of "erroneous" balancing results	Use of different adapters and resulting tension errors.	When using adapters, please observe the installation instructions.
	Tensioning with cones over a worn middle hole in the rim can cause differences of up to 10g.	Repair or use special adaptations of rims or materials
	Imbalanced tyres on the vehicle may be the result of an imbalanced brake drum or disc or worn fastening bores in the rim or brake.	In such cases, readjustment without first removing the wheel is advised.
ALWAYS USE ORIGINAL PARTS AND ACCESSORIES.		

4.6 Maintenance and Service Instructions



All maintenance and service work should be carried out at least according to the maintenance schedule

COMPRESSED AIR MAINTENANCE UNIT (Partial stock if necessary for the activity)

SETTING THE WORKING PRESSURE:

- Check the working pressure displayed by the manometer (1). This must correspond to the technical data.
- The working pressure can be adjusted with a pressure regulator (A).
- Pull the pressure regulator upwards to make adjustments.
- Turn the knob clockwise to increase the pressure in the machine, turn it counter clockwise to decrease.

OILER

- Check the oil level in the oil reservoir (3).
- Remove the oil reservoir.
- Now refill the tank with a pneumatic oil with a viscosity of SAE20.
- Check the injection quantity of the oil through the viewing glass (4).
- Generally, the screw must be closed completely in a clockwise direction and then opened again about $\frac{1}{4}$ to $\frac{1}{2}$ turn by turning it counter clockwise.

WATER SEPARATOR

- Check the water level in the separator (2).
- Water is drained when the valve (B) is opened.

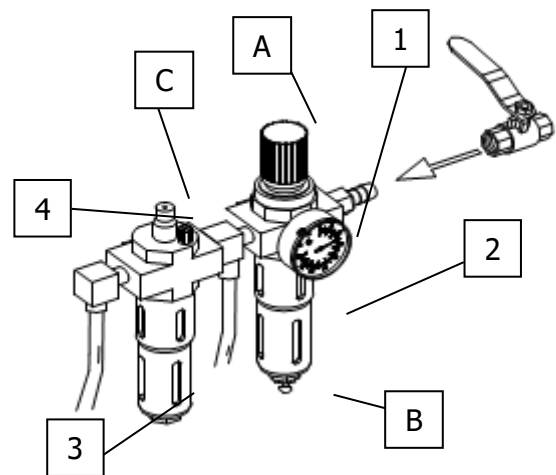

Setting the drive belt tension

1. Carefully remove the cover (weight storage).
2. Remove the fixing screws from the motor.
3. Move the motor using a tensioning screw and ensure the correct belt tension is achieved when doing so.
4. Tighten the fixing screws on the motor again.
5. Carry out a test run and ensure that the belt does not move to the side.
6. Remount the cover.

Changing the fuses

1. Carefully remove the cover (weight storage).
2. Remove the fuse from the electricity supply board.
3. Swap the old fuse for a new fuse, ensuring that the ratings of the fuses are the same.

If the problem persists, please contact the service team.

4.7 Disposal

- Remove the air and power supply.
- Remove all non-metallic substances and store them in accordance with local regulations.
- Remove the oil from the machine and store it in accordance with local regulations.
- Recycle all metallic substances.



The machine contains some substances that can pollute the environment and cause harm to the human body if not handled correctly.

5.0 EG-/EU-KONFORMITÄTSERKLÄRUNG / EC-/EU-DECLARATION OF CONFORMITY

gemäß Maschinenrichtlinie 2006/42/EG, Anhang II 1A, EMV-Richtlinie 2014/30/EU, Anh. IV
In accordance to Machine Directive 2006/42/EG, Appendix II 1A, EMC Directive 2014/30/EU, App. IV

Seriennummer
Serial number

Firmenbezeichnung und vollständige Anschrift des Herstellers
Business name and full address of the manufacturer

ATH-Heinl GmbH &Co. KG
Gewerbepark 9
DE – 92278 Illschwang

Name und Anschrift des Dokumentations-Bevollmächtigten
Name and address of the Technical Files authorized representative

ATH-Heinl GmbH &Co. KG
Gewerbepark 9
DE – 92278 Illschwang

Hiermit erklären wir, dass die nachfolgend bezeichnete Maschine in der von uns in Verkehr gebrachten Ausführung den einschlägigen, grundlegenden Sicherheits- und Gesundheitsanforderungen der EG-Richtlinie 2006/42/EG sowie den unten aufgeführten Harmonisierungsrechtsvorschriften entspricht.

We herewith declare that the machine described below, as a result have been brought on to the general market comply with the relevant fundamental Safety and Health regulations of the of Directive 2000/60/EC and the harmonized standards listed below.

Beschreibung der Maschine *Descriptions of the machine*

Rad-Wuchtmachine *Wheel balancer*

Typbezeichnung
Model name

ATH W82

Der oben beschriebene Gegenstand der Erklärung erfüllt die folgenden einschlägigen Harmonisierungs-Rechtsvorschriften der Union

The object of the declaration described above meets the following applicable Community harmonisation legislation

2006/42/EC (Maschinen-Richtlinie / Machine-Directive)

Folgende harmonisierten Normen und Vorschriften wurden eingehalten

The following harmonized standards and regulations are applied

EN ISO 12100:2010
EN 60204-1:2006/AC:2010

Prüfinstitut
Institute of Quality

SGS Supervise Gözetme Etüd Kontrol Servisleri A.S.
Baglar Max. Osmanpasa Cad. No. 95
Is Istanbul Plaza, A Girisi
Günesli 34209 Istanbul - TURKEY

Referenznummer der technischen Daten
Reference number for the technical data

TCF-MD-140526-048

Nummer des Zertifikats
Number of the certificate

0263/IN-IST-14
502756/AOO/AKC
(OUCE 141003)

ATH-Heinl GmbH &Co. KG

Gewerbepark 9
DE – 92278 Illschwang
June 2014

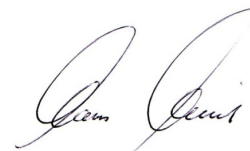

Hans Heinl
(Geschäftsführer / General Manager)

DURCH UMBAUTEN UND/ODER VERÄNDERUNGEN AN DER MASCHINE WIRD DIE CE-PRÜFUNG AUSSER KRAFT GESETZT UND EINE HAFTUNG AUSGESCHLOSSEN.
BY MODIFICATION AND / OR CHANGES TO THE MACHINE, THE CE EXAMINATION IS EXCLUDED WITHOUT LIMITATION AND A LIABILITY SHALL BE EXCLUDED.

6.0 APPENDIX

6.1 Pneumatic circuit diagram

Not relevant!

6.2 Electric circuit diagram

Not relevant!

6.3 Hydraulic circuit diagram

Not relevant!

7.0 WARRANTY CARD

Dealer address:	Customer address:		
Company (or customer number):	Company (or customer number):		
Contact partner:	Contact partner:		
Street:	Street:		
Postcode & town:	Postcode & town:		
Tel. & Fax:	Tel. & Fax:		
Email:	Email:		
Manufacturer & model:	Serial number:	Year of construction:	Reference number:
Message description:			

Description of required spare parts:		
Spare part:	Item number:	Amount:

IMPORTANT:

Damage resulting from improper handling, lack of maintenance or mechanical damage is not covered by the warranty. For systems that have not been installed by an ATH approved installer, the warranty is limited to the provision of the necessary spare parts.

Transport damages:

Visible defect (visible transport damage, note on freight forwarder delivery note, immediately send copy of the delivery note and photos to ATH-Heinl)

Hidden defect (transport damage is only detected when unpacking the goods, send damage report with pictures to ATH-Heinl within 24 hours)

Place & Date

Signature & Stamp

7.1 Scope of the Product Warranty

- Five years for the devices structure
- Power supplies, hydraulic cylinders and all other wear components such as turntables, rubber plates, ropes, chains, valves, switches, etc., are limited to one year under normal circumstances/use under warranty conditions.

The warranty does not extend to:

- Defects caused by normal wear and tear, misuse, transport damage, improper installation, tension or lack of required maintenance.
- Damage caused by neglect or failure to follow the instructions in this manual and/or other accompanying instructions.
- Normal wear and tear on parts requiring service to keep the product in safe working condition.
- Any component that has been damaged during transport.
- Other components that have not been explicitly listed but are considered to be general consumables.
- Water damage caused by e.g. rain, excessive humidity, corrosive environments or other contaminants.
- Blemishes that do not affect function.

**WARRANTY IS NOT VALID,
IF THE WARRANTY CARD WAS NOT SENT TO ATH-HEINL.**

Damage and malfunctions caused by non-compliance with maintenance and adjustment work (according to operating instructions and/or training), faulty electrical connections (rotating field, rated voltage, protection) or improper use (overload, outdoor installation, technical changes) are excluded from the warranty!

8.0 INSPECTION LOG

	<p>This inspection manual (including log) is an important part of the operating instructions and product.</p> <p>!!!PLEASE STORE CAREFULLY!!!</p>
---	---

Check

The product must be checked after completion of the installation, handover, if necessary briefing and then regularly in accordance with the applicable regulations and legal provisions in the country of operation by a suitable and approved company or facility.

In the case of changes or extensions to the product type, an additional inspection book must be maintained and accepted.

Scope of Inspection



In addition to perfect function, cleanliness and maintenance requirements, it is vital that the safety-relevant components of the entire system are checked.

Technical Data

- Please refer to the enclosed operating instructions.

Nameplate

- Make a note of all the data below
- Manufacturer & type of mounting materials used:

 ATH-Heinl	
Typ Type	Volt
Serien # Serial #	Ph
Baujahr Year of built	Hz
	Amp.
	kW
 	Designed by ATH-Heinl Germany Manufactured in China ATH-Heinl GmbH & Co. KG Gewerbepark 9 D 92278 Illschwang Germany

8.1 Installation and Handover Log

Site:

Company:
Street:
Town:
Country:

Device / system:

Manufacturer:
Type / model:
Serial no.:
Year of construction:

Responsible retailer:

The above product has been assembled, checked for function and safety and put into operation. Installation was carried out by:

the operator

the technical expert

The operator confirms that the product type has been set up correctly, that he/she has read and understood all information contained in these operating instructions and the log, and that he/she keeps this documentation accessible to the instructed operator at all times.

The operator confirms that after installation and commissioning by a person trained by the manufacturer or an authorised dealer (expert), instruction in the function, handling, safety-relevant specifications, maintenance and care of the machine has taken place, documents, information and specifications of the machine have been provided and the product is working properly.

IMPORTANT NOTES:

IF THE ABOVEMENTIONED POINTS ARE NOT FULFILLED, THE WARRANTY CLAIM IS EXCLUDED:

The warranty is only valid in conjunction with compliance and evidence of proper assembly, handover, and if necessary training, as well as yearly maintenance carried out by an expert authorised by the manufacturer. The interval between services must not exceed 12 months. In case of non-standard use or multi-shift or seasonal use, a bi-annual inspection and maintenance must be arranged.

Warranty claims are only recognised if all points in the log and operating instructions have been met, the claim is asserted immediately after detection and **this log is sent to the manufacturer along with the maintenance and service logs.**

Further specific information about the warranty, such as scope, requirements and specifications, are described in the operating instructions and must be observed.

Damages and complaints caused by improper handling; failure to maintain and service; use of unsuitable or unspecified assembly, operating, maintenance or service products; mechanical damage; intervening in the unit without consultation or by an unauthorised expert are excluded from the warranty. For systems that have not been installed by an authorised expert, the warranty is limited by agreement of the manufacturer to the provision of the necessary spare parts.

Expert name and company stamp
if necessary, number and name of retailer

Date and expert signature

Operator name and company stamp

Date and operator signature

8.2 Inspection Plan

Nameplate				
Quick reference guide				
Operating instructions				
Safety label				
Operation label				
Other labels				
Construction (deformation, cracks)				
Fixing dowels and stability				
Condition of concrete floor (cracks)				
Condition / general condition				
Condition / cleanliness				
Condition / care and sealing				
Condition / liquids				
Condition / lubrication				
Condition / aggregate				
Condition / drive				
Condition / motor				
Condition / transmission				
Condition / cylinder				
Condition / valve				
Condition / electrical control				
Condition / electric buttons				
Condition / electric switches				
Condition / electric lines				
Condition / hydraulic lines				
Condition / hydraulic screws				
Condition / pneumatic lines				
Condition / pneumatic screws				
Condition / tightness				
Condition / bolts and bearings				
Condition / consumables				
Condition / covers				
Condition / functions under load				
Condition / safety-relevant components				
Condition / electrical safety device				
Condition / hydraulic safety device				
Condition / pneumatic safety device				
Condition / mechanical safety device				
Condition / functions under load				
Inspection sticker issued				

8.3 Visual inspection (authorised expert)

Inspection Certificate
relating to a regular / extraordinary inspection / audit *)

The device has undergone a readiness test.
No / the following *) defects were found:

Inspection contents: functional and visual inspection according to specifications
Pending partial inspection:

There were no *) concerns arising from commissioning, an audit is not *) required.

(Place, date)

(Technical expert signature)

Confirmation of acceptance:

(Name of technical expert)

(Title)

(Address)

(Employed at)

Operator (company stamp, date, signature)

Faults noted **) _____

Faults remedied **) _____

*) Delete if not applicable
**) Confirmation of operator or a representative with date and signature

Visual inspection (authorised expert)

Inspection Certificate

relating to a regular / extraordinary inspection / audit *)

The device has undergone a readiness test.
No / the following *) defects were found:

Inspection contents: functional and visual inspection according to specifications
Pending partial inspection:

There were no *) concerns arising from commissioning, an audit is not *) required.

(Place, date)

(Technical expert signature)

Confirmation of acceptance:

(Name of technical expert)

(Title)

(Address)

(Employed at)

Operator (company stamp, date, signature)

Faults noted **) _____

Faults remedied **) _____

*) Delete if not applicable
**) Confirmation of operator or a representative with date and signature

Visual inspection (authorised expert)

Inspection Certificate relating to a regular / extraordinary inspection / audit *)

The device has undergone a readiness test.
No / the following *) defects were found:

Inspection contents: functional and visual inspection according to specifications
Pending partial inspection:

There were no *) concerns arising from commissioning, an audit is not *) required.

(Place, date)

(Technical expert signature)

Confirmation of acceptance:

(Name of technical expert)

(Title)

(Address)

(Employed at)

Operator (company stamp, date, signature)

Faults noted **) _____

Faults remedied **) _____

*) Delete if not applicable
**) Confirmation of operator or a representative with date and signature

Visual inspection (authorised expert)

Inspection Certificate

relating to a regular / extraordinary inspection / audit *)

The device has undergone a readiness test.
No / the following *) defects were found:

Inspection contents: functional and visual inspection according to specifications
Pending partial inspection:

There were no *) concerns arising from commissioning, an audit is not *) required.

(Place, date)

(Technical expert signature)

Confirmation of acceptance:

(Name of technical expert)

(Title)

(Address)

(Employed at)

Operator (company stamp, date, signature)

Faults noted **) _____

Faults remedied **) _____

*) Delete if not applicable
**) Confirmation of operator or a representative with date and signature

9.0 NOTES



www.ath-heinl.de

ATH-Heinl GmbH & Co. KG

Gewerbepark 9
D-92278 Illschwang
Germany

Tel.: +49 (0)9666 18801 00

Fax: +49 (0)9666 18801 01

info@ath-heinl.de

www.ath-heinl.de

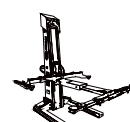
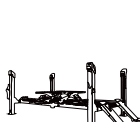
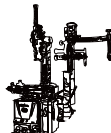
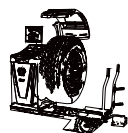



Manuel d'Utilisation



ATH-W

W82

numéro de série: 804124170972



ATH-Heinl GmbH & Co. KG | Gewerbepark 9
D-92278 Illschwang | Germany | www.ath-heinl.de

Stand: Oktober 2021. Fehler und Irrtümer vorbehalten. Verkauf nur über ATH-Vertriebspartner.

Sommaire

1.0	INTRODUCTION	- 3 -
1.1	Informations générales	- 3 -
1.2	Description.....	- 4 -
1.3	Utilisation.....	- 7 -
1.4	Caractéristiques techniques	- 18 -
1.5	Croquis coté.....	- 19 -
2.0	INSTALLATION	- 20 -
2.1	Transport et conditions de stockage	- 20 -
2.2	Déballage de la machine	- 21 -
2.3	Livraison	- 22 -
2.4	Lieu	- 24 -
2.5	Fixation	- 25 -
2.6	Raccordement électrique	- 26 -
2.7	Raccordement pneumatique	- 26 -
2.8	Raccordement hydraulique	Fehler! Textmarke nicht definiert.
2.9	Montage	- 26 -
2.10	Travaux finaux	- 39 -
3.0	EXPLOITATION.....	- 40 -
3.1	Manuel d'utilisation	- 40 -
3.2	Remarques générales.....	- 41 -
4.0	MAINTENANCE	- 42 -
4.1	Consommables pour le montage, la maintenance et l'entretien	- 42 -
4.2	Dispositions de sécurité pour l'huile.....	- 43 -
4.3	Remarques	- 44 -
4.4	Plan de maintenance ou d'entretien	- 44 -
4.5	Dépannage / Affichage des défauts et solution.....	- 45 -
4.6	Instructions de maintenance et de service	- 47 -
4.7	Élimination.....	- 48 -
5.0	EG-/EU-KONFORMITÄTSERKLÄRUNG / EC-/EU-DECLARATION OF CONFORMITY.....	- 49 -
6.0	ANNEXE	- 50 -
6.1	Schéma pneumatique	- 50 -
6.2	Schéma électrique	- 50 -
6.3	Schéma hydraulique	- 50 -
7.0	CARTE DE GARANTIE.....	- 51 -
7.1	Étendue de la garantie produit.....	- 52 -
8.0	REGISTRE DE CONTRÔLE.....	- 53 -
8.1	Procès-verbal d'installation et de remise	- 54 -
8.2	Plan de contrôle	- 55 -
8.3	Contrôle visuel (personne qualifiée autorisée)	- 56 -
9.0	NOTICES.....	- 60 -

1.0 INTRODUCTION

1.1 Informations générales

	<p>CE MANUEL D'UTILISATION FAIT PARTIE INTÉGRANTE DE LA MACHINE. IL DOIT ÊTRE LU ET COMPRIS PAR L'UTILISATEUR. NOUS DECLINONS TOUTE RESPONSABILITÉ POUR LES DOMMAGES POUVANT RÉSULTER DU NON-RESPECT DES INSTRUCTIONS DE CE MANUEL.</p>
---	--

	<p>ATTENTION : Suivez les instructions afin de prévenir toute blessure ou tout dommage.</p>
---	---

	<p>CONSEIL : Donne des informations complémentaires sur le fonctionnement et des conseils pour une utilisation efficace de l'appareil.</p>
---	--

	<p>Le port de vêtements de protection adéquats est obligatoire pour tous les travaux sur l'installation décrite.</p>
--	--

1.2 Description



1. Interrupteur principal avec fonction d'arrêt d'urgence pour allumer et éteindre l'équilibreuse de pneus
2. Logement de cône
3. Table porte-masses
4. Carter de protection de roue
5. Doigt de mesure
6. Arbre d'équilibrage
7. Écran
8. Élément de commande
9. Pédale pour serrer / desserrer la jante
10. Calibre de largeur (en option)

Affichage à l'écran des valeurs de mesure :

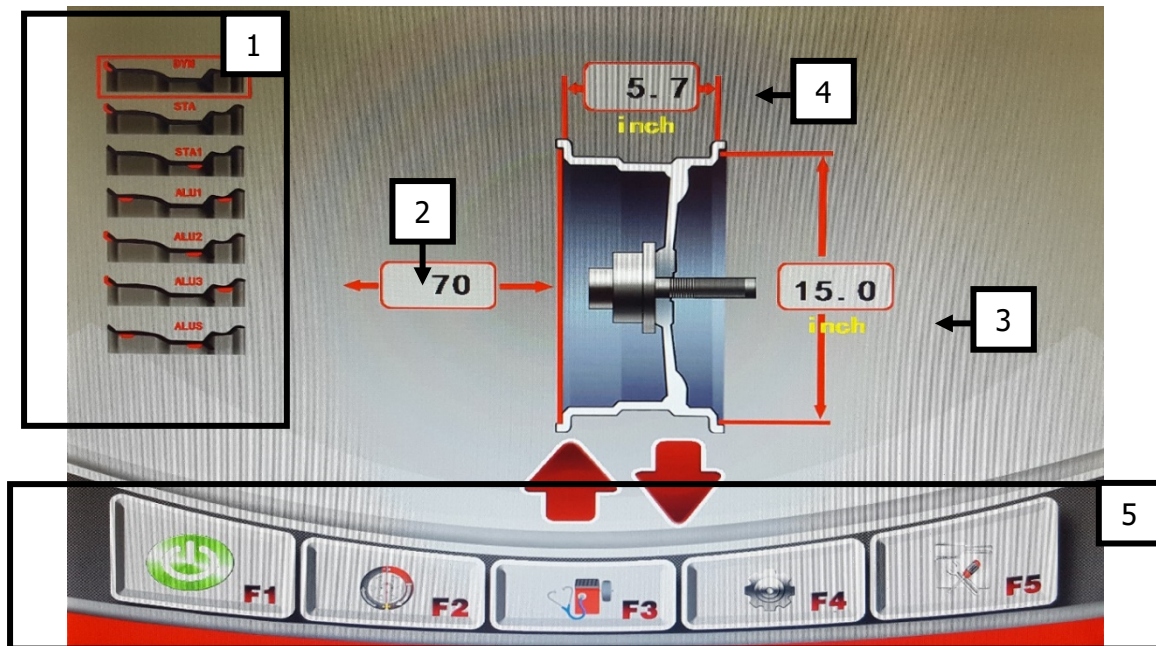

1) Sélection des programmes de balourd	2) Écart de la machine avec le premier point de poids
3) Diamètre de la jante	4) Largeur de la jante
5) Menu principal	F1) Démarrage
F2) Programme d'optimisation	F3) Diagnostic
F4) Réglages	F5) Programme de calibrage

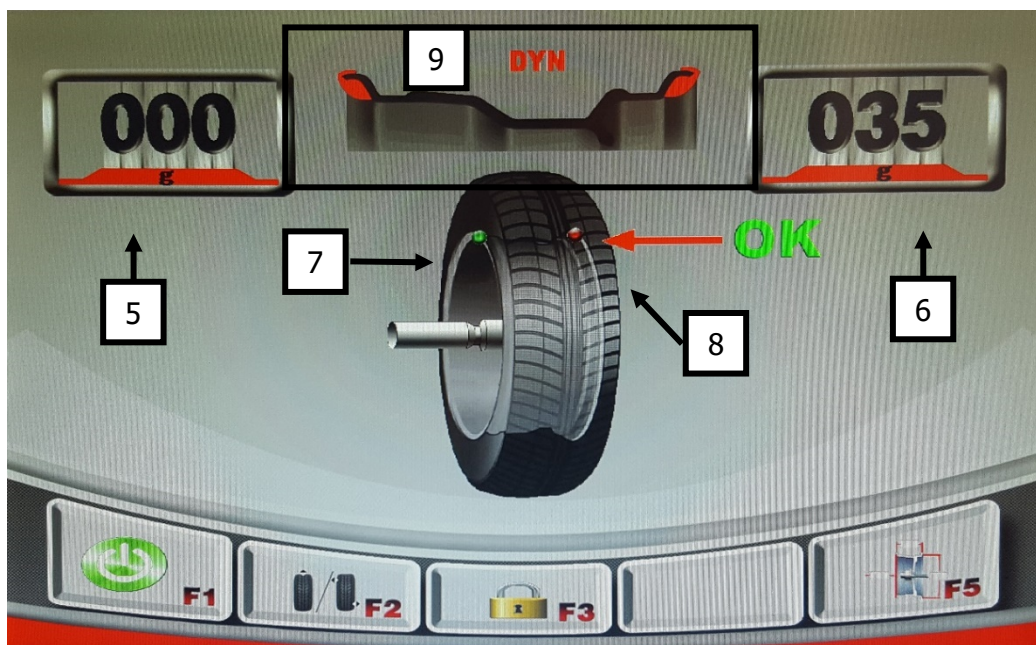

5) Indicateur balourd INTÉRIEUR	6) Indicateur balourd EXTÉRIEUR
7) Indicateur de position du balourd INTÉRIEUR	8) Indicateur de position du balourd EXTÉRIEUR
9) Indicateur position de masse	

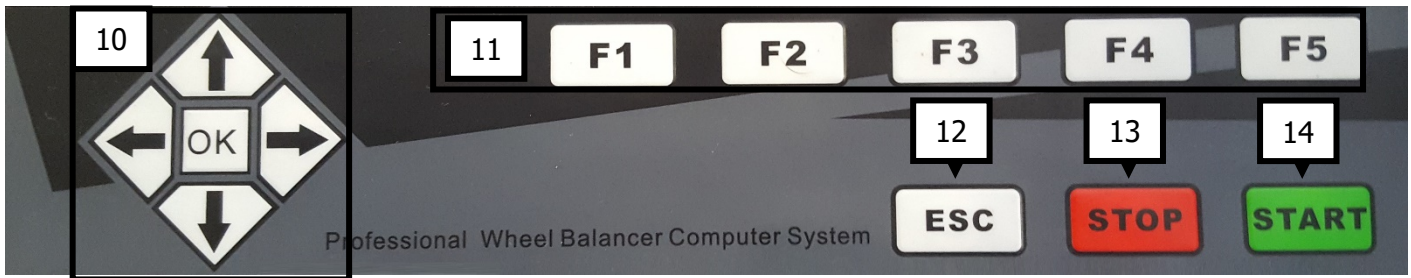

10) Touches de direction haut-bas-droite-gauche Touche [OK]	11) Touches de fonction
12) Touche [ECHAP] pour annuler	13) Touche [STOP] pour arrêter
14) Touche [START] pour commencer	

 Actionnez les boutons uniquement avec les doigts. N'utilisez jamais d'objets pointus.

1.3 Utilisation

1.3.1. Autotest

Quand vous allumez l'appareil, celui-ci effectue un autotest, puis passe automatiquement en mode « Dynamique »

1.3.2. Montage de la roue

Sélectionnez un cône approprié pour centrer la roue sur la bride d'équilibrage. Comme indiqué ci-après, il existe 2 possibilités simples pour serrer la roue.

- a. La première possibilité est de procéder comme indiqué ci-contre pour serrer la roue.

Pour cela, serrez la jante de l'extérieur sur l'arbre d'équilibrage à l'aide d'un cône.

En cas d'utilisation du plus grand cône, il convient d'utiliser en outre l'embout de la cloche de serrage.



Cette possibilité accroît le risque d'erreurs de centrage et est donc recommandée uniquement avec les jantes en acier.

- b. Dans le cas de la seconde possibilité, il convient de placer d'abord le ressort de tension, puis un cône approprié, sur l'arbre d'équilibrage. On peut serrer la jante sur l'arbre d'équilibrage à l'aide d'une cloche.

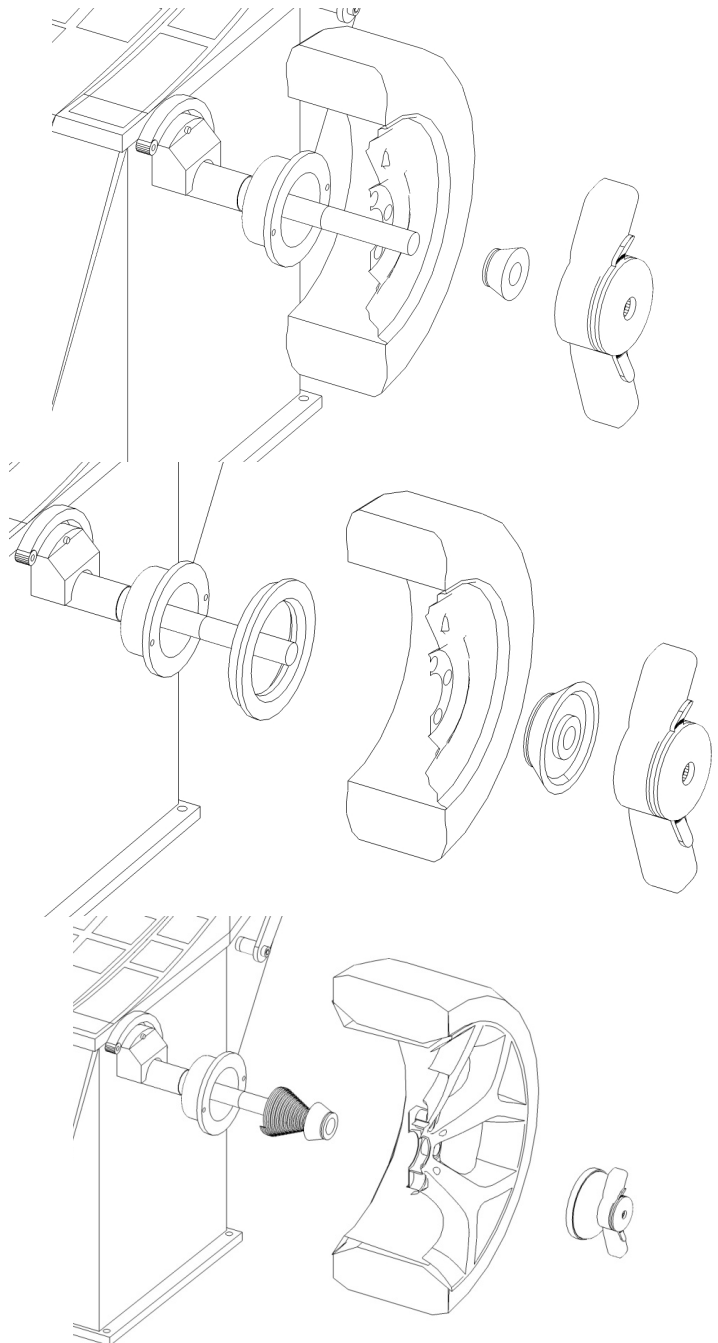

1.3.3 Sélection du type de balourd

La sélection peut être effectuée directement dans le menu principal :

	<p>DYN Mode Dynamique (standard) : Cette fonction permet de déterminer la tolérance d'excentricité radiale et latérale d'une jante en aluminium ou en acier. Les masses d'équilibrage sont placées sur le côté extérieur et intérieur de la roue serrée.</p>
	<p>STA Mode Statique : Cette fonction permet de déterminer la tolérance d'excentricité radiale d'une jante en acier. Les masses d'équilibrage sont placées sur une position intérieure de la jante.</p>
	<p>STA1 Mode Statique : Cette fonction permet de déterminer la tolérance d'excentricité radiale d'une jante en acier. Les masses d'équilibrage sont placées sur une position centrale de la jante.</p>
	<p>ALU1 Ces fonctions permettent de déterminer la tolérance d'excentricité radiale et latérale d'une jante en aluminium. Les masses d'équilibrage sont placées sur des points prédéfinis.</p>
	<p>ALU2 Ces fonctions permettent de déterminer la tolérance d'excentricité radiale et latérale d'une jante en aluminium. Les masses d'équilibrage sont placées sur des points prédéfinis.</p>
	<p>ALU3 Ces fonctions permettent de déterminer la tolérance d'excentricité radiale et latérale d'une jante en aluminium. Les masses d'équilibrage sont placées sur des points prédéfinis.</p>
	<p>ALUS Ces fonctions permettent de déterminer la tolérance d'excentricité radiale et latérale d'une jante en aluminium. Les masses d'équilibrage sont placées sur des points prédéfinis par l'opérateur.</p>



Pour équilibrer les jantes en aluminium, nous recommandons de sélectionner le mode ALU S. Celui-ci prend non seulement en compte la section exacte de votre jante, mais vous aide aussi à positionner correctement la masse adhésive.

Respectez les cotes suivantes lors de l'application des masses adhésives avec ALU 1 :

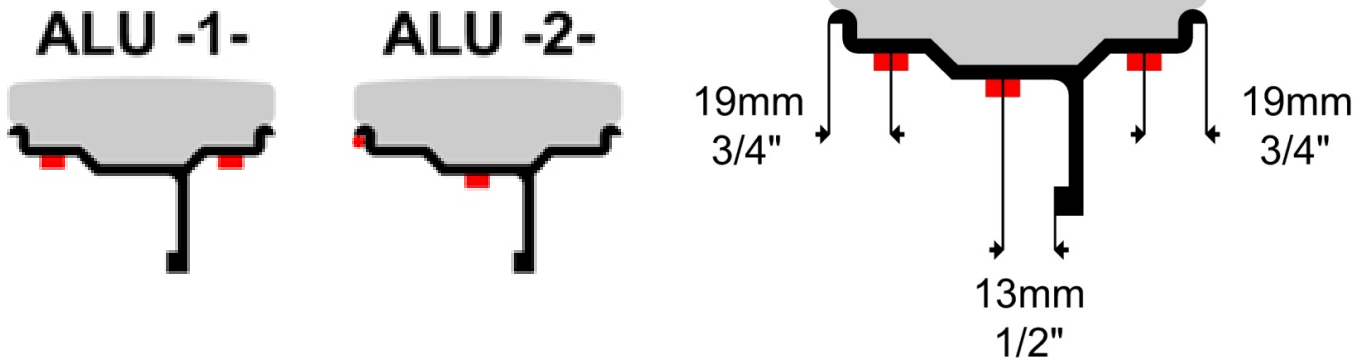

1.3.4 Saisie des tailles de pneus

a) Généralités :

Avec le mode Moto, il convient d'utiliser une pointe de mesure optionnelle (+100 mm).

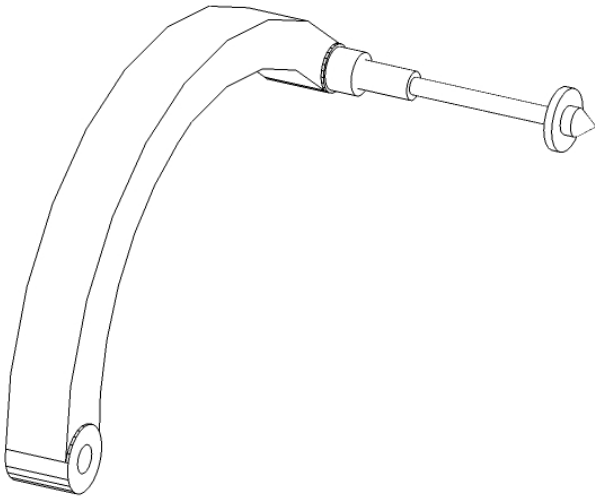

b) Données de roue et saisie pour calculer le balourd :

Vous devez enregistrer les données suivantes dans le cas des modes DYN, STA et ALU1 :
 [A] distance de la roue à l'équilibreuse
 [B] largeur de jante
 [D] diamètre de jante

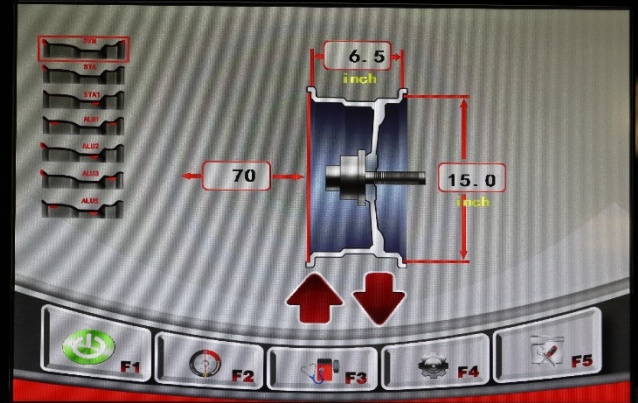

La saisie se fait en positionnant le calibre au niveau de la jante. Les données [A] et [D] sont automatiquement adoptées par l'équilibreuse.



Maintenant, la largeur de jante, la valeur [B], peut être saisie avec le second doigt de mesure.

Vous devez enregistrer les données suivantes dans le cas des modes ALU2 et ALUS :
 [A] distance de la roue à l'équilibreuse
 [B] distance de l'équilibreuse avec le point de collage
 [D] diamètre de jante
 [dE] diamètre de jante au niveau du point de collage

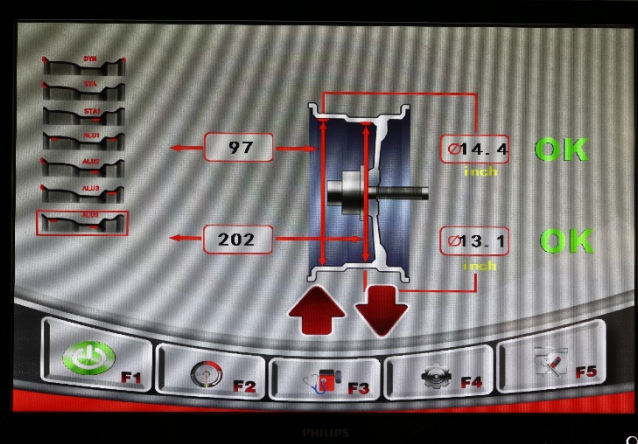

Lors de la mesure, amenez d'abord le calibre au niveau du premier point, puis, après une courte pause, au niveau du deuxième point. Les données [A], [B], [D] et [De] sont automatiquement adoptées par l'équilibreuse.

ATTENTION :

Pour effectuer un équilibrage dans le mode ALUS, vous ne devez pas avoir préalablement sélectionné le programme.

Pour effectuer un balourd dans le mode ALU2, vous devez avoir préalablement sélectionné le programme.

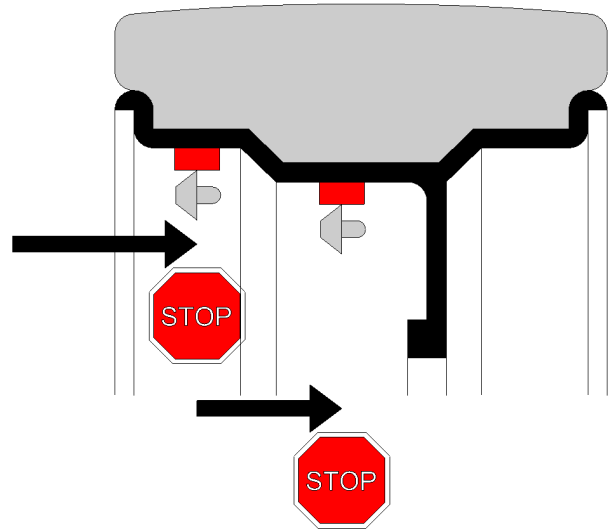

c) Lancer la procédure d'équilibrage

Lancez la procédure d'équilibrage à l'aide du bouton F1 ou fermez le carter de protection de roue

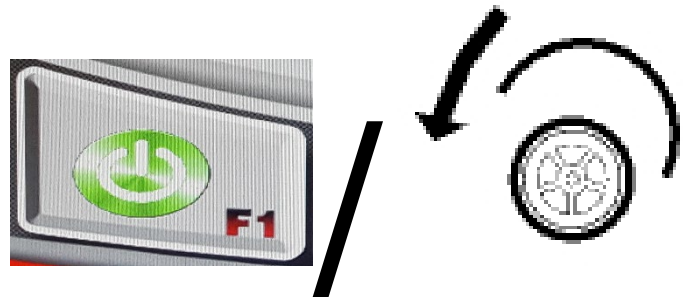

Faites ensuite tourner la roue jusqu'à ce que le poids soit sur la position 12 heures. Le frein automatique est alors activé. Il eut être désactivé à tout moment avec le bouton F3.

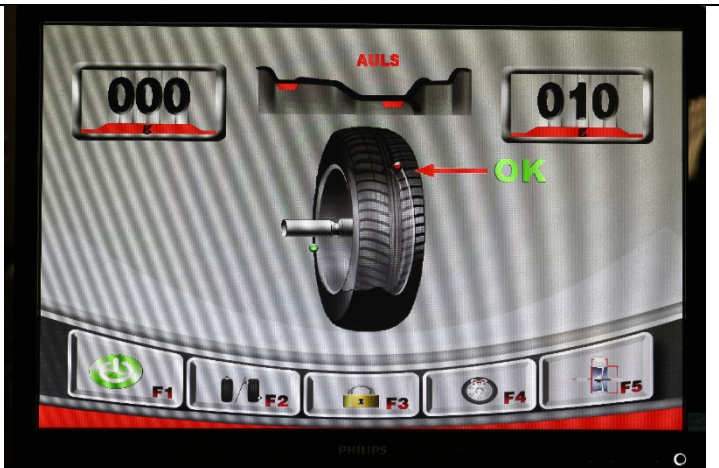

Il convient maintenant d'appliquer la masse à la roue.

L'équilibreuse vous fournit les aides suivantes pour une application précise :

Programme	Masse intérieure	Masse extérieure
DYN	Position 12 heures (laser)	Position 12 heures
STA	Position 12 heures (laser)	
ALU1	Position 12 heures (laser)	Position 12 heures
ALU2	Position 12 heures (laser)	Enregistrement de la masse sur le bras de mesure
ALUS	Enregistrement de la masse sur le bras de mesure	Enregistrement de la masse sur le bras de mesure

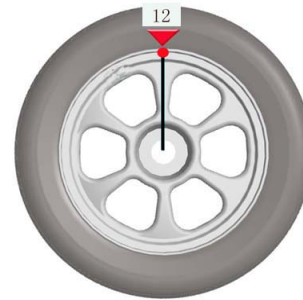

d) Fonction HID

La fonction HID permet de cacher la masselotte extérieure derrière les rayons. Cette fonction est disponible dans les modes ALU2 et ALUS.

Une fois la procédure d'équilibrage terminée, vous pouvez lancer le programme HID en appuyant sur les boutons F4



Faites ensuite tourner la roue jusqu'à ce que le poids soit sur la position 12 heures. Confirmez cette position à l'aide de F2.

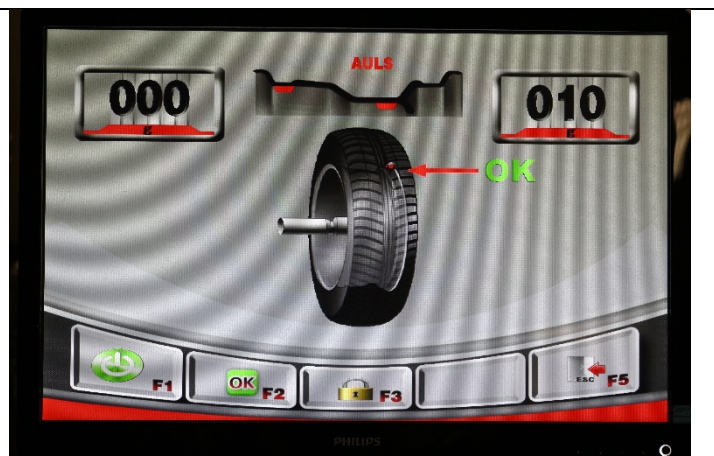



Ensuite, l'indication P1: 12h apparaît.
Faites ensuite tourner la roue jusqu'à ce que le rayon gauche soit sur la position 12 heures.
Confirmez cette position à l'aide de F2

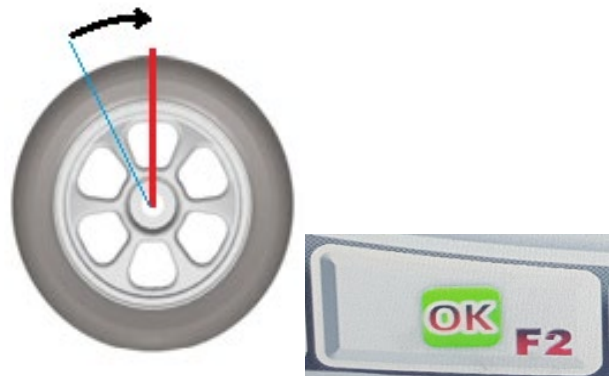
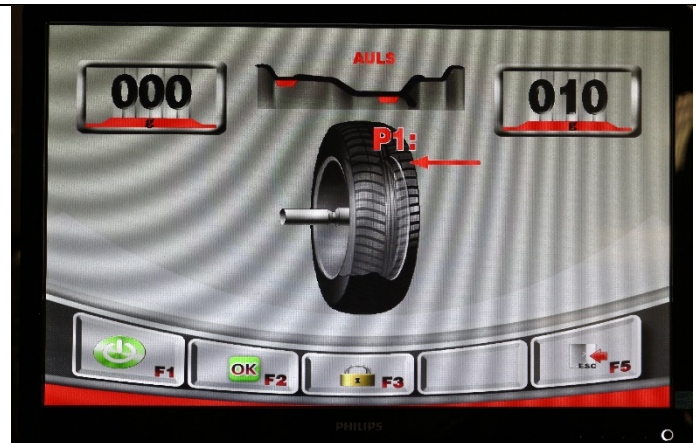

Ensuite, l'indication P2: 12h apparaît.
Faites ensuite tourner la roue jusqu'à ce que le rayon droit soit sur la position 12 heures.
Confirmez cette position à l'aide de F2

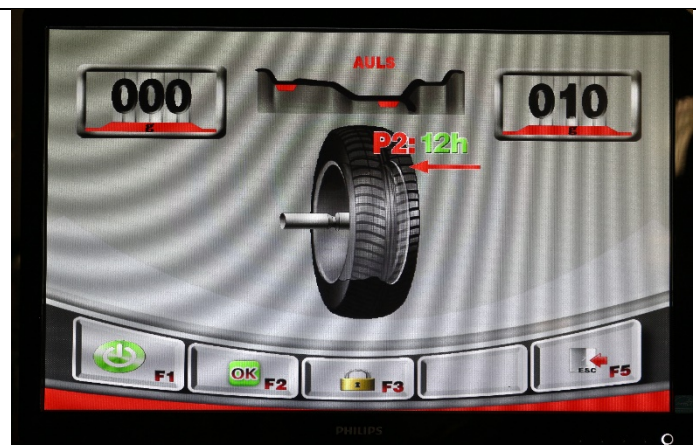

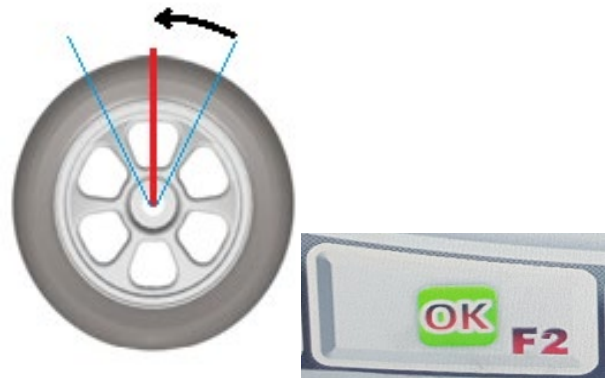

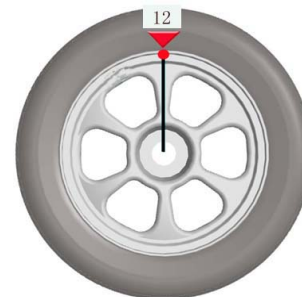

L'indicateur affiche ensuite le BALOURD INTÉRIEUR de la valeur actuelle.
 Dans l'indicateur BALOURD EXTÉRIEUR, le poids est caché jusqu'à ce que l'une des deux positions soit sur 12 h.

Positionnez maintenant la masse sur le calibre et appliquez la masse à la jante à l'aide du calibre.



e) Optimisation

La fonction OPT permet de réduire au maximum le balourd statique de la roue. Le balourd de la jante est compensé par le balourd du pneu.

<p>Une fois le cycle d'équilibrage terminé, vous pouvez contrôler le balourd statique en appuyant sur le bouton F2. Il est conseillé de procéder à l'optimisation si le balourd est supérieur à 30 g.</p>	
<p>Pour cela, quittez la page de résultats en appuyant sur le bouton F5. Ensuite, il est possible d'ouvrir le programme d'optimisation dans l'écran principal avec le bouton F2.</p>	 

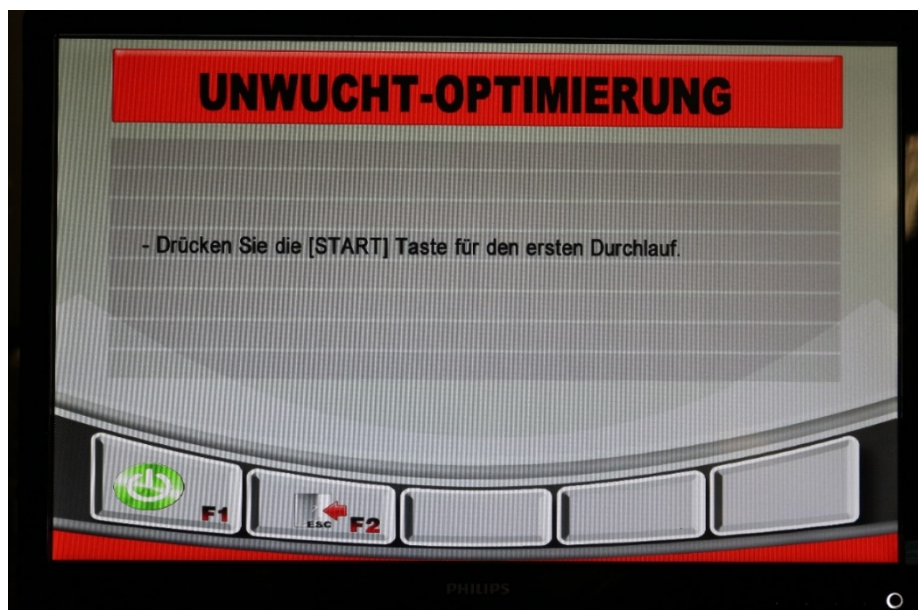

Optimisation du balourd

Appuyez sur le bouton [START] pour effectuer le premier cycle

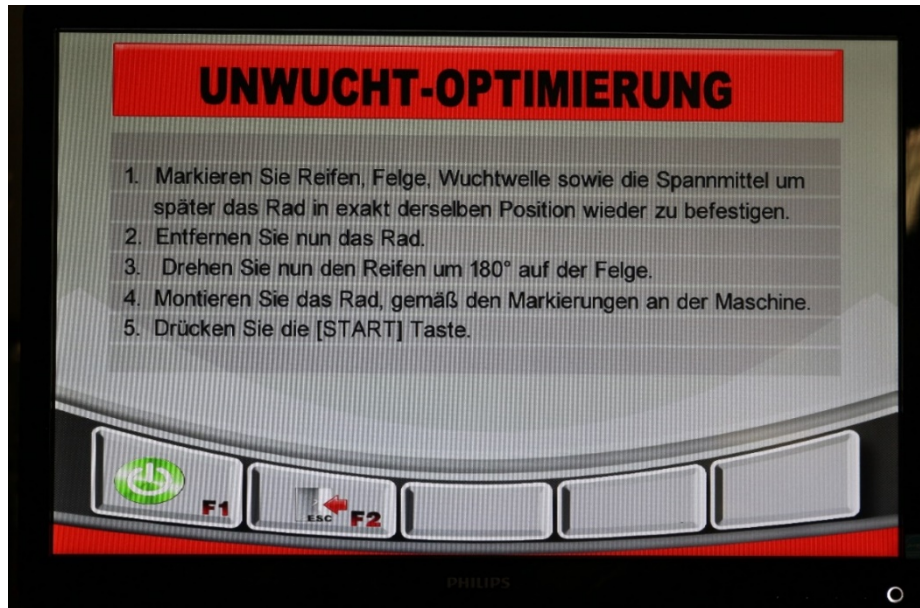

Optimisation du balourd

1. Effectuez des repères sur le pneu, la jante, l'arbre d'équilibrage et les dispositifs de serrage afin de pouvoir plus tard remettre la roue exactement dans la même position.
2. Retirez à présent la roue.
3. Tournez maintenant le pneu de 180° sur la jante.
4. Montez la roue sur la machine en fonction des repères.
5. Appuyez sur le bouton [START].



Optimisation du balourd

Balourd statique actuel	100 g
Optimisation possible	00 %

Dans la page de résultats, la machine affiche l'optimisation maximale possible.

Marquez maintenant les points affichés sur la jante et du pneu.

Maintenant, les deux repères peuvent être montés sur une ligne avec une machine de montage adaptée.

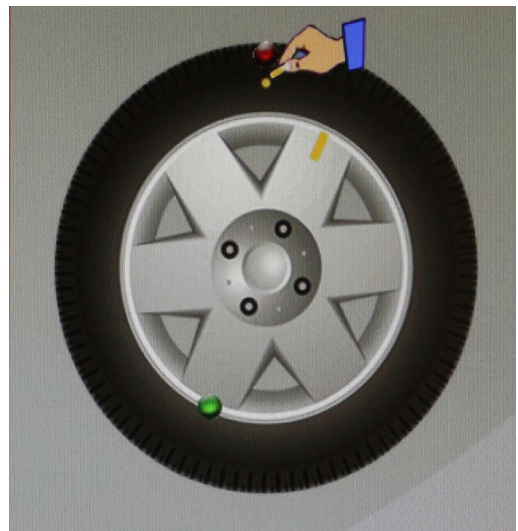
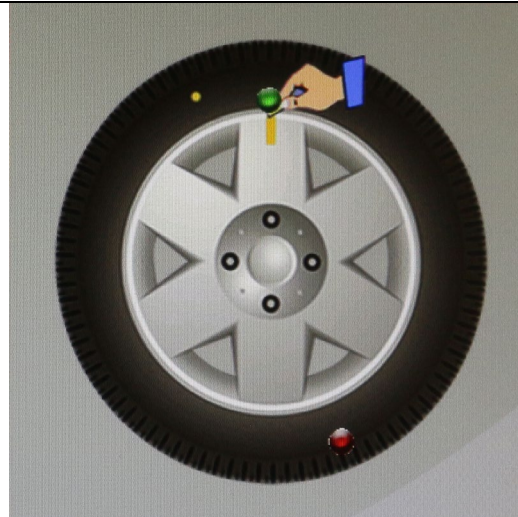

Ensuite, il est possible de démarrer la procédure d'équilibrage à l'aide du bouton START ou fermez le carter de protection de roue.



1.4 Caractéristiques techniques

Poids de roue maximum	< 65 kg
Diamètre de jante	12 à 24 pouces
Largeur de jante	1,5 à 20 pouces
Diamètre de roue maximum	800 mm
Précision d'équilibrage	+/- 1 g / 0,1 Uz
Précision de mesure	>99 %
Temps de cycle	7 à 12 s
Moteur	0,25 kW
Système électrique	1/220 V/50 Hz
Alimentation en air comprimé	Min. 8 bar
Consommation d'électricité	<15 W en veille
Vitesse d'équilibrage	180 tr/min
Protection	IP 54
Niveau de pression acoustique lors du fonctionnement	<70 dB(A)
Diamètre d'arbre	40 mm
Programmes d'équilibrage	Mode « Dynamique » (standard) Mode « Statique » Mode standard « ALU 1 », « ALU 2 » Mode « ALU S »
Fonctions supplémentaires	Mode OPT (Optimisation) Mode HID (derrière les rayons de la roue) Réglage des unités de mesure en g / Uz, mm / pouces
Ancrage au sol	Boulons d'ancrage : M8 x 100
Quantité de chevilles	3 pièces
Dimensions de l'équilibreuse (L x P x H)	env. 1 330 x 800 x 1 700 mm
Poids net / brut	190 / 219 kg

1.5 Croquis coté



2.0 INSTALLATION

La machine doit être mise en place conformément au manuel par un personnel autorisé.



**Le manuel d'utilisation (ainsi que le procès-verbal) est un élément important de la machine ou du produit.
À CONSERVER PRÉCIEUSEMENT**

Après le montage, la remise et l'initiation le cas échéant, le produit doit être contrôlé régulièrement conformément aux prescriptions et dispositions légales en vigueur dans le pays d'exploitation par une société ou un organisme qualifié(e) et agréé(e) à cet effet.

2.1 Transport et conditions de stockage

Pour le transport et le positionnement de la machine, veuillez toujours utiliser des appareils d'arrimage, de levage et de manutention adaptés et veiller au centre de gravité.

La machine ne devrait être transportée qu'avec son emballage d'origine.

Données :	
Largeur	850 mm
Longueur	750 mm
Hauteur	1.160 mm
Température de stockage	-10 à +50 °C

2.2 Déballage de la machine



Retirez le couvercle supérieur de l'emballage et assurez-vous que le transport n'a causé aucun dommage.

Retirez le boulon de sécurité afin de libérer la machine de la palette/du cadre. Utilisez un moyen de levage adapté (éventuellement avec élingues) pour descendre la machine de la palette/du cadre.

Le matériel d'emballage utilisé pour emballer la machine devrait être conservé précieusement.
Conservez le matériel d'emballage hors de portée des enfants car il peut représenter une source de danger.

Le contenu de l'emballage est indiqué sur la figure ci-contre.



En outre, vous trouverez un paquet contenant des accessoires À L'INTÉRIEUR de l'équilibreuse de pneus.
Il vous suffit d'incliner légèrement l'équilibreuse pour en retirer le paquet.

Veuillez contacter notre service commercial pour le cas où la fourniture serait incomplète (voir bordereau de livraison).



2.3 Livraison

<p>Deux paires de clés pour la couverture latérale</p>	
<p>Carter de protection de roue Composé de deux carters en plastique et d'un cadre à poignée</p>	
<p>Moniteur LED avec support</p>	

Calibre de jante

Plage de mesure diamètre : 10 à 23 pouces
 Plage de mesure largeur : 3 à 14 pouces
 Dimensions de l'emballage : 455 x 430 x 50 mm



Mécanisme du carter de protection

Vis de fixation pour carter de protection
 Fixation
 Dimensions de l'emballage : 350 x 230 x 160 mm

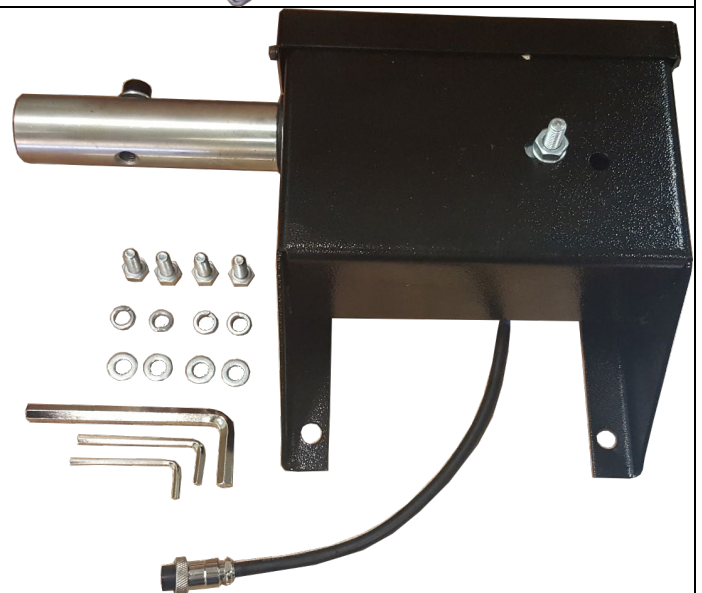

Coffret d'accessoires

Dimensions de l'emballage : 385 x 240 x 280 mm

Enlève-masses adhésives

Masse de 5 g
 Masse de 10 g
 Masse de 35 g
 Masse de 50 g
 Masse de 100 g
 Pince pour masses
 Clés hexagonales
 Calotte de serrage
 Lèvre en caoutchouc pour calotte de serrage
 Chevilles de fixation



Arbre d'équilibrage avec ressort de tension intégré
 Vis de fixation pour arbre d'équilibrage
 Des moyens de serrage
 Cône 45 à 75 mm
 Cône 70 à 90 mm
 Cône 88 à 110 mm
 Cône 105 à 130 mm
 Bague d'écartement pour cône 105 à 130 mm



2.4 Lieu

La machine doit être tenue à l'écart de matériaux inflammables et explosifs ainsi que des rayons du soleil et d'une lumière intense. La machine devrait également être installée à un emplacement bien aéré.

La machine doit être installée sur un sol suffisamment ferme, le cas échéant selon les exigences minimales du plan de fondation.

Lors du choix du lieu d'installation, outre les propriétés du sol, il convient également de respecter les règles de prévention des accidents ainsi que l'ordonnance sur les lieux de travail.

Dans le cas d'un montage dans les étages, il convient de vérifier la capacité de portance du sol. Il est généralement recommandé de faire appel à un expert en construction pour une expertise.

La machine ne doit être montée et utilisée que dans des espaces fermés. Elle ne dispose d'aucun dispositif de sécurité (p. ex. protection IP, modèle zingué, etc.).

Température	4 à 40 °C
Niveau de la mer	< 1500 m
Taux d'humidité dans l'air	50% à 40°C – 90% à 20 °C

Croquis

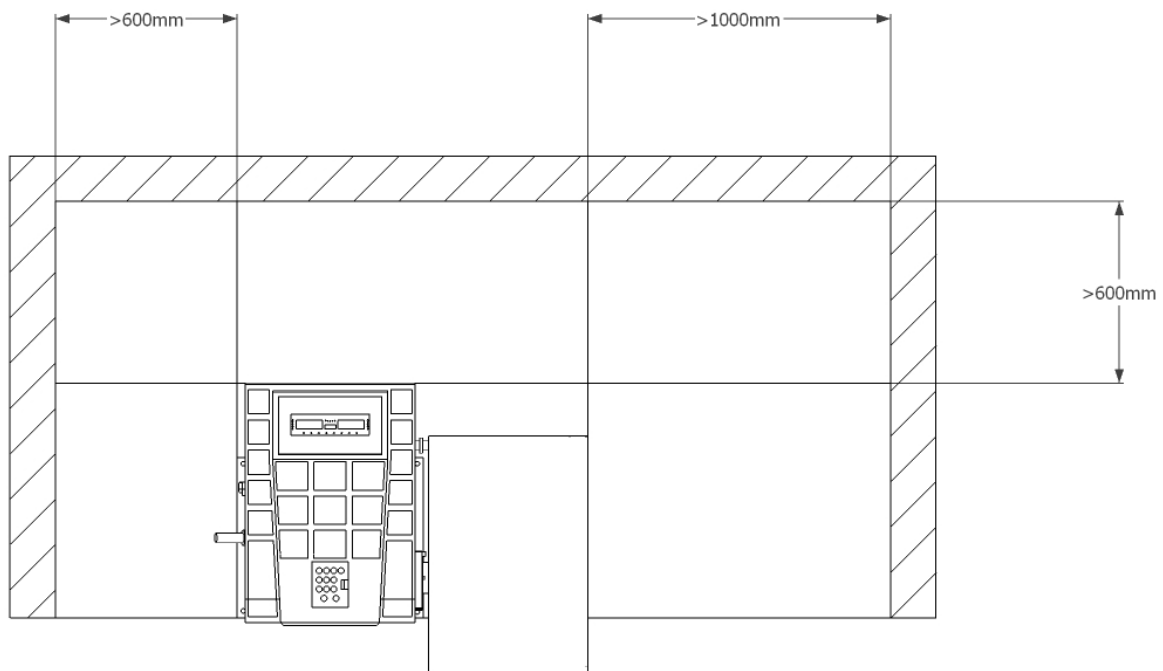

2.5 Fixation



Il convient ici de respecter les dispositions générales et locales. C'est la raison pour laquelle ces étapes ne devraient être réalisées que par du personnel qualifié et formé.

La machine doit être installée et fixée sur un sol suffisamment ferme selon les exigences minimales du plan de fondation.

La machine doit être fixée aux points prévus à cet effet avec le matériel adapté, le matériel de fixation éventuellement prescrit.

Lors du choix du lieu d'installation, outre les propriétés du sol, il convient également de respecter les règles de prévention des accidents ainsi que l'ordonnance sur les lieux de travail.

Dans le cas d'un montage dans les étages, il convient de vérifier la capacité de portance du sol. Il est généralement recommandé de faire appel à un expert en construction pour une expertise.

2.6 Raccordement électrique



Il convient ici de respecter les dispositions générales et locales. C'est la raison pour laquelle cette étape ne devrait être réalisée que par du personnel qualifié et formé. Veillez ce faisant à l'alimentation nécessaire (voir les données techniques).

L'installation doit être raccordée soit avec une fiche Schuko 230V, soit avec une fiche CEE à 5 phases 16A (fournie en partie).

Les variations de tension devraient représenter au maximum 0,9 à 1,1 fois la plage de tension nominale et la variation de fréquence devrait être comprise entre 0,99 à 1,01 fois la plage de fréquence. Les mesures de protection nécessaires doivent être prises pour que ceci puisse être assuré.

Pour terminer, il convient de contrôler le sens de rotation du moteur.

2.7 Raccordement pneumatique



Pour toutes les installations pneumatiques, une unité d'entretien à air comprimé (fournie en partie) doit être montée entre l'alimentation et l'installation.

La pression d'air de l'alimentation doit au moins correspondre aux caractéristiques techniques.

Il convient de contrôler le bon réglage de l'unité d'entretien à air comprimé.

L'unité d'entretien à air comprimé doit faire l'objet d'une maintenance à intervalles réguliers.

La pression maximale ou minimale assure un fonctionnement parfait sans éventuels dommages.

2.8 Montage



Ce manuel ne doit pas être considéré comme une notice de montage. Les conseils et aides sont destinés à des monteurs spécialisés. Pour les travaux suivants, il convient de porter des vêtements adaptés ainsi que des équipements de protection. Un montage et des réglages erronés conduisent à une exclusion de responsabilité et de garantie.

Les machines en partie prémontées doivent être réceptionnées, contrôlées et faire l'objet d'une instruction pour l'utilisation par un personnel qualifié.

Les montages de machines doivent être effectués par un personnel spécialisé.

2.8.1. Mise en place de l'équilibreuse de pneus

- a. Soulevez l'équilibreuse de pneus de la palette d'expédition ; pour ce faire, utilisez exclusivement les points d'appui prévus à cet effet. Ne soulevez en aucun cas l'équilibreuse au niveau d'autres points comme p. ex., l'arbre, l'écran ou la plaque à accessoires.
- b. L'équilibreuse doit reposer solidement sur le sol au niveau des points d'appui prévus à cet effet. Le cas échéant, utilisez des cales.

2.8.2. Fixation par chevilles de sécurité

Percez les trous en tenant compte de la profondeur de perçage A requise et du diamètre de perçage indiqués par le fabricant de chevilles.

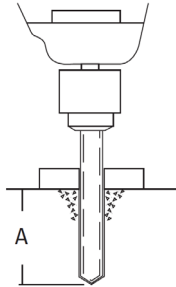

Nettoyez l'intérieur des trous.

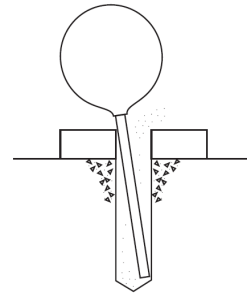

Introduisez les boulons d'ancrage dans les trous jusqu'à une profondeur convenable.

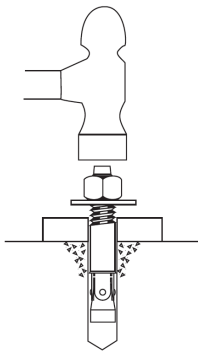

Serrez les écrous avec le couple spécifié par le fabricant.
L'épaisseur de serrage B dépend du revêtement de sol.

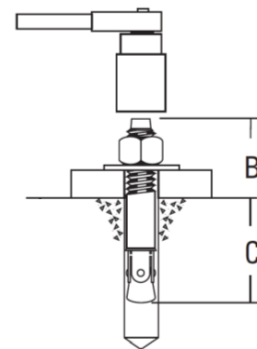

2.8.3. Montage de l'arbre d'équilibrage

Nettoyez le logement avant de procéder au montage de l'arbre d'équilibrage.



Mettez les deux repères sur une ligne.



Le doigt permet de presser la goupille de serrage interne de l'arbre d'équilibrage dans la direction de la machine, puis de démarrer le mouvement de rotation.

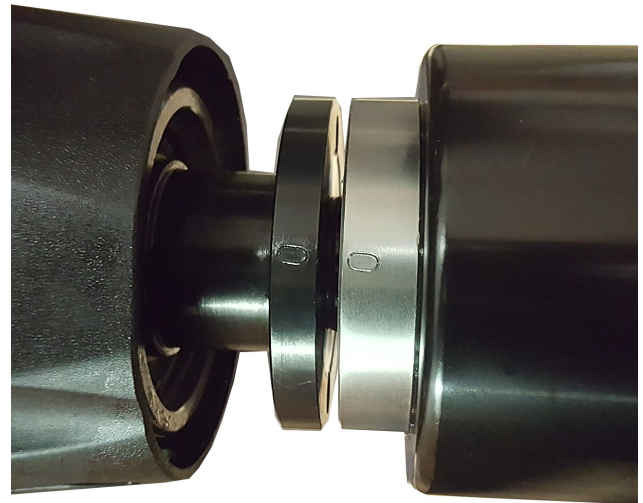

Dès que l'arbre d'équilibrage est complètement vissé, les deux repères ne sont plus sur la même ligne.

Tournez l'arbre loin vers l'arrière jusqu'à ce que vous soyez de nouveau sur une ligne.



Dès que les repères sont sur une ligne, l'arbre d'équilibrage peut être fixé avec les vis fournies.



2.8.4. Montage du carter de protection de roue

Retirez le couvercle supérieur du mécanisme du carter de protection.
Fixez-le à l'aide des quatre vis, rondelles plates et rondelles Grower fournies.

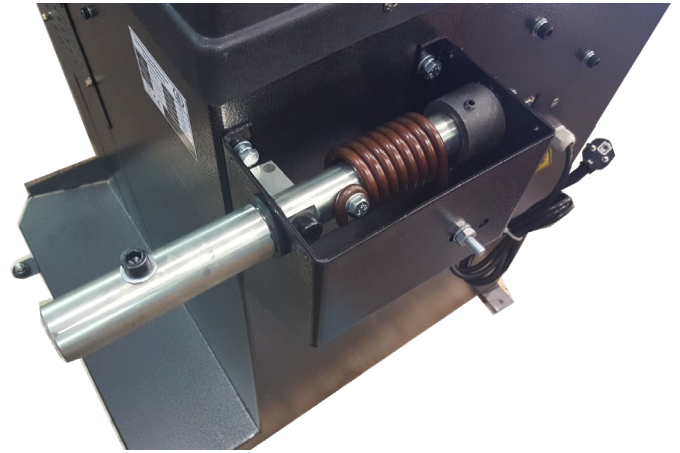

Branchez-le au raccord correspondant et remettez le couvercle en place.

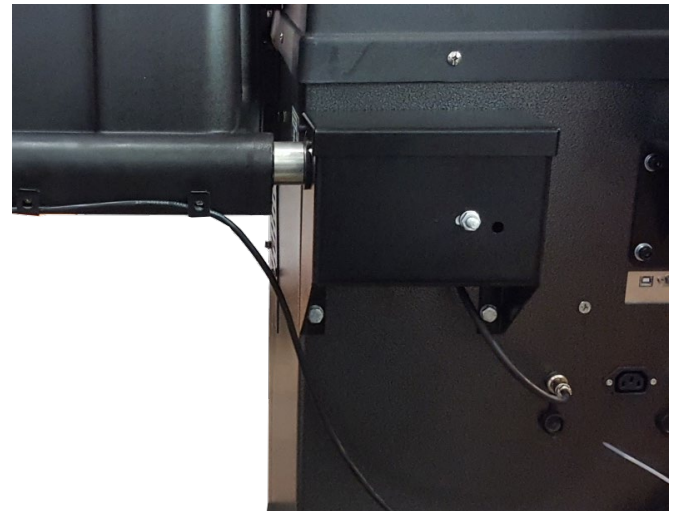

Retirez la poignée du châssis du carter de protection de roue.
Retirez les vis de fixation du mécanisme du carter de protection.



Faites d'abord coulisser la partie arrière du carter de protection sur le logement du carter de protection.

Saisissez ensuite le châssis du carter de protection et introduisez-le dans le logement par la partie arrière du carter de protection.



Faites ensuite coulisser la moitié avant sur le carter.

Reliez les éléments et fixez-les à l'aide des deux vis.

Remettez ensuite la vis de fixation en place sur le logement.

Remettez la poignée en place sur le carter.



2.8.5. Montage du moniteur

Fixez le support du moniteur sur le châssis à l'aide des quatre vis fournies.

Retirez les deux vis supérieures du couvercle du support pour poser les câbles de liaison dans le chemin de câbles se trouvant à l'intérieur.



Branchez ensuite les câbles à l'équilibreuse.



Fixez le moniteur sur le support à l'aide des vis fournies.

Réalisez ensuite la liaison avec le moniteur.

Lorsque cette opération est terminée, remettez les vis supérieures du support en place.



2.8.6. Montage du calibre de largeur de pneu (en option)

Montez d'abord le support du bras sur l'étrier du carter de protection de roue.



Fixez maintenant le calibre au châssis du carter de protection de roue à l'aide de deux vis à six pans creux.





Fixez ensuite le câble d'alimentation avec des serre-câbles sur le châssis...



... et branchez-le au raccord central de l'équilibreuse.

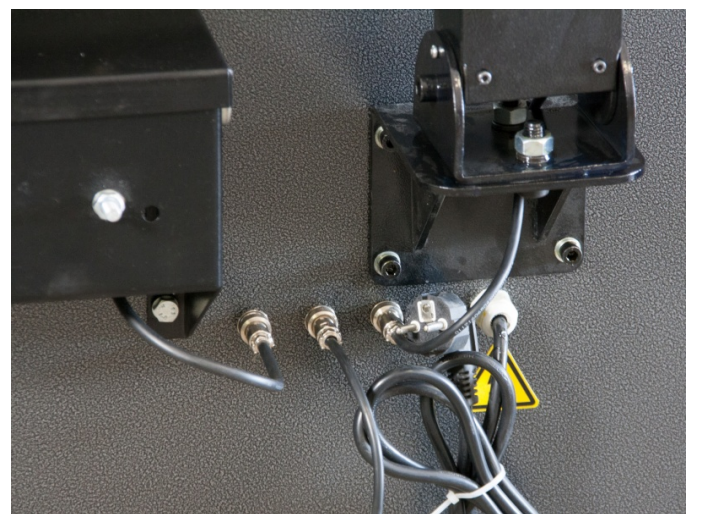

2.8.7. Activation du calibre de largeur de pneu

Activer maintenant le calibre de largeur dans le menu de réglages.



Pour cela, appuyez sur F4 dans l'écran principal.

Aller dans les Réglages sur le point 7 « Calibre de

largeur » avec les touches fléchées



et régler

« Yes » avec les touches de direction

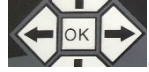

2.8.8. Paramètres système

Les paramètres système vous permettent de procéder aux réglages de base.



Pour parvenir au menu de réglages, appuyez sur F4 dans l'écran principal.

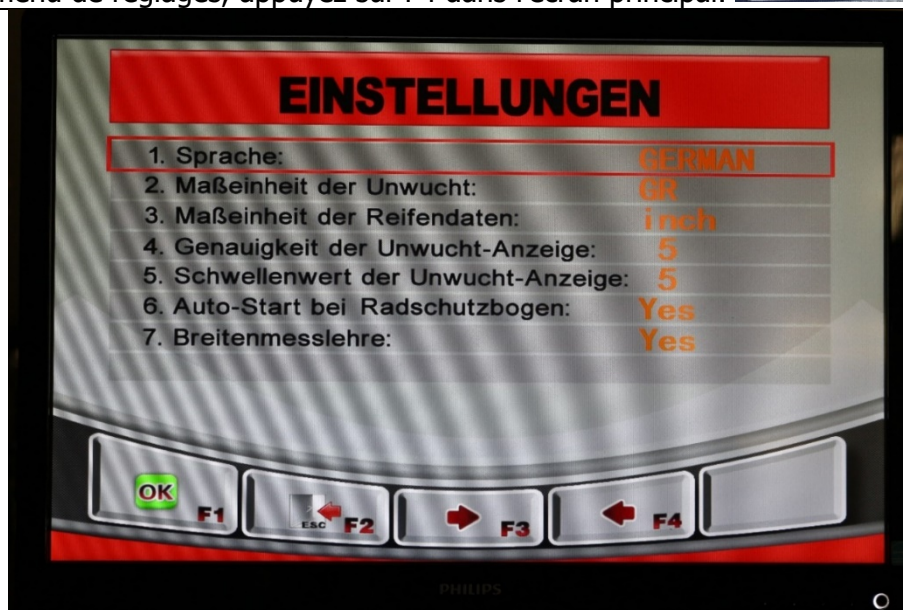

RÉGLAGES

- | | |
|--|--------|
| 1. Langue : | GERMAN |
| 2. Unité de mesure du balourd : | GR |
| 3. Unité de mesure des données de pneus : | inch |
| 4. Précision de l'affichage de balourd : | 5 |
| 5. Valeur seuil de l'affichage de balourd : | 5 |
| 6. Démarrage automatique du carter de protection de roue : | YES |
| 7. Calibre de largeur : | YES |



Pour accéder au programme de calibration, appuyez sur F5 dans l'écran principal.

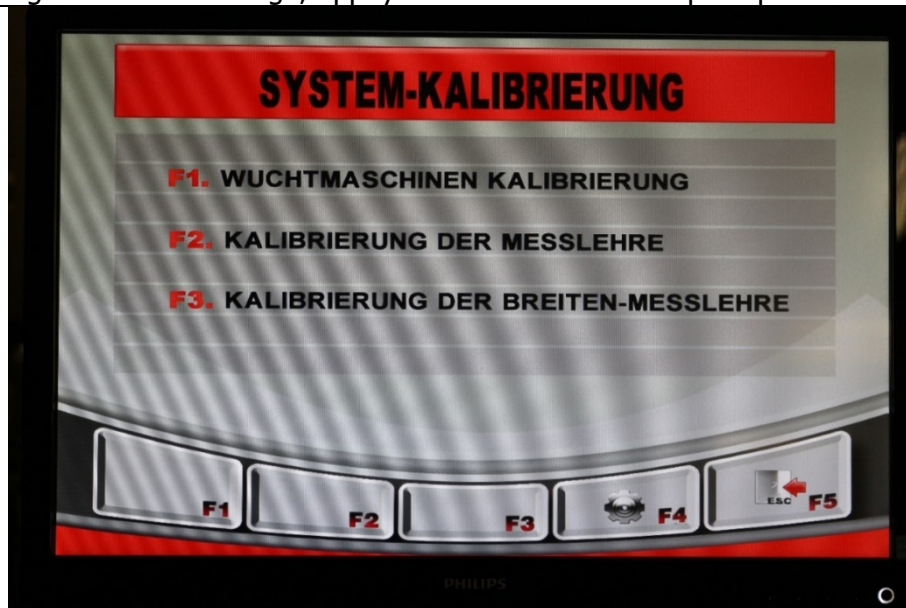

Calibrage du système

- F1. Équilibrage
- F2. Calibrage du calibre
- F3. Calibrage du calibre de largeur

Calibrage des supports de masses

Dans le programme de calibration, appuyez sur F1 et suivez les instructions à l'écran :

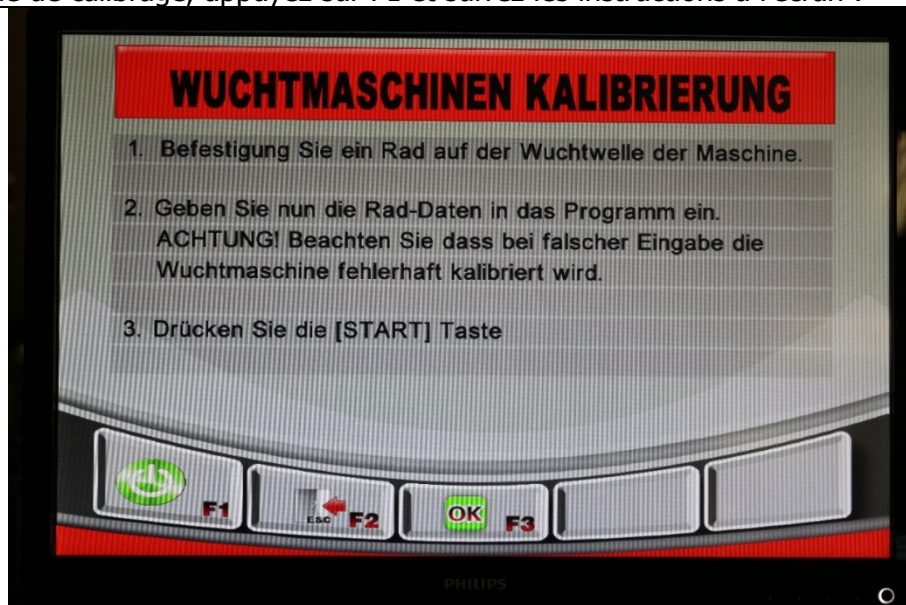

Calibrage des équilibreuses

1. Fixez une roue sur l'arbre d'équilibrage de la machine.
2. Saisissez ensuite les données de la roue dans le programme.
ATTENTION : Notez qu'en cas de saisie erronée, l'équilibrage sera mal calibré.
3. Appuyez sur le bouton [START]



Calibrage des équilibreuses

1. Placez maintenant le poids de calibrage dans un endroit au choix de la partie INTÉRIEURE de la jante (... = 100 g)
2. Faites maintenant tourner la roue jusqu'à ce que le poids soit sur la position 12 heures.
3. Appuyez sur le bouton [OK].
4. Appuyez sur le bouton [START].

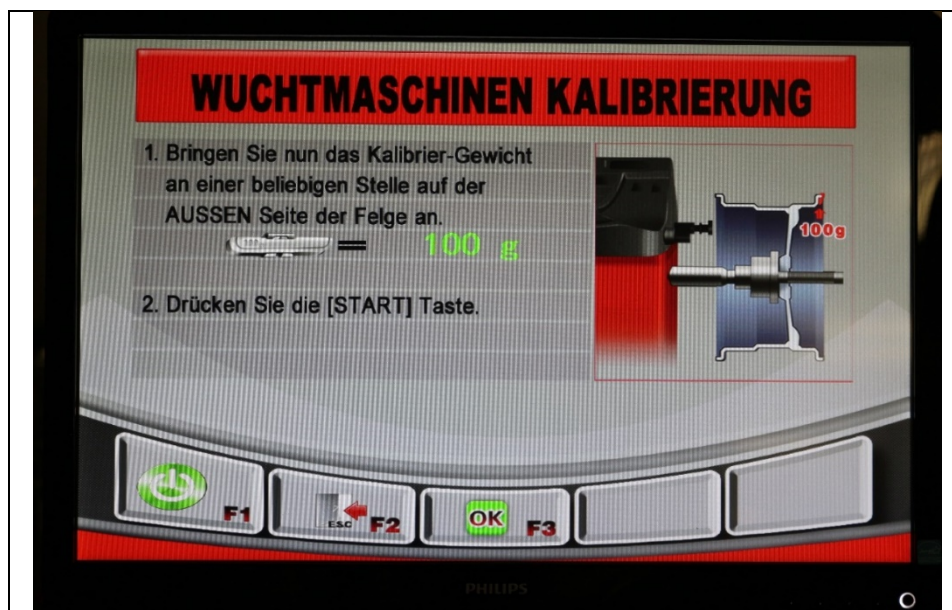

Calibrage des équilibreuses

1. Placez maintenant le poids de calibrage dans un endroit au choix de la partie EXTÉRIEURE de la jante. (... = 100 g)
2. Appuyez sur le bouton [START].

Calibrage de service du calibre

Dans le programme de calibrage, appuyez sur F2 et suivez les instructions à l'écran :



Calibrage du calibre

CALIBRAGE DU CALIBRE D'ÉCART

1. Placez le calibre sur la position indiquée « 100 mm »
2. Appuyez sur le bouton [OK]



Calibrage du calibre

CALIBRAGE DU CALIBRE D'ÉCART

1. Placez le calibre sur la position indiquée 215 mm
2. Appuyez sur le bouton [OK]

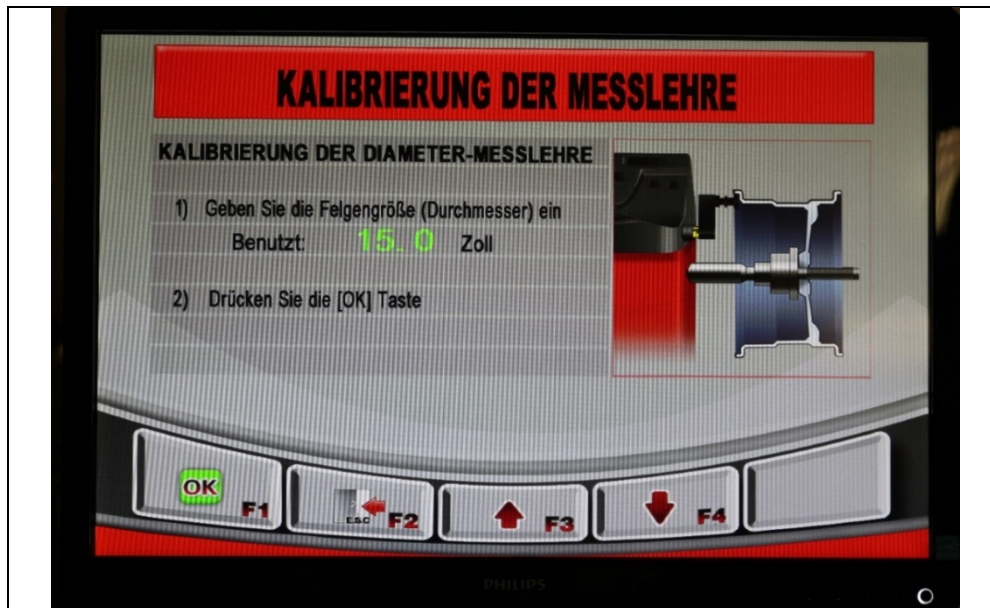

Calibrage du calibre

CALIBRAGE DU CALIBRE DE DIAMÈTRE

1. Saisissez la taille de la jante (diamètre)
Utilisé : 15.0 pouces
2. Appuyez sur le bouton [OK]

Calibrage de service du calibre de largeur (en option)

Dans le programme de calibrage, appuyez sur F3 et suivez les instructions à l'écran :



Calibrage du calibre

CALIBRAGE DU CALIBRE DE LARGEUR

1. Placez le calibre sur la position indiquée ---0---
2. Appuyez sur le bouton [OK]



KALIBRIERUNG DER MESSLEHRE

KALIBRIERUNG DER BREITEN-MESSLEHRE

1) Positionieren Sie die Messlehre auf die angegebene Position. **-200-**

2) Drücken Sie die [OK] Taste

Calibrage du calibre

CALIBRAGE DU CALIBRE DE LARGEUR

1. Placez le calibre sur la position indiquée
---200---

2. Appuyez sur le bouton [OK]



Dans le cas du programme ALU S, il est recommandé de régler le seuil de l'indicateur sur 10 g. Pourquoi :

- L'équilibreuse déterminant le balourd dynamique et statique, la qualité de roulement de la roue change avec l'application des masses.
- Les masses étant positionnées plus au centre de la jante, celles-ci sont automatiquement plus grandes afin d'obtenir des résultats d'équilibrage corrects.
- Vu que l'équilibreuse a besoin des masselottes en un point et qu'il existe différents systèmes de masses adhésives, celles-ci peuvent provoquer une dispersion importante du poids.
- Les masses adhésives ne sont pas appliquées à 100 % à l'emplacement requis.

2.9 Travaux finaux



Avant la mise en service, vérifiez toutes les vis de fixation, les conduites électriques, pneumatiques et hydrauliques et resserrez-les le cas échéant. Attention : Ces éléments doivent en partie être contrôlés régulièrement et être resserrés le cas échéant (remarque dans le manuel).

3.0 EXPLOITATION

3.1 Manuel d'utilisation

Société :	Manuel d'utilisation	Date :
Poste de travail :		pour
Activité :		Services pour pneus
		Signature :

Dangers pour la santé et l'environnement



- Danger en raison du bruit
- Risques de happement de la machine
- Risque en raison de pièces mobiles incontrôlées
- Risque en raison de la présence de poussière polluée du dispositif de freinage



Mesure de protection et code de conduite



- Port de vêtements près du corps
- Au travail, ne pas porter de montre, bagues, chaînes ou autres bijoux
- Porter une protection auditive et des lunettes de protection.
- Les cheveux longs doivent être protégés par une résille ou par toute autre mesure
- Utiliser exclusivement des clés à chocs qui ne soufflent pas d'air sur la jante.
- Afin d'éviter la poussière, ne nettoyer les jantes et pneus qu'avec de l'eau ; utiliser des installations de nettoyage de roues, dans la mesure du possible.



- Retirer les poussières sur les tambours de freins à l'aide d'une cloche d'aspiration combinée à un aspirateur industriel adapté. Pour les poussières exemptes d'amiante, utiliser les appareils de catégorie U et pour les poussières contenant de l'amiante, utiliser les appareils de catégorie K1. (*Respecter les prescriptions de l'assurance-accidents (GUV) actuelle*)
- Les pneus endommagés doivent être rendus inutilisables.
- Lors du gonflage du pneu, mettre en place un dispositif de protection pour intercepter les pièces volantes. Éloigner les personnes de la zone de danger.
- Le gonflage du pneu doit être surveillé et les pressions maximales autorisées ne doivent pas être dépassées.



- N'utiliser les machines à équilibrage entraînées par un moteur qu'avec un carter de protection.
- **Pour les roues de PL et machines de travail automotrices :**
 - Sur les machines avec des roues à la perpendiculaire, les travaux sur des pneus lourds (p. ex. pneus pour engins de terrassement) doivent être effectués par deux personnes.
 - Pour les pneus dont le diamètre est > 1,4 m ou d'un poids > 200 kg, les dispositifs de prévention des accidents doivent être mis en place.

Conduite à tenir en cas de panne et de danger

- Les défauts de la machine doivent être immédiatement signalés au fabricant
- Mettre la machine hors service et s'assurer qu'elle ne puisse pas être remise en service sans autorisation
- Ne faire réparer les dommages que par des personnes qualifiées

Premiers secours

- Informer les premiers intervenants (voir plan d'alerte).
- Soigner immédiatement les blessures.
- Consigner dans le cahier des pansements
- En cas de blessure grave, veuillez composer le numéro d'urgence.

Appel d'urgence : _____ **Transport de malades :** _____

Maintenance

- La maintenance doit être assurée uniquement par des personnes mandatées et formées
- Débrancher l'appareil du secteur ou le sécuriser pour tous travaux de préparation, de réglage, de maintenance et d'entretien
- Nettoyer la machine à la fin de la journée de travail
- **Contrôle annuel** des machines par une personne mandatée et formée

3.2 Remarques générales

Seules des personnes de plus de 18 ans ayant reçu une formation sur cette machine et qui ont prouvé leur aptitude à l'entrepreneur peuvent utiliser cette machine de manière autonome.

Elles doivent être expressément être chargées par l'entrepreneur d'utiliser cette machine. Le mandat pour le droit d'utiliser cette machine doit être délivré par écrit.

La machine ne doit être utilisée que pour l'usage prévu.

Utilisez toujours les matériaux prescrits lors du montage et du service.

Avant le montage ou le démontage, veuillez vérifier toutes les pièces ; celles-ci ne doivent présenter aucun endommagement.



Respectez le cas échéant les conseils spécifiques des fabricants au montage ou au démontage de travaux spécifiques sur le véhicule.

Le respect du plan de maintenance est une partie importante de la garantie. Cela concerne en particulier la propreté, la protection contre la corrosion et le cas échéant la réparation immédiate de dommages.

Durant le fonctionnement, vous devez toujours être attentif aux risques. Dès que des dangers apparaissent, mettez immédiatement la machine hors service, débranchez la prise secteur et coupez l'arrivée d'air.

Contactez ensuite votre revendeur.



Tous les panneaux d'avertissement doivent toujours être bien lisibles. En cas d'endommagement, ils doivent être immédiatement remplacés.

	<p>Faites attention aux éventuels points de cisaillement de la machine.</p>
	<p>Durant le fonctionnement, le bruit peut atteindre 85dB (A), c'est pourquoi l'utilisateur devrait prendre les mesures de protection adaptées.</p>
	<p>Les vêtements lâches, cheveux longs ou des bijoux peuvent être happés par les pièces mobiles de la machine.</p>

4.0 MAINTENANCE

Afin de garantir le fonctionnement sûr de la machine, l'utilisateur est tenu de l'entretenir régulièrement.

Les travaux de réparation ne doivent être effectués que par des partenaires de maintenance autorisés ou par le client après concertation avec le fabricant.

	<p>Avant tous travaux de maintenance et de réparation :</p> <ul style="list-style-type: none"> - TOUS les types d'alimentation de la machine doivent être coupés - Débrancher la prise principale et purger l'air comprimé de l'installation le cas échéant - Des mesures adéquates doivent être prises pour éviter toute remise en service de l'installation
	<p>Les travaux sur des éléments électriques ou sur l'alimentation ne doivent être exécutés que par du personnel qualifié ou des électriciens spécialisés.</p>

4.1 Consommables pour le montage, la maintenance et l'entretien

Huile hydraulique

Exigence minimale **générale** :

Eni PRECIS HVLP-D Art. n° 00066018

Eté (15° à 45°) : HVLP-D 46 (p. ex. : Eni PRECIS HVLP-D)

Hiver (moins de 10°) : HVLP-D 32 (p. ex. : Eni PRECIS HVLP-D)

Exigences minimales **spéciales pour ponts élévateurs à 2 colonnes** :

Eni PRECIS HVLP-D art. n°00067218

Eté (15° à 45°) : HVLP-D 32 (p. ex. : Eni PRECIS HVLP-D)

Hiver (moins de 10°) : HVLP-D 22 (p. ex. : Eni PRECIS HVLP-D)

Produit de conservation pour les câbles, soudures, vis, coins, bords et espaces creux.

Exigence minimale :

Petec Spray translucide - 500 ml art. n° 73550 / Petec canette sous vide translucide - 1000 ml art. n° 73510

Petec Pistolet UBS Art. n° 98507

Lubrifiant pour les guides

Exigence minimale :

Graisse blanche haute performance EP LAGERMEISTER WHS 2002. Art. n° KPF1-2K-20

Lubrifiant pour manchons, chaînes, galets et pièces mobiles

Exigence minimale :

White Ultra Luber, 500 ml bombe aérosol. Art. n° 34403 – WUL – White Ultra Lube

Ancrage au sol

Exigence minimale pour **ponts élévateurs** :

Fischer FIS A M 16 x 250 acier galvanisé en combinaison avec Fischer ancrage Superbond

Exigence minimale pour **machine de montage VL et machine pour équilibrage VL/PL** :

Cheville d'ancrage M8 x 100

Exigence minimale **pour machines de levage PL** :

Cheville d'ancrage M12 x 100

Installation d'air comprimé

Exigence minimale :

PROMAT chemicals Huile spéciale pour air comprimé Art. n° : 4000355209

Nettoyage

Exigence minimale :

Caramba Nettoyant intensif pour freins sans acétone

Entretien et protection de métaux, de surfaces peintes ou laquées

Exigence minimale :

Petec canette sous vide translucide - 500 ml Art. n° 73550

Petec canette sous vide translucide - 1000 ml Art. n° 73510

Petec Pistolet UBS Art. n° 98507

Entretien et protection de métaux, de surfaces peintes ou laquées dans la zone piétonne et parties en plastique

Exigence minimale :

Valet Pro Classic Protectant Etancheisation plastique 500 ml

4.2 Dispositions de sécurité pour l'huile

Veuillez toujours respecter les prescriptions ou ordonnances relatives au traitement de l'huile usagée.

Faites toujours éliminer l'huile usagée par une entreprise certifiée.

En cas de fuite, l'huile doit immédiatement être retenue à l'aide d'un agent liant ou de récipients pour qu'elle ne puisse pas atteindre le sol.

Évitez tout contact entre l'huile et la peau.

Ne laissez pas de vapeur d'huile s'échapper dans l'atmosphère.

L'huile est un fluide inflammable. Faites attention aux sources de dangers potentiels.

Portez des vêtements de protection résistants à l'huile comme p. ex. des gants, lunettes de protection, vêtements de protection, etc.

4.3 Remarques

	<p>Quel que soit l'état d'encrassement, la machine doit régulièrement faire l'objet d'une maintenance, être nettoyée et entretenue.</p> <p>La machine doit ensuite être traitée avec un produit d'entretien (p. ex. huile ou aérosol lubrifiant). N'utilisez aucun détergent dommageable pour la peau.</p> <p>DANS LE CAS OÙ CES POINTS NE SONT PAS REMPLIS, AUCUNE RÉCLAMATION EN GARANTIE N'EST ACCEPTÉE</p>
---	---

4.4 Plan de maintenance ou d'entretien

Intervalle	Immédiatement	Hebdomadaire	Mensuel	Trimestriel	Semestriel
Vérification de TOUTES les pièces importantes du point de vue de la sécurité	X				
Nettoyer	X				
Contrôler ou restaurer la protection des surfaces	X				
Contrôler l'étanchéité du système hydraulique	X				
Contrôler ou restaurer la protection des surfaces ou la protection contre la corrosion	X				
Contrôler ou restaurer les dommages sur la peinture et les pièces	X				
Contrôler ou réparer les dommages liés à la rouille	X				
Contrôler et traiter les espaces creux et les endroits non peints	X				
Contrôler l'étanchéité du système pneumatique	X				
Contrôle de la solidité des vis	X				
Contrôler le jeu dans le palier, lubrifier et régler	X				
Contrôler les pièces d'usure		X			
Vérifier les fluides (niveau, usure, encrassement, qualité)		X			
Contrôler et lubrifier les guides		X			
Retirer l'encrassement à l'intérieur			X		
Nettoyer et contrôler les pièces électriques				X	
Contrôler le fonctionnement et l'usure du moteur et de l'entraînement				X	
Contrôler les soudures et la construction				X	
Effectuer les contrôles visuels (conformément au plan de contrôle)					X

4.5 Dépannage / Affichage des défauts et solution

L'ordinateur d'équilibrage peut afficher les messages d'erreur suivants :

Code erreur	Motif
Er -1-	Voir dépannage
Err -2-	1. Il n'y a pas de roue sur l'arbre ou elle est trop légère 2. L'arbre d'équilibrage n'est pas serré 3. La roue n'a pas été suffisamment fixée 4. La courroie striée n'est pas tendue ou pas assez
Err -3-	Le déséquilibre de la roue est trop important
Err -4-	Capteur de pression défectueux Sens de rotation erroné
Err -5-	Carter de protection de la roue ouvert
Err -7-	Les données enregistrées ont été supprimées
Err -8-	Il manque 100 g Capteur de pression défectueux Platine électrique ou platine principale défectueuse

Symptôme	Cause	Solution
Résultats d'équilibrage différents¹	La machine d'équilibrage n'est pas correctement ancrée au sol	Contrôlez l'ancrage au sol
	Calibrage erroné	Effectuer un nouvel équilibrage
	L'arbre d'équilibrage n'est pas fixe	Contrôle de la fixation de l'arbre d'équilibrage
	Arbre tordu	Contrôle de l'arbre d'équilibrage
	Capteurs piézo non fixés ou défectueux	Contrôler ou remplacer les vis de fixation des capteurs piézo
	La jante est sale ou déformée	Contrôle de la jante
Les boutons ne réagissent pas	La platine des touches n'est pas raccordée à la platine de commande ou le raccordement de câblage est défectueux	Contrôle du raccordement ainsi que de la conduite.
Le produit présente des dommages (importants) de rouille	Dommages ou protection contre la corrosion insuffisante ou maintenance le cas échéant	Dérouiller, nettoyer et restaurer la surface.
Moteur / Électricité		
Le moteur ne freine pas ou de manière sporadique	Résistance de freinage défectueuse ou non raccordée.	Contrôler la résistance de freinage ou le raccordement
Le moteur fait des bruits suspects	Résistance de freinage défectueuse ou non raccordée.	Contrôler la résistance de freinage ou le raccordement
	Platine principale endommagée	Contactez l'assistance ATH
	Un condensateur est défectueux ou non raccordé.	Contrôler le condensateur ou le raccordement
Le disjoncteur saute	L'interrupteur principal de la machine n'est pas correctement raccordé ou vérifier la présence d'un faux contact.	Contrôle du raccordement électrique
	La platine principale est défectueuse.	Contactez l'assistance ATH
Autres motifs pour des résultats d'équilibrage « erronés »	Utilisation de différents adaptateurs et erreurs de serrage.	Veillez obligatoirement vérifier les indications de montage en cas d'utilisation d'adaptateurs.
	Le serrage à l'aide de cônes avec un trou central usé de la jante peut conduire à des différences pouvant atteindre 10 g.	Utiliser une jante ou des matériaux de remise en état ou des adaptateurs spéciaux
	En cas de déséquilibre sur une roue du véhicule, celui-ci peut être dû à un déséquilibre au niveau du tambour ou du disque de frein ou des trous de fixation usés dans la jante ou dans le frein.	Dans un tel cas, il est recommandé de procéder à un réajustement sans pour autant démonter la roue.
VEILLEZ À TOUJOURS UTILISER DES PIÈCES ET ACCESSOIRES D'ORIGINE.		

4.6 Instructions de maintenance et de service



Tous les travaux de maintenance et de service doivent être effectués au moins selon le plan de maintenance

UNITÉ DE TRAITEMENT DE L'AIR COMPRIMÉ (En partie fourni ou nécessaire pour l'activité)

RÉGLAGE DE LA PRESSION DE SERVICE :

- Contrôlez la pression de service affichée sur le manomètre (1). Elle doit correspondre aux spécifications techniques.
- La pression de service peut être réglée à l'aide du régulateur de pression (A).
- Tirez le régulateur de pression vers le haut pour effectuer le réglage.
- Pour augmenter la pression dans la machine, tournez le régulateur dans le sens des aiguilles d'une montre, pour la réduire, tournez-le dans le sens inverse.

Lubrificateur

- Contrôlez le niveau d'huile dans le réservoir d'huile (3).
- Retirez le réservoir d'huile.
- Ajoutez à présent de l'huile pneumatique de viscosité SAE20 dans le réservoir.
- Contrôlez la quantité d'huile injectée par le regard (4).
- Généralement, la vis doit être vissée à fond dans le sens des aiguilles d'une montre puis desserrée d'environ $\frac{1}{4}$ à $\frac{1}{2}$ tour dans le sens inverse.

SÉPARATEUR D'EAU

- Contrôlez le niveau d'eau dans le séparateur (2).
- L'eau est évacuée en ouvrant la soupape (B).

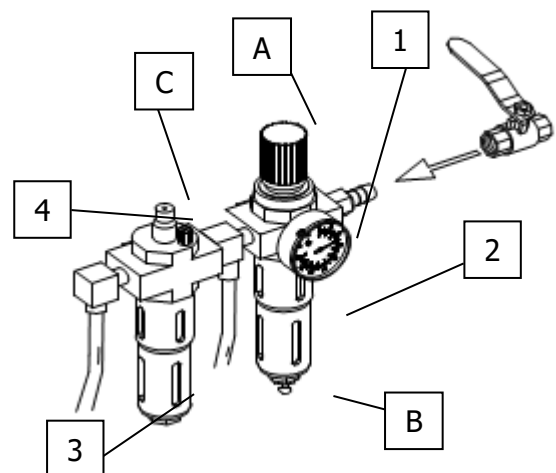

Réglage de la tension de la courroie d'entraînement

1. Retirez le couvercle (table porte-masses) avec précaution.
2. Desserrez les vis de fixation du moteur.
3. Faites coulisser le moteur à l'aide de la vis de serrage tout en veillant à ce que la tension de la courroie soit correcte.
4. Resserrez les vis de fixation du moteur.
5. Effectuez une marche d'essai et veillez à ce que la courroie ne glisse pas sur le côté.
6. Remettez le capot en place.

Remplacer les fusibles

1. Retirez le couvercle (table porte-masses) avec précaution.
2. Retirez le fusible du tableau d'alimentation électrique.
3. Remplacez le fusible par un neuf ayant absolument les mêmes caractéristiques.

Si l'erreur persiste, contactez le service d'assistance.

4.7 Élimination

- Coupez l'alimentation en air et électrique.
- Retirez toutes les substances non métalliques et conservez-les conformément aux prescriptions locales.
- Vidangez l'huile de la machine et conservez-la conformément aux prescriptions locales.
- Recyclez les substances métalliques.



La machine contient certaines substances nuisibles à l'environnement et qui peuvent causer des blessures sur le corps humain si elles ne sont pas correctement traitées.

5.0 EG-/EU-KONFORMITÄTSERKLÄRUNG / EC-/EU-DECLARATION OF CONFORMITY

gemäß Maschinenrichtlinie 2006/42/EG, Anhang II 1A, EMV-Richtlinie 2014/30/EU, Anh. IV
In accordance to Machine Directive 2006/42/EG, Appendix II 1A, EMC Directive 2014/30/EU, App. IV

Seriennummer
Serial number

Firmenbezeichnung und vollständige Anschrift des Herstellers
Business name and full address of the manufacturer

ATH-Heinl GmbH &Co. KG
Gewerbepark 9
DE – 92278 Illschwang

Name und Anschrift des Dokumentations-Bevollmächtigten
Name and address of the Technical Files authorized representative

ATH-Heinl GmbH &Co. KG
Gewerbepark 9
DE – 92278 Illschwang

Hiermit erklären wir, dass die nachfolgend bezeichnete Maschine in der von uns in Verkehr gebrachten Ausführung den einschlägigen, grundlegenden Sicherheits- und Gesundheitsanforderungen der EG-Richtlinie 2006/42/EG sowie den unten aufgeführten Harmonisierungsrechtsvorschriften entspricht.

We herewith declare that the machine described below, as a result have been brought on to the general market comply with the relevant fundamental Safety and Health regulations of the of Directive 2000/60/EC and the harmonized standards listed below.

Beschreibung der Maschine *Descriptions of the machine*

Rad-Wuchtmachine *Wheel balancer*

Typbezeichnung
Model name

ATH W82

Der oben beschriebene Gegenstand der Erklärung erfüllt die folgenden einschlägigen Harmonisierungs-Rechtsvorschriften der Union

The object of the declaration described above meets the following applicable Community harmonisation legislation

2006/42/EC (Maschinen-Richtlinie / Machine-Directive)

Folgende harmonisierten Normen und Vorschriften wurden eingehalten

The following harmonized standards and regulations are applied

EN ISO 12100:2010
EN 60204-1:2006/AC:2010

Prüfinstitut
Institute of Quality

SGS Supervise Gözetme Etüd Kontrol Servisleri A.S.
Baglar Max. Osmanpasa Cad. No. 95
Is Istanbul Plaza, A Girisi
Günesli 34209 Istanbul - TURKEY

Referenznummer der technischen Daten
Reference number for the technical data

TCF-MD-140526-048

Nummer des Zertifikats
Number of the certificate

0263/IN-IST-14
502756/AOO/AKC
(OUCE 141003)

ATH-Heinl GmbH &Co. KG

Gewerbepark 9
DE – 92278 Illschwang
June 2014



Hans Heinl
(Geschäftsführer / General Manager)

DURCH UMBAUTEN UND/ODER VERÄNDERUNGEN AN DER MASCHINE WIRD DIE CE-PRÜFUNG AUSSER KRAFT GESETZT UND EINE HAFTUNG AUSGESCHLOSSEN.
BY MODIFICATION AND / OR CHANGES TO THE MACHINE, THE CE EXAMINATION IS EXCLUDED WITHOUT LIMITATION AND A LIABILITY SHALL BE EXCLUDED.

6.0 ANNEXE

6.1 Schéma pneumatique
Not relevant !

6.2 Schéma électrique
Not relevant !

6.3 Schéma hydraulique
Not relevant !

7.0 CARTE DE GARANTIE

Adresse du revendeur :	Adresse du client :		
Société (numéro client le cas échéant) :	Société (numéro client le cas échéant) :		
Interlocuteur :	Interlocuteur :		
Rue :	Rue :		
CP et lieu :	CP et lieu :		
Tél. et Fax :	Tél. et Fax :		
E-mail :	E-mail :		
Fabricant et modèle :	Numéro de série :	Année de construction :	Numéro de référence :
Description du message :			

Description des pièces de rechange nécessaires :		
Pièce de rechange :	Numéro d'article :	Quantité :

REMARQUES IMPORTANTES :

Les dommages qui résultent d'une utilisation incorrecte, d'un manque de maintenance ou de dommages mécaniques ne sont pas couverts par la garantie. Pour les installations qui n'ont pas été montées par un monteur agréé par ATH, la garantie se limite à la mise à disposition des pièces de rechange nécessaires.

Dommages liés au transport :

Défaut manifeste (dommages visibles liés au transport, mention sur le bon de livraison du transporteur, envoyer immédiatement une copie du bon de livraison et des photos à ATH-Heinl)

Défaut caché (le dommage lié au transport n'est découvert que lors du déballage de la marchandise, envoyer une déclaration de dommage avec des photos dans un délai de 24 heures à ATH-Heinl)

Lieu et date

Signature et cachet

7.1 Étendue de la garantie produit

- Cinq ans pour la structure de l'appareil
- Le bloc d'alimentation, le cylindre hydraulique et les autres pièces d'usure comme les plateaux tournants, plaques de caoutchouc, câbles, chaînes, soupapes, interrupteurs, etc. sont couverts par la garantie pendant une année dans des conditions et une utilisation normales.

La garantie ne couvre pas :

- Les défauts causés par une usure normale, une mauvaise utilisation, les dommages liés au transport, une installation incorrecte, une tension incorrecte ou un manque de maintenance.
- Les dommages résultant d'une négligence ou du non-respect des indications fournies dans ce manuel d'utilisation et/ou des autres instructions complémentaires.
- L'usure normale sur les pièces de rechange qui nécessitent une maintenance pour assurer un fonctionnement sûr.
- Tout composant endommagé lors du transport.
- Les autres composants qui ne sont pas mentionnés expressément mais qui sont considérés comme pièces d'usure habituelles.
- Dommages causés par la pluie, une humidité excessive, des environnements corrosifs ou autres impuretés.
- Imperfections qui n'entravent pas le fonctionnement.

LA GARANTIE NE S'APPLIQUE PAS LORSQUE LA CARTE DE GARANTIE N'A PAS ÉTÉ ENVOYÉE À ATH-HEINL.

Veillez noter que les dommages et dysfonctionnements liés au non-respect des travaux de maintenance et de réglage (conformément au manuel d'utilisation et/ou à l'initiation), à des raccordements électriques incorrects (champ tournant, tension nominale, protection par fusible) ou à une utilisation inappropriée (surcharge, mise en place à l'extérieur, modifications techniques) ne sont pas couverts par la garantie.

8.0 REGISTRE DE CONTRÔLE

	<p>Ce registre de contrôle (procès-verbal compris) est un élément essentiel du manuel d'utilisation ou du produit. À CONSERVER PRÉCIEUSEMENT</p>
---	---

Contrôle

Après le montage, la remise et l'initiation le cas échéant, le produit doit être contrôlé régulièrement conformément aux prescriptions et dispositions légales en vigueur dans le pays d'exploitation par une société ou un organisme qualifié(e) et agréé(e) à cet effet.

En cas de modification ou d'extension du type de produit, un registre de contrôle supplémentaire doit être établi et réceptionné.

Étendue du contrôle



Outre le fonctionnement parfait, la propreté et les instructions de maintenance, il convient en particulier de contrôler les composants liés à la sécurité.

Caractéristiques techniques

- Veuillez les consulter dans le manuel d'utilisation ci-joint.

Plaque signalétique

- Notez toutes les données ci-dessous
- Fabricant et type des matériaux de montage utilisés :

 ATH-Heinl	
Typ Type	Volt
Serien # Serial #	Ph
Baujahr Year of built	Hz
	Amp.
	kW
 	Designed by ATH-Heinl Germany Manufactured in China ATH-Heinl GmbH & Co. KG Gewerbepark 9 D 92278 Illschwang Germany

8.1 Procès-verbal d'installation et de remise

Lieu d'installation :

Société :

Rue :

Lieu :

Pays :

Appareil / Installation :

Fabricant :

Type / modèle :

N° de série :

Année de
construction :

Magasin compétent :

Le produit mentionné ci-dessus a été monté, le fonctionnement et la sécurité ont été contrôlés, puis le produit a été mis en service. La mise en place a été effectuée par :

l'exploitant

un membre du personnel qualifié

L'exploitant confirme avoir installé le produit de manière conforme, avoir lu, compris et respecté toutes les informations contenues dans ce manuel d'utilisation et dans le procès-verbal. Il confirme également avoir conservé ces documents de sorte qu'ils soient accessibles à tout moment par l'utilisateur formé.

L'exploitant confirme qu'après le montage et la mise en service par une personne formée par le fabricant ou un revendeur agréé (personnel qualifié), une formation au fonctionnement, à l'utilisation, aux instructions de sécurité, maintenance et entretien de la machine a eu lieu ; il confirme avoir reçu les documents, informations et instructions concernant la machine et que le produit fonctionne parfaitement.

REMARQUE IMPORTANTE :

DANS LE CAS OÙ CES POINTS NE SONT PAS REMPLIS, AUCUNE RÉCLAMATION EN GARANTIE N'EST ACCEPTÉE :

La garantie ne s'applique que lorsque le montage, la remise et éventuellement la formation à la machine ainsi que la maintenance annuelle par une personne qualifiée agréée par le fabricant ont été respectés et que la preuve en est apportée. L'intervalle entre 2 maintenances ne doit pas dépasser 12 mois. En cas d'utilisation hors standard ou par roulement d'équipes ou saisonnière, il convient de prévoir une vérification et une maintenance tous les six mois.

Les réclamations en garantie ne sont acceptées que lorsque tous les points dans le procès-verbal et dans le manuel d'utilisation sont remplis et que la réclamation est faite immédiatement après la constatation et que ce **procès-verbal en rapport avec le procès-verbal de maintenance et éventuellement avec le procès-verbal de service a été envoyé au fabricant.**

Les autres informations spécifiques relatives à la garantie, comme l'étendue, les exigences et prescriptions sont décrites dans le manuel d'utilisation et doivent être respectées.

Les dommages et réclamations qui résultent d'une manipulation incorrecte, d'un défaut de maintenance et d'entretien, de l'utilisation de moyens de montage, d'exploitation, de maintenance et de nettoyage inappropriés ou non prescrits, de dommages mécaniques, d'une intervention dans l'appareil sans consultation préalable ou par du personnel qualifié non autorisé ne sont pas couverts par la garantie. Pour les installations qui ont été montées par un personnel qualifié autorisé, la garantie se limite après accord avec le fabricant à la mise à disposition des pièces de rechange nécessaires au maximum.

Nom et cachet commercial du personnel qualifié
éventuellement numéro et nom VKH

Date et signature de la personne qualifiée

Nom et cachet commercial de l'exploitant

Date et signature de l'exploitant

8.2 Plan de contrôle

Plaque signalétique				
Manuel d'utilisation abrégé				
Manuel d'utilisation				
Signalisation de sécurité				
Signalisation pour utilisation				
Autre signalisation				
Construction (déformation, fissures)				
Cheville de fixation et stabilité				
État du sol en béton (fissures)				
État / État général				
État / Propreté				
État / Entretien et scellement				
État / Fluides				
État / Lubrification				
État / Bloc				
État / Entraînement				
État / Moteur				
État / Transmission				
État / Cylindre				
État / Soupape				
État / Commande électrique				
État / Palpeurs électriques				
État / Interrupteur électrique				
État / Conduites électriques				
État / Conduites hydrauliques				
État / Raccord à vis hydraulique				
État / Conduites pneumatiques				
État / Raccord à vis pneumatique				
État / Étanchéité				
État / Boulons et paliers				
État / Pièces d'usure				
État / Recouvrements				
État / Fonctions sous charge				
État / Pièces de sécurité				
État / Dispositif de sécurité électrique				
État / Dispositif de sécurité hydraulique				
État / Dispositif de sécurité pneumatique				
État / Dispositif de sécurité mécanique				
État / Fonctions sous charge				
Plaquette de contrôle délivrée				

8.3 Contrôle visuel (personne qualifiée autorisée)

Résultat du contrôle d'un contrôle/contrôle ultérieur*) ordinaire / extraordinaire

L'appareil a fait l'objet d'un contrôle du fonctionnement.

Ce contrôle a permis de constater aucun défaut / les défauts suivants *) :

Étendue du contrôle : Contrôle du fonctionnement et visuel selon les prescriptions

Contrôle partiel encore à réaliser :

Il n'y a aucune objection pour une mise en service, aucun *) contrôle ultérieur n'est nécessaire.

(Lieu, date)

(Signature de la personne qualifiée)

Confirmation de la réception :

(Nom de la personne qualifiée)

(Qualification professionnelle)

(Adresse postale)

(Employé(e) chez)

Exploitant (cachet commercial, date, signature)

Défauts pris en compte **) _____

Défauts corrigés **) _____

*) Veuillez rayer les mentions inutiles

**) Confirmation de l'exploitant ou de son représentant avec date et signature

Contrôle visuel (personne qualifiée autorisée)

Résultat du contrôle d'un contrôle/contrôle ultérieur*) ordinaire / extraordinaire

L'appareil a fait l'objet d'un contrôle du fonctionnement.

Ce contrôle a permis de constater aucun défaut / les défauts suivants *) :

Étendue du contrôle : Contrôle du fonctionnement et visuel selon les prescriptions

Contrôle partiel encore à réaliser :

Il n'y a aucune objection pour une mise en service, aucun *) contrôle ultérieur n'est nécessaire.

(Lieu, date) _____ (Signature de la personne qualifiée) _____

Confirmation de la réception :

(Nom de la personne qualifiée)

(Qualification professionnelle)

(Adresse postale)

(Employé(e) chez)

Exploitant (cachet commercial, date, signature)

Défauts pris en compte **) _____

Défauts corrigés **) _____

*) Veuillez rayer les mentions inutiles

**) Confirmation de l'exploitant ou de son représentant avec date et signature

Contrôle visuel (personne qualifiée autorisée)

Résultat du contrôle d'un contrôle/contrôle ultérieur*) ordinaire / extraordinaire

L'appareil a fait l'objet d'un contrôle du fonctionnement.

Ce contrôle a permis de constater aucun défaut / les défauts suivants *) :

Étendue du contrôle : Contrôle du fonctionnement et visuel selon les prescriptions

Contrôle partiel encore à réaliser :

Il n'y a aucune objection pour une mise en service, aucun *) contrôle ultérieur n'est nécessaire.

(Lieu, date) _____ (Signature de la personne qualifiée) _____

Confirmation de la réception :

(Nom de la personne qualifiée)

(Qualification professionnelle)

(Adresse postale)

(Employé(e) chez)

Exploitant (cachet commercial, date, signature)

Défauts pris en compte **) _____

Défauts corrigés **) _____

*) Veuillez rayer les mentions inutiles

**) Confirmation de l'exploitant ou de son représentant avec date et signature

Contrôle visuel (personne qualifiée autorisée)

Résultat du contrôle d'un contrôle/contrôle ultérieur*) ordinaire / extraordinaire

L'appareil a fait l'objet d'un contrôle du fonctionnement.

Ce contrôle a permis de constater aucun défaut / les défauts suivants *) :

Étendue du contrôle : Contrôle du fonctionnement et visuel selon les prescriptions

Contrôle partiel encore à réaliser :

Il n'y a aucune objection pour une mise en service, aucun *) contrôle ultérieur n'est nécessaire.

(Lieu, date) _____ (Signature de la personne qualifiée) _____

Confirmation de la réception :

(Nom de la personne qualifiée)

(Qualification professionnelle)

(Adresse postale)

(Employé(e) chez)

Exploitant (cachet commercial, date, signature)

Défauts pris en compte **) _____

Défauts corrigés **) _____

*) Veuillez rayer les mentions inutiles

**) Confirmation de l'exploitant ou de son représentant avec date et signature



www.ath-heinl.de

ATH-Heinl GmbH & Co. KG

Gewerbepark 9
D-92278 Illschwang
Germany

Tel.: +49 (0)9666 18801 00

Fax: +49 (0)9666 18801 01

info@ath-heinl.de

www.ath-heinl.de

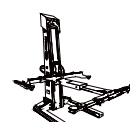
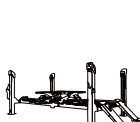
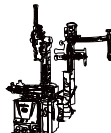
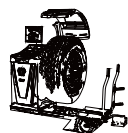



Návod k Obsluze



ATH-W

W82

sériové číslo: 804124170972



ATH-Heinl GmbH & Co. KG | Gewerbepark 9
D-92278 Illschwang | Germany | www.ath-heinl.de

Stand: Oktober 2021. Fehler und Irrtümer vorbehalten. Verkauf nur über ATH-Vertriebspartner.



Obsah

1.0	ÚVOD	- 3 -
1.1	Obecné informace	- 3 -
1.2	Popis	- 4 -
1.3	Obsluha	- 7 -
1.4	Technické údaje	- 18 -
1.5	Rozměrový výkres	- 19 -
2.0	INSTALACE	- 20 -
2.1	Přeprava a podmínky uskladnění	- 20 -
2.2	Vybalení stroje	- 21 -
2.3	Rozsah dodávky	- 22 -
2.4	Umístění	- 24 -
2.5	Upevnění	- 25 -
2.6	Elektrické připojení	- 26 -
2.7	Pneumatické připojení	- 26 -
2.8	Montáž	- 26 -
2.9	Závěrečné práce	- 41 -
3.0	PROVOZ	- 42 -
3.1	Provozní pokyn	- 42 -
3.2	Zásadní upozornění	- 43 -
4.0	ÚDRŽBA	- 44 -
4.1	Spotřební materiál pro montáž, údržbu a péči	- 44 -
4.2	Bezpečnostní upozornění pro olej	- 45 -
4.3	Upozornění	- 46 -
4.4	Harmonogram údržby, resp. harmonogram ošetření	- 46 -
4.5	Hledání závad / Indikace závady a náprava	- 47 -
4.6	Návody k údržbě a servisních prací	- 49 -
4.7	Likvidace	- 50 -
5.0	EG-/EU-KONFORMITÄTSEKTLÄRUNG / EC-/EU-DECLARATION OF CONFORMITY	- 51 -
6.0	PŘÍLOHA	- 52 -
6.1	Schéma pneumatického zapojení	- 52 -
6.2	Schéma elektrického zapojení	- 52 -
6.3	Schéma hydraulického zapojení	- 52 -
7.0	ZÁRUČNÍ KARTA	- 53 -
7.1	Rozsah záruky na výrobek	- 54 -
8.0	KONTROLNÍ DENÍK	- 55 -
8.1	Protokol o umístění a předání	- 56 -
8.2	Harmonogram kontrol	- 57 -
8.3	Vizuální kontrola (povolanou odborně znalou osobou)	- 58 -
9.0	POZNÁMKY	- 62 -

1.0 ÚVOD

1.1 Obecné informace



TENTO NÁVOD PŘEDSTAVUJE NEODDĚLITELNOU SOUČÁST STROJE. UŽIVATEL SI JEJ MUSÍ PŘEČÍST A POROZUMĚT OBSAHU. ZA ŠKODY VZNIKLÉ NEDODRŽENÍM TOHOTO NÁVODU NEBO PLATNÝCH BEZPEČNOSTNÍCH PŘEDPISŮ NERUČÍME.



POZOR: Řiďte se pokyny, abyste předešli úrazům a poškozením.



TIP: Návod poskytuje bližší informace o fungování a tipy, jak přístroj můžete používat efektivně.

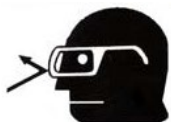

U všech prací na popsaném zařízení se musí nosit vhodný ochranný oděv.

1.2 Popis



1. hlavní spínač s funkcí nouzového vypnutí pro zapnutí a vypnutí vyvažovacího stroje
2. uchycení kuželu
3. úložisko závaží
4. obloukový chránič kola
5. měřicí trn
6. vyvažovací hřídel
7. displej
8. ovládací prvek
9. pedál k upnutí / sejmutí ráfku
10. kalibr šířky (volitelné vybavení)

Ukazatel naměřených hodnot na displeji:

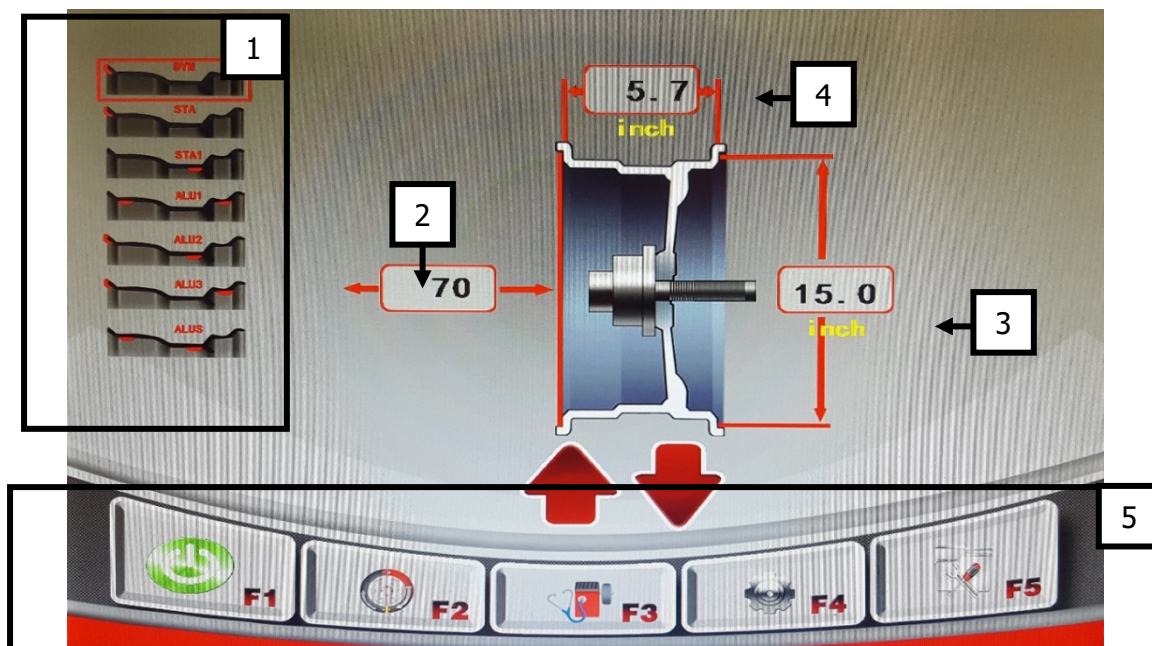

1) výběr vyvažovacích programů	2) vzdálenost stroje od prvního bodu se závažím
3) průměr disku	4) šířka ráfku
5) hlavní menu	F1) start
F2) optimalizační program	F3) diagnostika
F4) nastavení	F5) kalibrační program

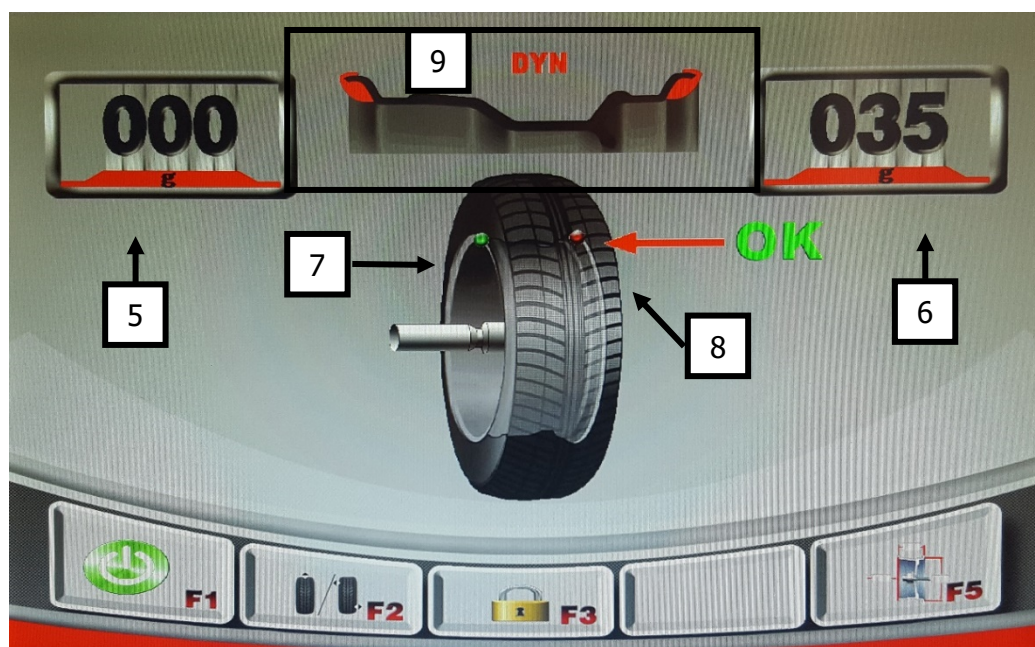

5) ukazatel nevyváženosti VNITŘNÍ	6) ukazatel nevyváženosti VNĚJŠÍ
7) ukazatel polohy nevyváženosti VNITŘNÍ	8) ukazatel polohy nevyváženosti VNĚJŠÍ
9) ukazatel pozice závaží	

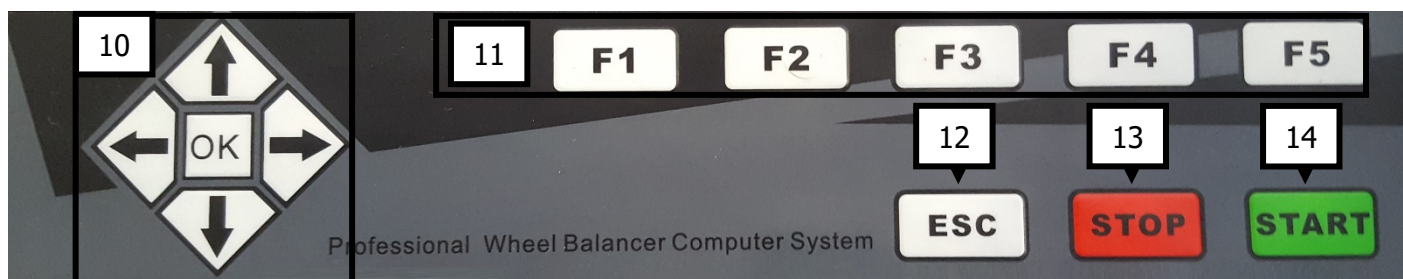

10) směrová tlačítka nahoru-dolů-vpravo-vlevo tlačítko [OK]	11) funkční tlačítka
12) tlačítko [ESC] pro zrušení	13) tlačítko [STOP] pro ukončení
14) tlačítko [START] pro zahájení	



Tlačítka stlačte pouze prsty. Nikdy nepoužívejte špičaté předměty.

1.3 Obsluha

1.3.1. Automatický test

Po zapnutí provede přístroj automatický test a potom přejde automaticky do režimu „dynamický“

1.3.2 Montáž kola

Zvolte vhodný kužel, abyste kolo vystředili na vyvažovací přírubě.
Jak je vidět na obrázku dole, existují 2 jednoduché možnosti upnutí kola.

a. První možnost, jak upnout kolo, je zobrazena vedle.
Při ní se ráfek pomocí kuželu upne na vyvažovací hřídel zvenčí.

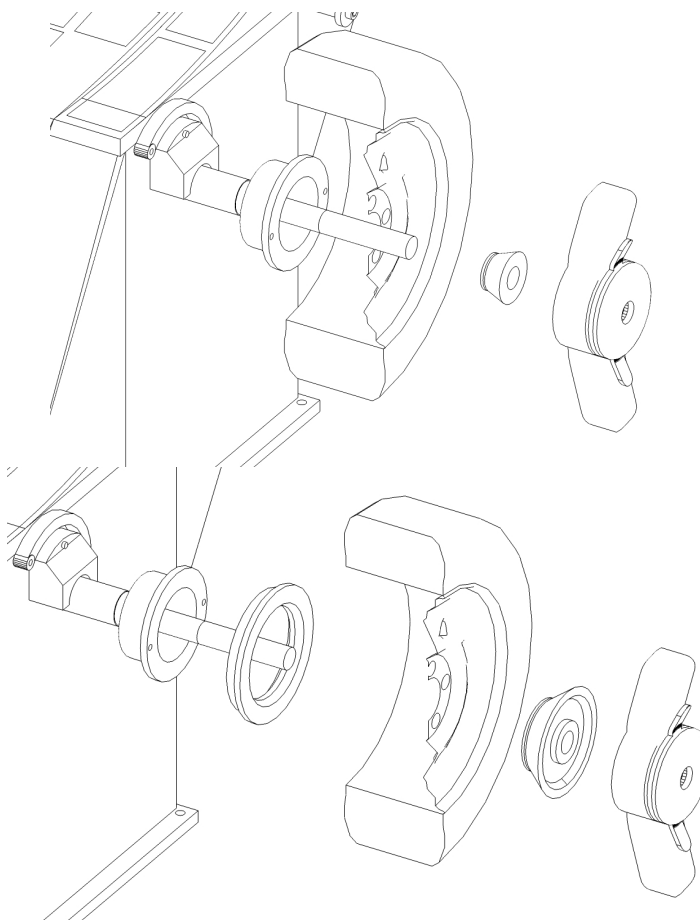

Při použití většího kuželu je nutné navíc použít násadu pro upínací zvon.



Tato možnost zvyšuje nebezpečí chyb při upínání a je proto doporučována jenom pro ocelové ráfky.

b. U druhé možnosti se na vyvažovací hřídel nejprve umístí upínací pružiny a poté vhodný kužel. Ráfek na vyvažovací hřídel lze upnout pomocí stlačovacího poklopu.

1.3.3 Volba typu nevyváženosti

Výběr lze provést přímo v hlavním menu:

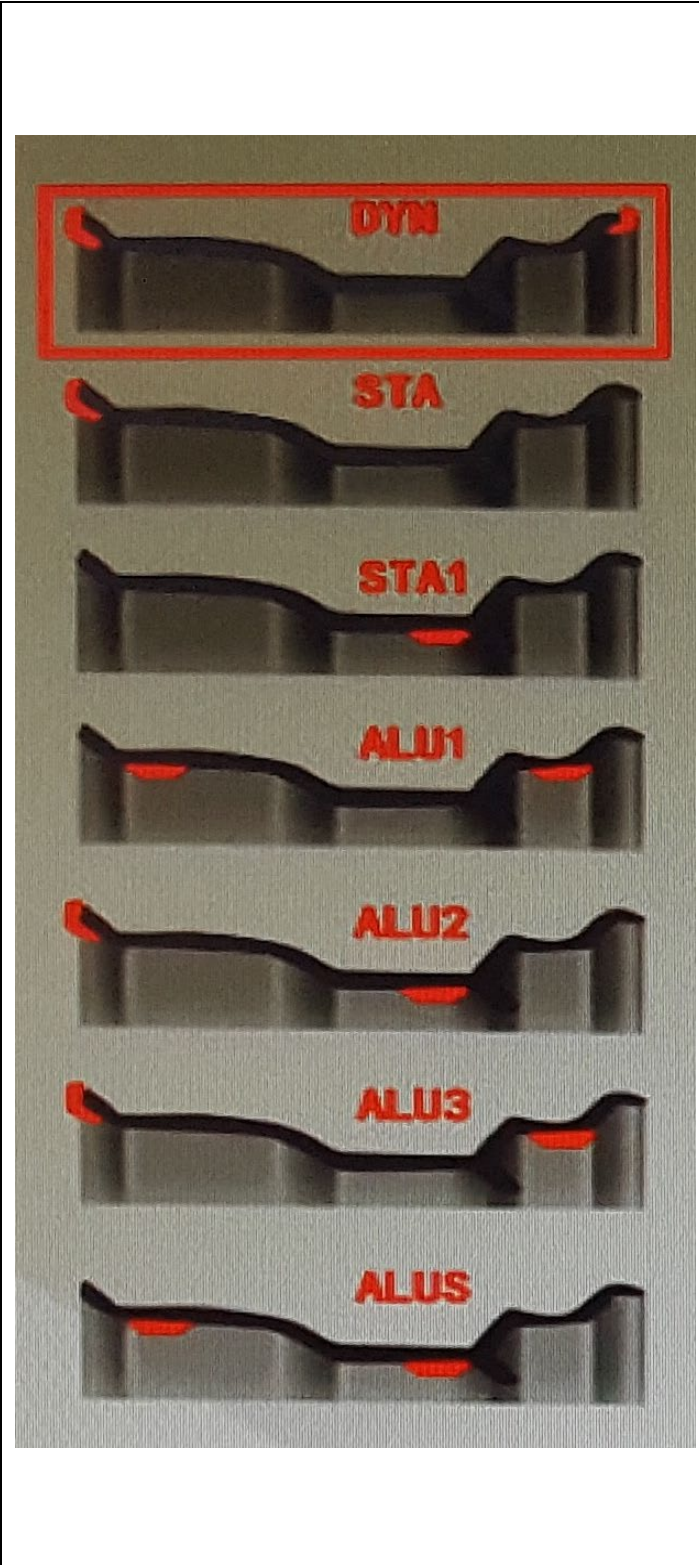
	<p>DYN Dynamický režim (standard): Tato funkce zjišťuje výškové a boční házení hliníkového, resp. ocelového ráfku. Vyvažovací závaží se umísťují na vnější a vnitřní straně upnutého kola.</p> <p>STA Statický režim: Tato funkce zjišťuje výškové házení ocelového ráfku. Vyvažovací závaží se umísťují ve vnitřní pozici ráfku.</p> <p>STA1 Statický režim: Tato funkce zjišťuje výškové házení ocelového ráfku. Vyvažovací závaží se umísťují v středové pozici ráfku.</p> <p>ALU -1- Tyto funkce zjišťují výškové a boční házení hliníkového ráfku. Vyvažovací závaží se umísťují na předem definovaných bodech.</p> <p>ALU -2- Tyto funkce zjišťují výškové a boční házení hliníkového ráfku. Vyvažovací závaží se umísťují na předem definovaných bodech.</p> <p>ALU -3- Tyto funkce zjišťují výškové a boční házení hliníkového ráfku. Vyvažovací závaží se umísťují na předem definovaných bodech.</p> <p>ALUS Tyto funkce zjišťují výškové a boční házení hliníkového ráfku. Vyvažovací závaží se umísťují na uživatelem předem definovaných bodech.</p>
---	--



K vyvážení hliníkových ráfků doporučujeme volbu režimu ALU S. Tento režim zohledňuje nejenom přesný průřez vašeho ráfku, nýbrž vám také pomůže nalézt přesnou polohu nalepovacího závaží.

V režimu ALU 1 je třeba při umísťování nalepovacích závaží dodržet následující rozměry:

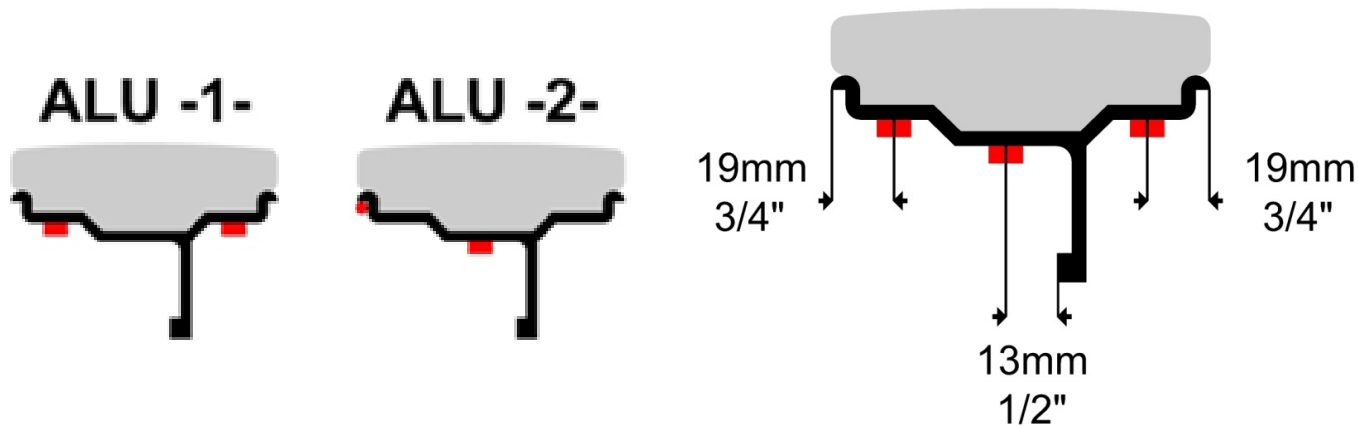



1.3.4 Zadávání velikosti plášťů

a) Zásadní upozornění:

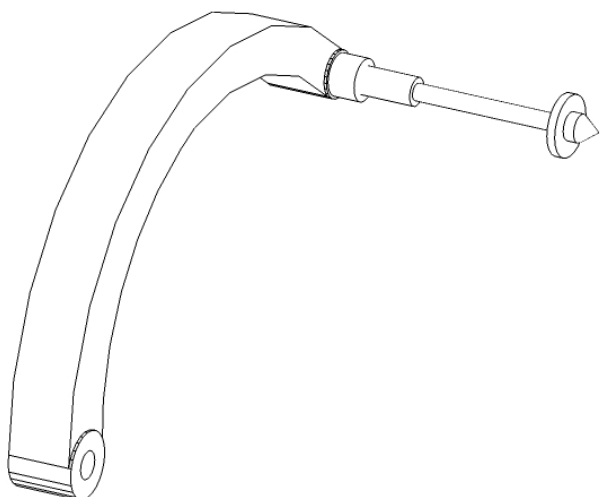
V režimu pro motocykly se musí použít volitelný měřicí hrot (+100 mm).

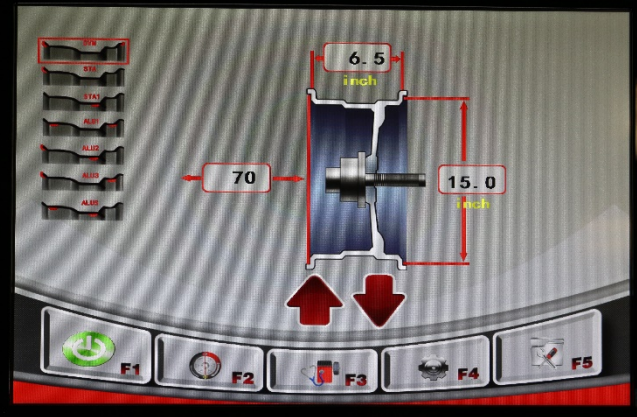

b) Údaje o kole a zadávané údaje k výpočtu nevyváženosti:

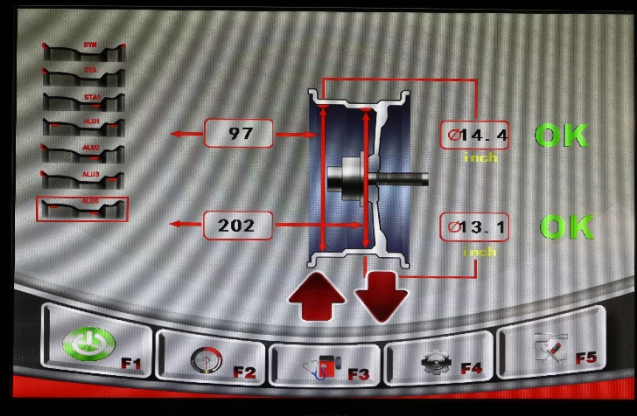
<p>V režimech DYN, STA a ALU1 je třeba evidovat tyto údaje: [A] vzdálenost kola od stroje [B] šířka ráfku [D] průměr ráfku</p>	
<p>Zadání se provádí formou umístění kalibru na ráfku. Stroj přitom automaticky převezme údaje [A] a [D].</p>	
<p>Teď lze pomocí druhého měřicího trnu stanovit šířku ráfku, tedy hodnotu [B].</p>	
<p>V režimech ALU2 a ALUS je třeba evidovat tyto údaje: [A] vzdálenost kola od stroje [B] vzdálenost mezi strojem a nalepovacím bodem [D] průměr ráfku [dE] průměr ráfku na lepicím bodu</p>	

Během procesu měření musíte kalibrem najet nejprve na první bod, po krátké době čekání pak jed'te na druhý bod.
Stroj přitom automaticky převezme údaje [A]; [B]; [D] a [De].

POZOR:
Chcete-li vyvažovat v režimu ALUS, nemusí být předtím zvolen tento program.
Chcete-li vyvažovat v režimu ALU2, musí být předtím zvolen tento program.

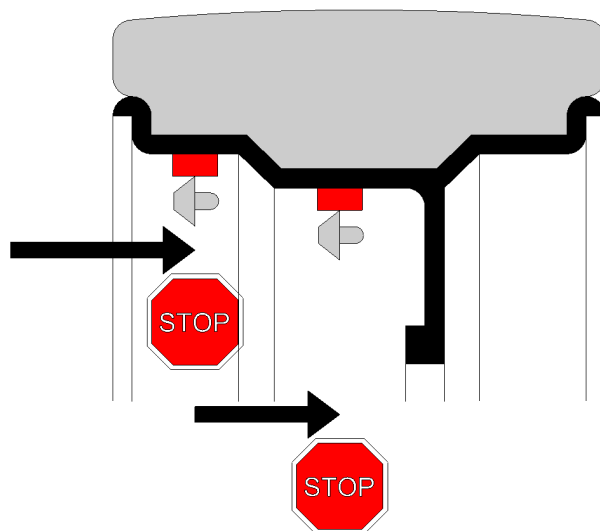

c) Spuštění procesu vyvažování

Proces vyvažování nstartujte tlačítkem F1 nebo uzavřením obloukového chrániče kola

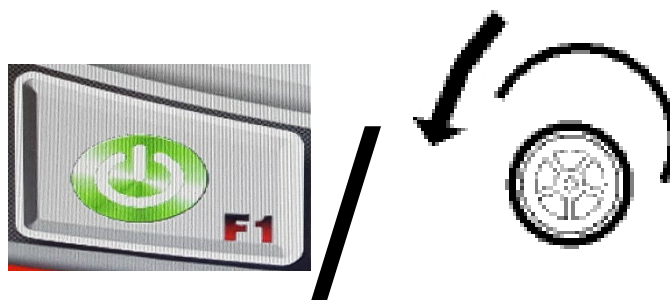

Otáčejte teď kolem tak dlouho, dokud se závaží nenachází v pozici 12 hodin. Přitom se aktivuje automatická brzda.
Pomocí tlačítka F3 ji můžete kdykoli deaktivovat.

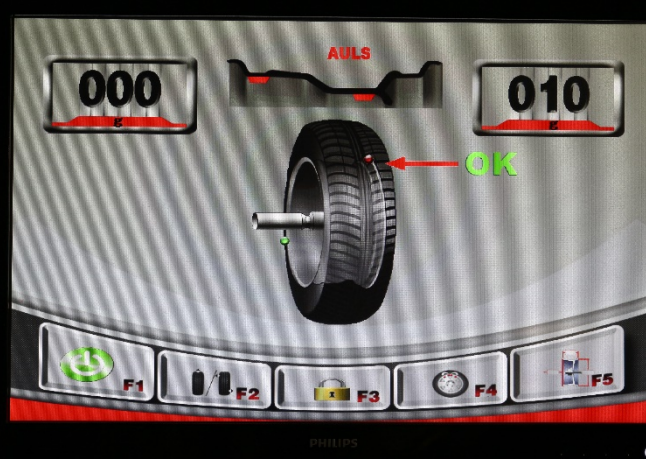

Teď musíte na kolo umístit závaží.
Stroj vám přitom nabídne následující pomůcky pro přesné umístění:

Program	vnitřní závaží	vnější závaží
DYN	pozice 12 hodin (laser)	pozice 12 hodin
STA	pozice 12 hodin (laser)	
ALU1	pozice 12 hodin (laser)	pozice 12 hodin
ALU2	pozice 12 hodin (laser)	uchycení závaží na měřicím rameni
ALUS	uchycení závaží na měřicím rameni	uchycení závaží na měřicím rameni

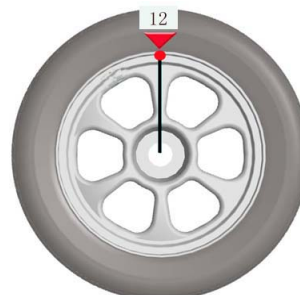

d) Funkce HID

Pomocí funkce HID lze vnější vyvažovací závaží umístit skrytě za paprsky.
Tato funkce je k dispozici v režimech ALU2 a ALUS.

Po procesu vyvažování můžete program HID spustit stisknutím tlačítek F4



Otáčejte poté kolem tak dlouho, dokud se závaží nenachází v pozici 12 hodin.
Tuto pozici nyní potvrďte tlačítkem F2.

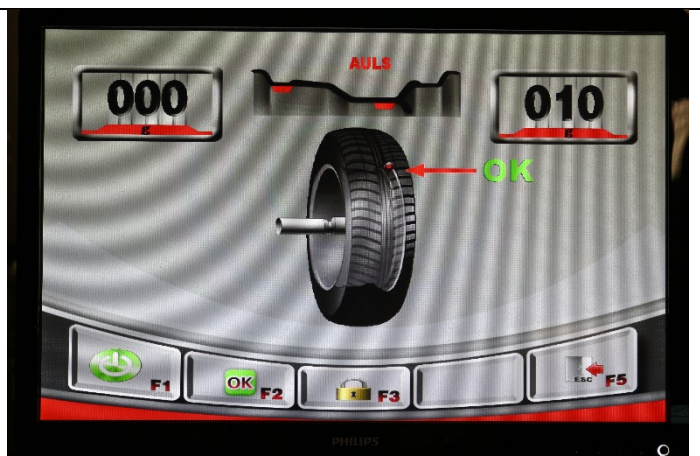



Poté se na ukazateli P1: zobrazí 12h.
Otáčejte teď kolem tak dlouho, dokud se levý paprsek nenachází v pozici 12 hodin.
Tuto pozici nyní potvrďte tlačítkem F2

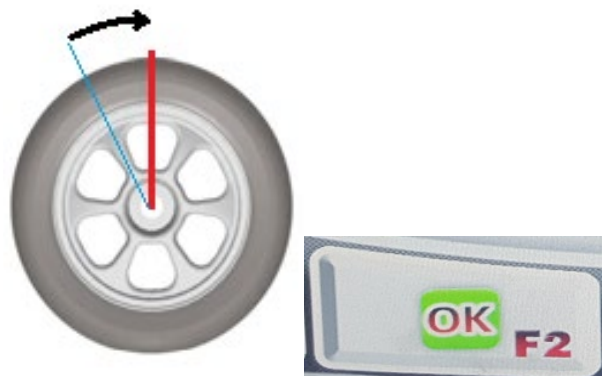

Poté se na ukazateli P2: zobrazí 12h.
Otáčejte teď kolem tak dlouho, dokud se pravý paprsek nenachází v pozici 12 hodin.
Tuto pozici nyní potvrďte tlačítkem F2

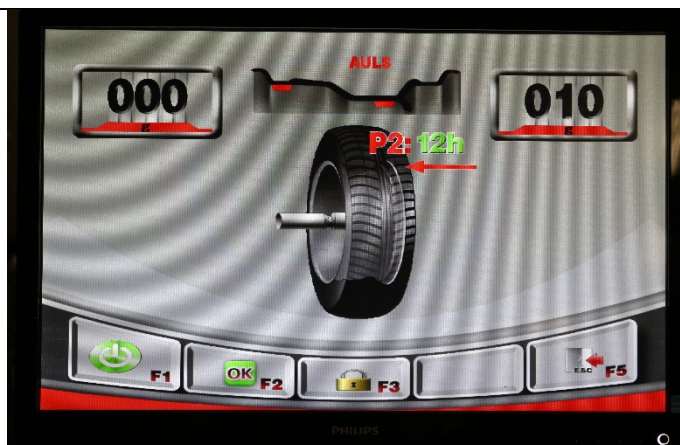

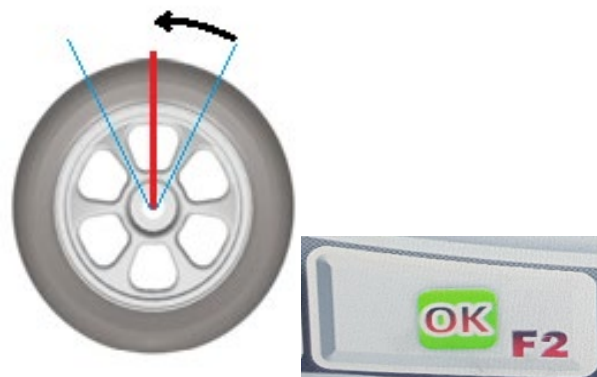

Poté se na ukazateli NEVYVÁŽENOST VNITŘNÍ zobrazí dosavadní hodnota.
Na ukazateli NEVYVÁŽENOST VNĚJŠÍ je závaží skryto do té doby, než se obě pozice nachází v poloze 12hod.

Závaží teď umístěte na kalibr a pomocí kalibru jej umístěte na ráfek.

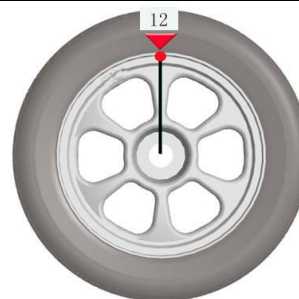

e) Optimalizace

Pomocí funkce OPT lze minimalizovat statickou nevyváženost kola. Přitom se vyrovná nevyváženost ráfku s nevyvážeností pláště.

<p>Po vyvažovacím chodu lze statickou nevyváženost zkontrolovat stisknutím tlačítka F2. Jestliže je nevyváženost více než 30 g, doporučuje se provést optimalizaci.</p>	
<p>Za tímto účelem opusťte stránku s výsledky stisknutím tlačítka F5. Následně můžete na hlavní obrazovce tlačítkem F2 vyvolat optimalizační program.</p>	 

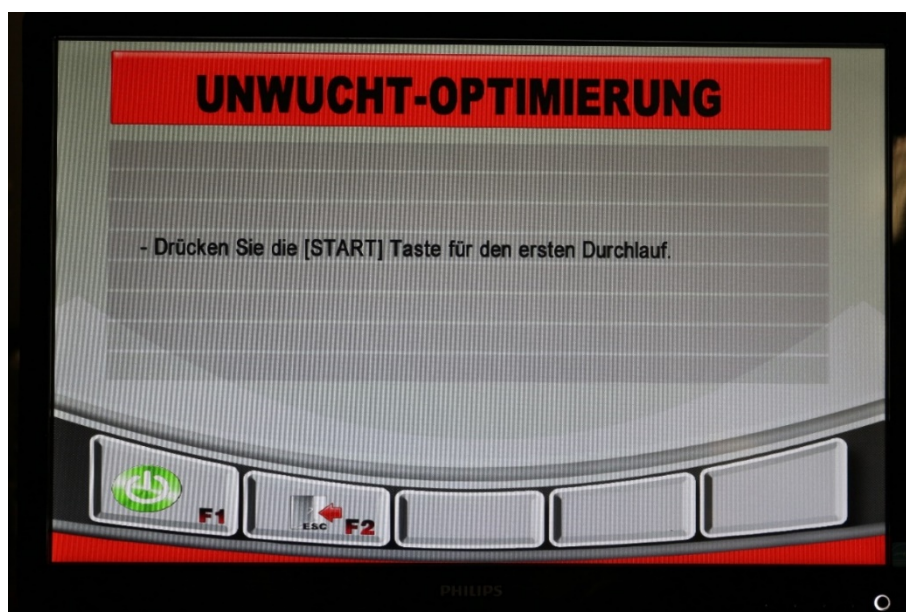

Optimalizace nevyváženosti

Stiskněte tlačítko [START], abyste spustili první průběh

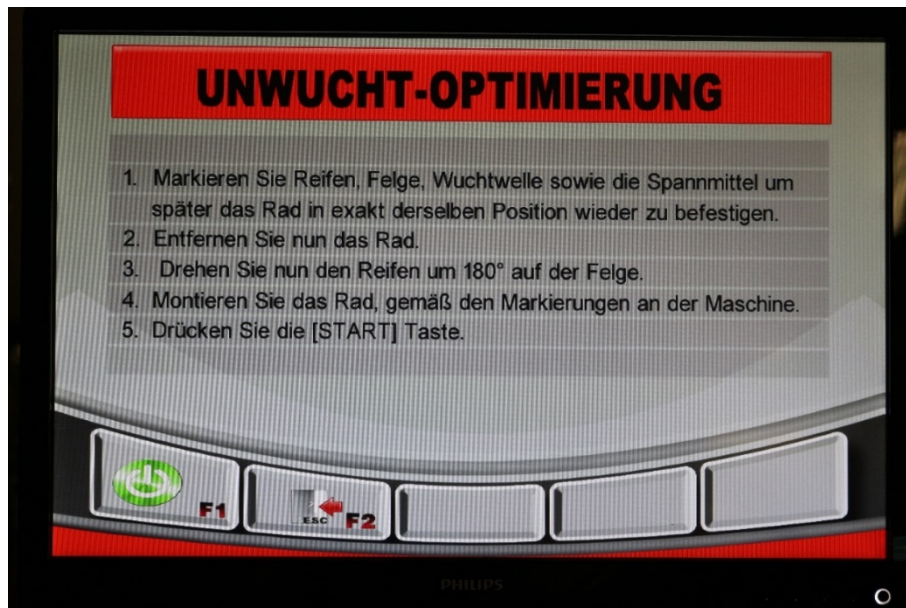

Optimalizace nevyváženosti

1. Označte si plášť, ráfek, vyvažovací hřídel i upínací prostředek, abyste později mohli připevnit kolo opět v přesně identické poloze.
2. Nyní kolo odstraňte.
3. Otočte teď plášť na ráfku o 180°.
4. Dle značek na stroji kolo namontujte.
5. Stiskněte tlačítko [START].



Optimalizace nevyváženosti

Aktuální statická nevyváženost	100 g
Možná optimalizace	00%

Na stránce s výsledky zobrazí stroj maximální možnou optimalizaci.

Ted' označte zobrazené body na ráfku i na plášti.

Nyní můžete obě značky pomocí vhodného montážního stroje namontovat na jednu linii.

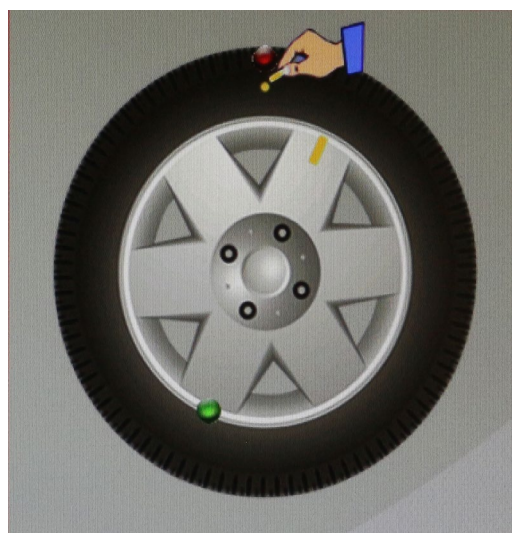
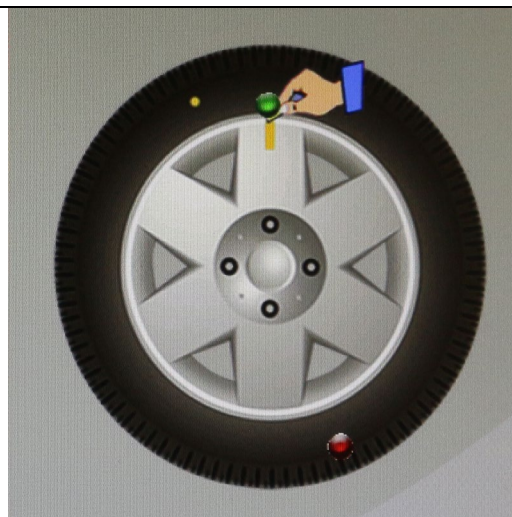

Následně proces vyvažování opět nastartujte tlačítkem START nebo uzavřením obloukového chrániče kola.



1.4 Technické údaje

maximální hmotnost kola	<65 kg
průměr ráfku	12–24 palců
šířka ráfku	1,5–20 palců
maximální průměr kola	800 mm
přesnost nevyváženosti	+/- 1 g / 0,1 unce
přesnost měření	>99 %
trvání cyklu	7–12 s
motor	0,25 kW
elektrický systém	1/220 V / 50 Hz
přívod stlačeného vzduchu	Min. 8 bar
spotřeba proudu	<15 W v úsporném režimu
vyvažovací otáčky	180 ot/min
stupeň krytí	IP 54
hladina akustického tlaku v provozu	<70 dB(A)
průměr hřídele	40 mm
vyvažovací programy	režim „dynamický“ (standard) režim „statický“ standardní režim „ALU-1“, „ALU-2“ režim „ALU-S“
dodatečné funkce	OPT (optimalizační) režim režim HID (umístění za paprsky) nastavení měrných jednotek jako g/unce, mm/palce
ukotvení v podlaze	kolíkové kotvy: M8 x 100
počet kotev	3 kusy
rozměry stroje (d x š x v)	cca 1 330 × 800 × 1 700 mm
hmotnost netto / brutto	190 / 219 kg

1.5 Rozměrový výkres



2.0 INSTALACE

Stroj musí v souladu s návodem instalovat autorizovaný personál.



**Tento návod k obsluze (včetně protokolu) tvoří důležitou součást stroje, resp. výrobku.
!!!PEČLIVĚ SI JEJ USCHOVEJTE!!!**

Po dokončení montáže, přejímce, popř. zaučení a poté pravidelně podle předpisů a zákonných ustanovení platných v zemi provozovatele musí výrobek zkontrolovat vhodná a k tomu autorizovaná společnost nebo organizace.

2.1 Přeprava a podmínky uskladnění

K přepravě a usazení stroje používejte vždy vhodné uvazovací a zvedací prostředky, resp. zdvižné vozíky a dávejte přitom pozor na těžiště stroje.

Stroj by měl být přepravován výhradně v originálním obalu.

Údaje:	
Šířka	850 mm
Délka	750 mm
Výška	1.160 mm
Teplota skladování	-10 až +50 °C

2.2 Vybalení stroje

	<p>Sejměte horní kryt obalu a přesvědčte se, že během přepravy nedošlo k žádnému poškození.</p> <p>Odstraňte jisticí čepy, abyste mohli stroj vyjmout z palety / stojanu. K zvednutí stroje z palety / stojanu používejte vhodná zdvihadla (příp. s uvazovacím lanem).</p> <p>Obalový materiál stroje pečlivě uskladněte. Obalový materiál uskladněte mimo dosah dětí, neboť představuje zdroj nebezpečí.</p>
---	---

Na vedlejším obrázku najdete aktuální obsah balení.



Balík s příslušenství se také nachází VE vyvažovacím stroji.
K tomu stroj lehce naklopte a balík odstraňte.

Jestliže něco v rozsahu dodávky chybí (viz balicí list), kontaktujte náš odbyt.



2.3 Rozsah dodávky

<p>Dva páry klíčů pro boční kryt</p>	
<p>Obloukový chránič kola Skládá se z plastového oblouku a rámu s madlem</p>	
<p>LED monitor s držákem</p>	

Kalibr pro ráfky

Průměr rozsahu měření: 10–23 palců

Šířka rozsahu měření: 3–14 palců

Rozměry balení: 455 x 430 x 50 mm



Mechanismus obloukového chrániče

Upevňovací šroub pro obloukový chránič

Upevnění

Rozměry balení: 350 x 230 x 160 mm

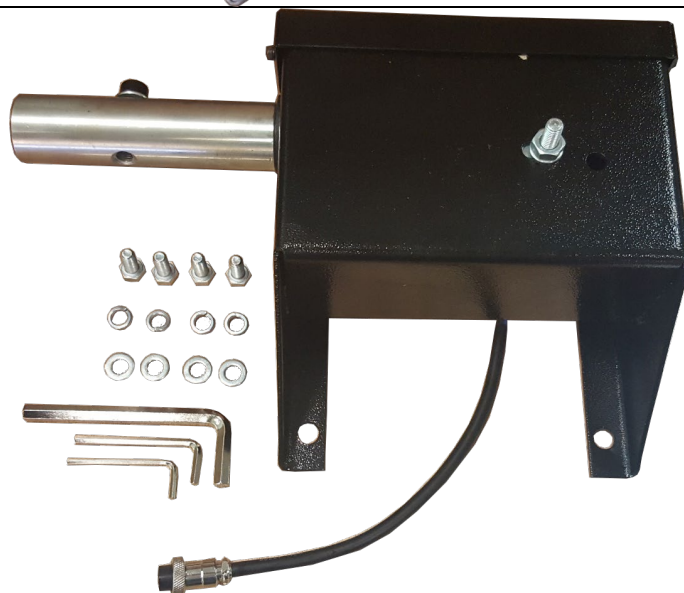

Box příslušenství

Rozměry balení: 385 x 240 x 280 mm

Prostředek k odstranění nalepovacích závaží

Váha úderu 5 g

Váha úderu 10 g

Váha úderu 35 g

Váha úderu 50 g

Váha úderu 100 g

Hmotnost kleště

Šestihranný klíč

Upínací poklop

Pryžová manžeta upínacího poklopu

Upevňovací kotva



Vyvažovací hřídel s vestavěnou tažnou pružinou
 Upevňovací šroub pro vyvažovací hřídel
 upínací prostředky
 Kužel 45–75 mm
 Kužel 70–90 mm
 Kužel 88–110 mm
 Kužel 105–130 mm
 Rozpěrný kroužek pro kužel 105–130 mm



2.4 Umístění

Stroj byste měli postavit mimo dosah hořlavých a výbušných materiálů, slunečního záření a intenzivního světla. Stroj musíte také instalovat na dobře větraném místě.

Stroj musíte instalovat na dostatečně pevném podkladu, popř. se řiďte minimálními požadavky v údajích v Plánu základů.

Při volbě místa instalace je třeba zohlednit vedle vlastností podlahy také směrnice a upozornění předpisů úrazové prevence a vyhlášky o pracovních provozech.

Při montáži v poschodí musíte zkontrolovat dostatečnou nosnost podlaží. Obecně se v případě montáže v poschodí doporučuje vše konzultovat s odborným znalcem z oblasti stavebnictví, který situaci posoudí.

Stroj se smí smontovat a používat jenom uvnitř uzavřených prostor. Stroj nedisponuje příslušným ochranným vybavením (např. IP ochrana, pozinkované provedení atd.).

Teplota	4-40 °C
Nadmořská výše	< 1500 m
Vlhkost vzduchu	50% při 40°C – 90% při 20 °C

Výkres

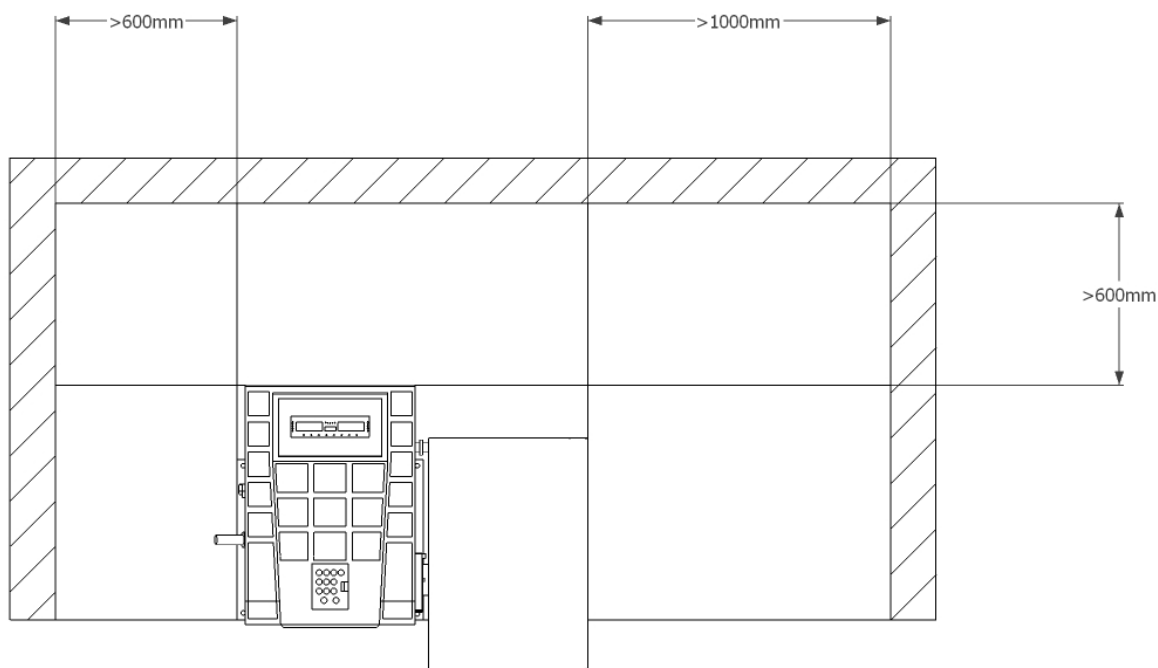

2.5 Upevnění



Zde je potřebné se řídit obecnými i místními ustanoveními. Proto by měli tyto kroky provádět jenom příslušně vyškolení odborníci.

Stroj musíte instalovat a upevnit na dostatečně pevném podkladu, popř. se řiďte minimálními požadavky v údajích v Plánu základů.

Stroj se musí upevnit v předem určených bodech pomocí vhodných, resp. k tomu určených upevňovacích materiálů.

Při volbě místa instalace je třeba zohlednit vedle vlastností podlahy také směrnice a upozornění předpisů úrazové prevence a vyhlášky o pracovních provozech.

Při montáži v poschodí musíte zkontrolovat dostatečnou nosnost podlaží. Obecně se v případě montáže v poschodí doporučuje vše konzultovat s odborným znalcem z oblasti stavebnictví, který situaci posoudí.

2.6 Elektrické připojení



Zde je potřebné se řídit obecnými i místními ustanoveními. Proto by měli tento krok provádět jenom příslušně vyškolení odborníci.
Zohledněte přitom nezbytný přívod (viz Technické údaje).

Přípojka se provede jako 230 V zástrčka s ochranným kontaktem, resp. 5fázová 16 A CEE zástrčka (zčásti se dodává s výrobkem).

Odchyšky napětí by měly činit maximálně 0,9- až 1,1-násobek rozsahu jmenovitého napětí a odchyšky frekvence 0,99- až 1,01-násobek frekvenčního rozsahu.

Pro zajištění tohoto stavu musíte učinit nezbytná ochranná opatření.

Na závěr prací se musí zkontrolovat směr otáčení motoru (při 400 V).

2.7 Pneumatické připojení



Na všech pneumatických zařízeních musí být mezi přívodem a zařízením namontována jednotka úpravy stlačeného vzduchu (tvoří zčásti součást dodávky).

Tlak vzduchu na přívodu musí odpovídat přinejmenším technickým údajům.

Správné nastavení jednotky úpravy stlačeného vzduchu se musí kontrolovat.

Na jednotce úpravy stlačeného vzduchu se musí v pravidelných intervalech provádět údržba.

Maximální, resp. minimální tlak zaručují bezvadné fungování bez případných poškození.

2.8 Montáž



Tento návod neslouží jako návod k instalaci. Poskytujeme zde pouze upozornění a tipy pro věcně a odborně znalé montéry. Během následujících prací je třeba nosit přiměřený oděv a osobní ochranné prostředky.
Nesprávná montáž a špatné nastavení mají za následek zánik ručení i záruky.

Zčásti předem smontované stroje musí ještě před jejich zprovozněním zkontrolovat věcně a odborně znalá osoba, která také zaučí personál a provede přejímku.

Montáže strojů smí provádět věcně a odborně znalá osoba.

2.8.1. Postavení vyvažovacího stroje

- Wyvažovací stroj nadzvednutím vyberte z expediční palety, používejte přitom výhradně ty body, které jsou určeny ke zvedání. Za žádných okolností stroj nesmíte zvedat na jiných bodech, jako jsou např. hřídel, displej nebo deska s příslušenstvím.
- Stroj musí stát na stanovených odkládacích bodech pevně na podlaze, popř. je nutné použít podložky.

2.8.2. Upevnění pomocí bezpečnostní kotvy

Vyvrtejte díry, dbejte přitom na dodržení požadované hloubky vyvrтанých děr A a na průměr hmoždinek dodaných výrobcem.

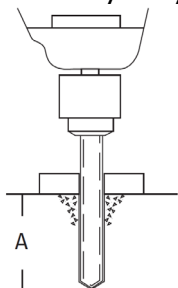

Vnitřek děr vyčistěte.

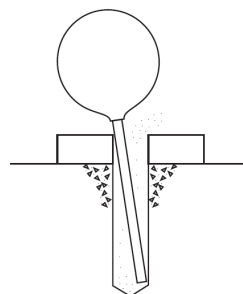

Do děr vložte kotevní kolíky, které musí dosáhnout přiměřené hloubky.

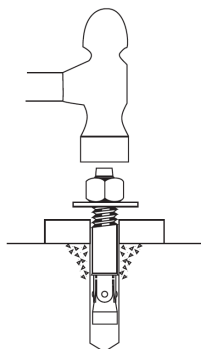

Matice utáhněte utahovacím momentem dle údajů výrobce.

Tloušťka sevření B závisí na podlahové krytině.

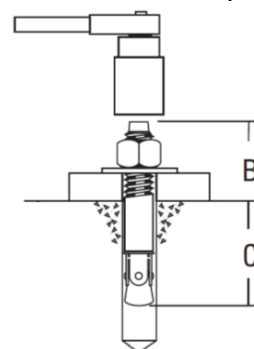

2.8.3. Montáž vyvažovacího hřídele

Před montáží vyvažovacího válce uchycení vyčistěte.



Obě značky uvedte na jednu linii.



Prstem můžete uvnitř se nacházející upínací kolík vyvažovací hřídele zamáčknout směrem do stroje a následně zahájit rotační pohyb.



Jakmile je vyvažovací hřídel kompletně zašroubován dovnitř, nenachází se obě značky v jedné linii.
Otáčejte teď hřídel tak do té míry dozadu, aby opět stály v jedné linii.

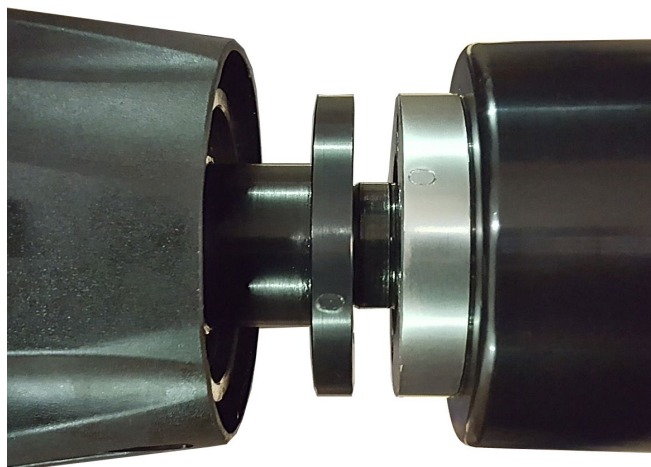

Jakmile se značky opět nachází na jedné linii, lze vyvažovací hřídel zafixovat pomocí přiložených šroubů.



2.8.4. Montáž obloukového chrániče kol

Odstraňte horní kryt mechanismu obloukového chrániče.
Upevněte ho pomocí čtyř přiložených šroubů, příložek a pružných podložek.

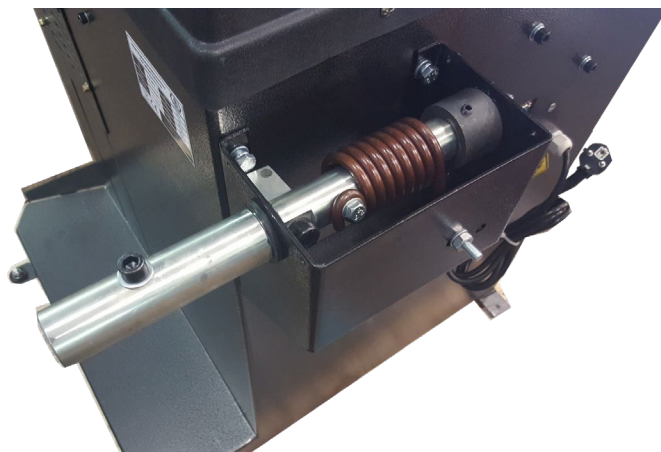

Potom ho opět připojte a umístěte kryt.

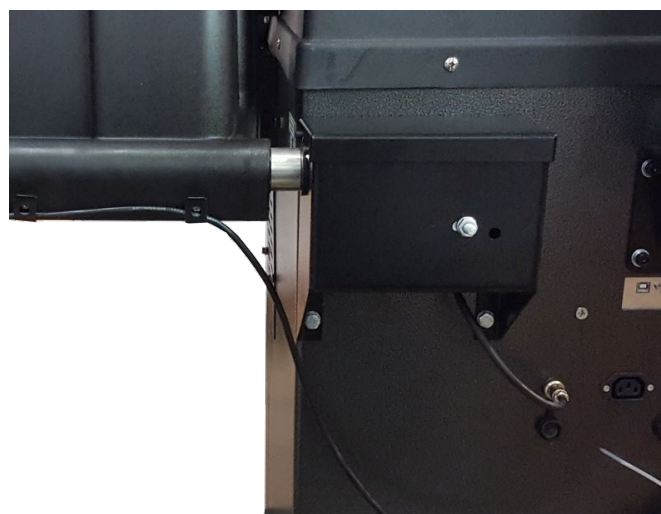

Odstraňte madlo z rámu obloukového chrániče kol.

Odstraňte upevňovací šrouby na mechanismu obloukového chrániče.



Nasaňte nejprve zadní část obloukového chrániče přes uchycení pro obloukový chránič.

Poté vezměte rám pro obloukový chránič a nasaňte ho zadním dílem obloukového chrániče do uchycení.



Přes rám nyní nasuňte přední polovinu.

Nyní oba díly spojte a upevněte je pomocí obou šroubů.

Umístěte upevňovací šrouby do uchycení.

Na oblouk opět namontujte madlo.



2.8.5. Montáž monitoru

Držák monitoru upevněte pomocí čtyř přiložených šroubů na skříni stroje.

Odstraňte dva vrchní šrouby na krytu držáku, abyste přes kabelový kanál nacházející se vevnitř, protáhli spojovací kabely.



Kabely teď připojte ke stroji.



Nyní upevněte pomocí přiložených šroubů monitor na držák.

Vytvořte teď spojení s monitorem.

Na závěr můžete opět namontovat oba horní šrouby držáku.



2.8.6. Montáž kalibru šířky pláště (volitelné vybavení)

Jako první namontujte držák ramena na třmenu obloukového chrániče kola.



Nyní upevněte kalibr pomocí dvou imbusových šroubů na rám obloukového chrániče kola.



Nyní připevněte připojovací kabel pomocí stahovací pásky na rám...



... a ten připojte na stření přípojku stroje.

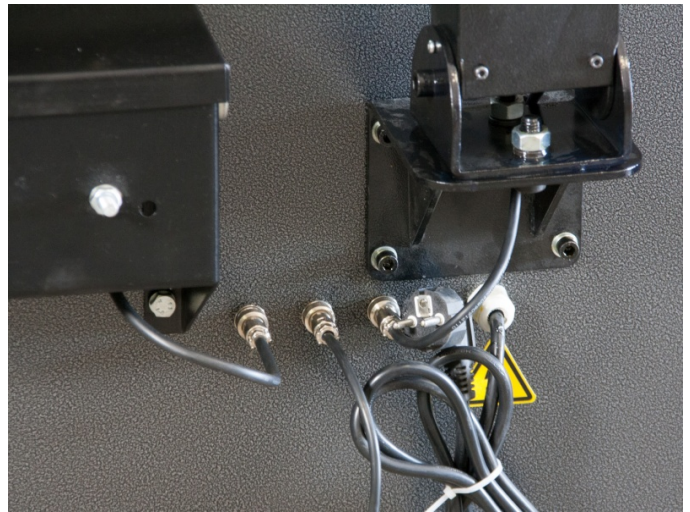

2.8.7. Aktivace kalibru šířky pláště

Teď v nastavovacím menu aktivujte kalibr šířky.
Za tímto účelem na hlavní obrazovce zmáčkněte F4

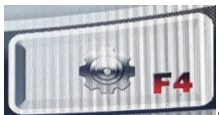

V nastaveních jděte pomocí šipkových tlačítek
na bod 7 „Kalibr šířky“ a pomocí směrových tlačítek

nastavte „Ano“.

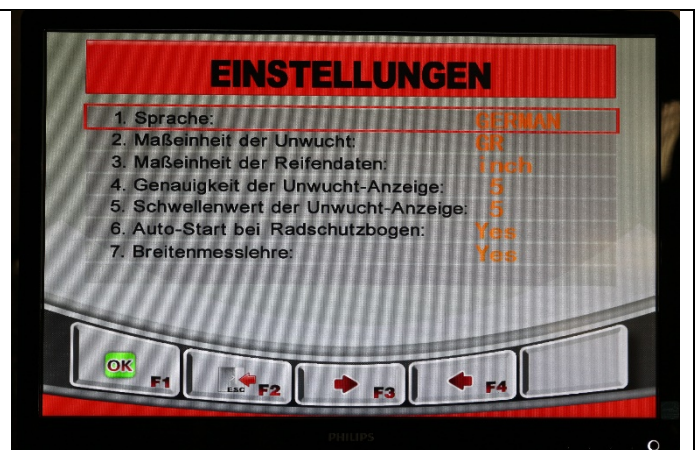

2.8.8. Systémová nastavení

Pomocí systémových nastavení lze stanovit základní nastavení.



Chcete-li se dostat do nastavovacího menu, stiskněte na hlavní obrazovce F4.

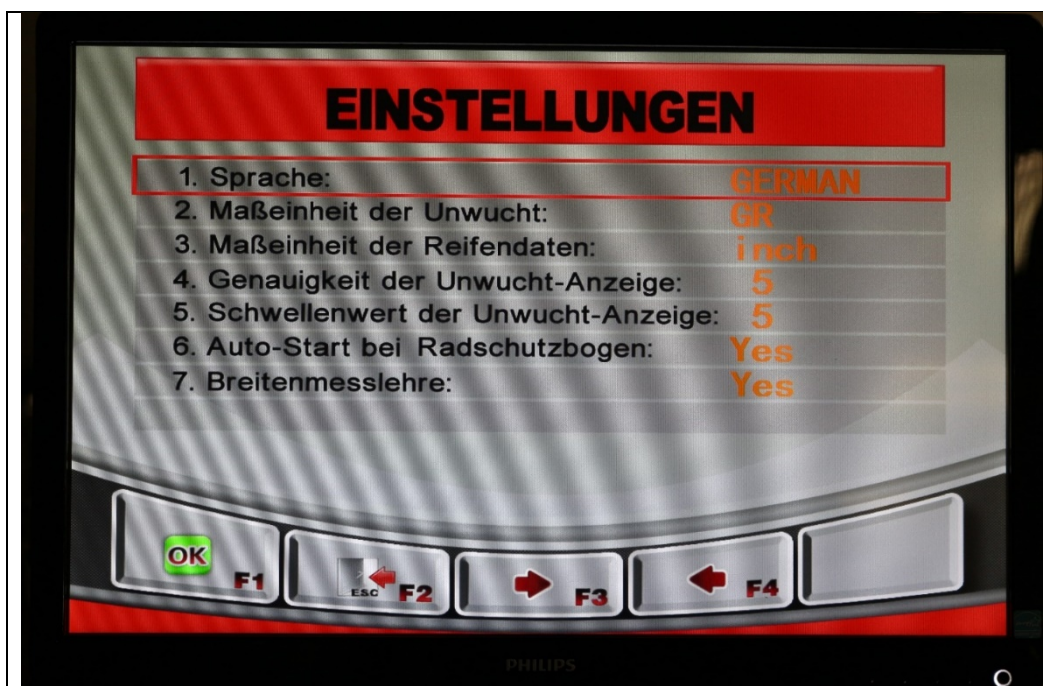

NASTAVENÍ

1. jazyk:	ČESKY
2. měrná jednotka nevyváženosti:	GR
3. měrná jednotka údajů ráfku:	palec
4. přesnost indikace nevyváženosti:	5
5. prahová hodnota indikace nevyváženosti:	5
6. auto start při obloukovém chrániči kola:	ANO
7. kalibr šířky:	ANO



Chcete-li se dostat do kalibračního programu, stiskněte na hlavní obrazovce F5.

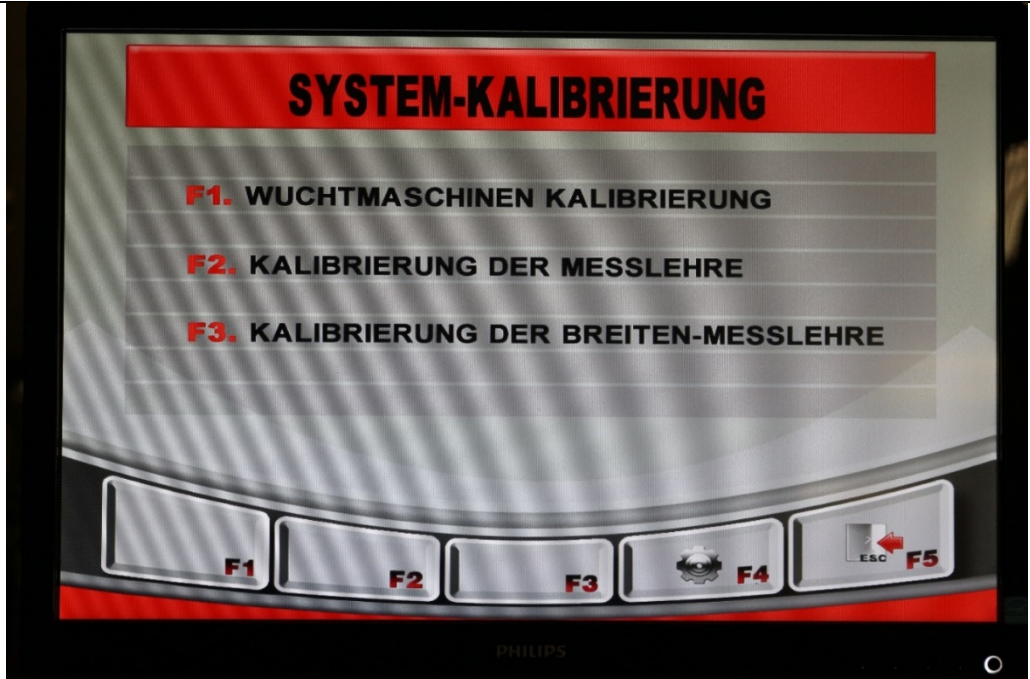

SYSTEM-KALIBRIERUNG

F1. WUCHTMASCHINEN KALIBRIERUNG

F2. KALIBRIERUNG DER MESSLEHRE

F3. KALIBRIERUNG DER BREITEN-MESSLEHRE

F1 **F2** **F3** **F4** **F5**

Kalibrace systému

F1. kalibrace vyvažovaček
F2. kalibrace kalibru
F3. kalibrace kalibru šířky

Kalibrace snímačů hmotnosti

V kalibračním programu stiskněte F1 a sledujte pokyny na obrazovce:

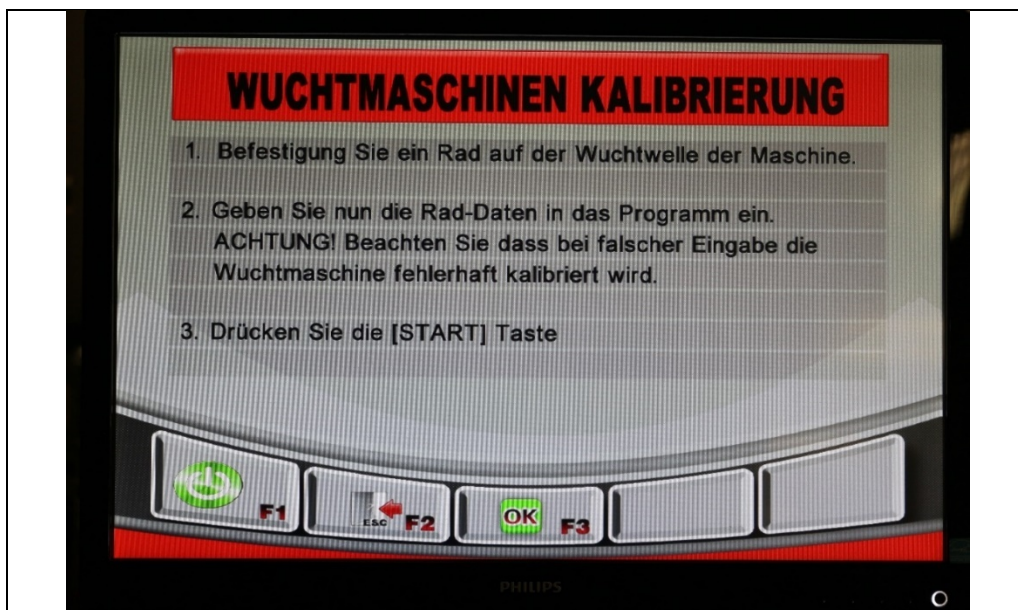

Kalibrace vyvažovaček

1. Na vyvažovací hřídel stroje připevněte kolo.
2. Do programu teď zadejte údaje kola.
POZOR: Mějte na paměti, že v případě nesprávného zadání bude vyvažovačka kalibrována chybně.
3. Stiskněte tlačítko [START]



Kalibrace vyvažovaček

1. Umístěte teď kalibrační závaží na libovolném místě na VNITŘNÍ straně ráfku (... = 100 g)
2. Otáčejte teď kolem tak dlouho, dokud se závaží nenachází v pozici 12 hodin.
3. Stiskněte tlačítko [OK].
4. Stiskněte tlačítko [START].



WUCHTMASCHINEN KALIBRIERUNG

1. Bringen Sie nun das Kalibrier-Gewicht an einer beliebigen Stelle auf der AUSSEN Seite der Felge an.
2. Drücken Sie die [START] Taste.

Kalibrace vyvažovaček

1. Umístěte teď kalibrační závaží na libovolném místě na VNĚJŠÍ straně ráfku (... = 100 g)
2. Stiskněte tlačítko [START].

Servisní kalibrace kalibru

V kalibračním programu stiskněte F2 a sledujte pokyny na obrazovce:



KALIBRIERUNG DER MESSLEHRE

KALIBRIERUNG DER ABSTANDS-MESSLEHRE

- 1) Positionieren Sie die Messlehre auf die angegebene Position.
- 2) Drücken Sie die [OK] Taste

Kalibrace kalibru

KALIBRACE KALIBRU VZDÁLENOSTI

1. Kalibr umístěte na uvedenou pozici 100 mm
2. Stiskněte tlačítko [OK]



Kalibrace kalibru

KALIBRACE KALIBRU VZDÁLENOSTI

1. Kalibr umístěte na uvedenou pozici
215 mm
2. Stiskněte tlačítko [OK]

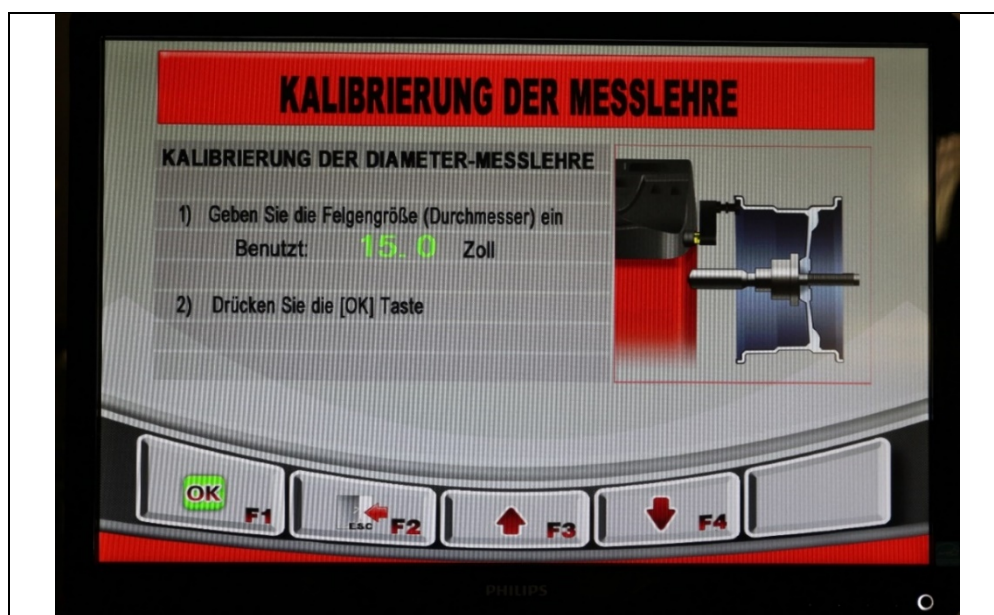

Kalibrace kalibru

KALIBRACE KALIBRU PRŮMĚRU

1. Zadejte velikost ráfku (průměr)
Použito: 15.0 palců
2. Stiskněte tlačítko [OK]

Servisní kalibrace kalibru šířky (volitelné vybavení)

V kalibračním programu stiskněte F3 a sledujte pokyny na obrazovce:



Kalibrace kalibru

KALIBRACE KALIBRU ŠÍŘKY

1. Kalibr umístěte na uvedenou pozici ---0---
2. Stiskněte tlačítko [OK]



Kalibrace kalibru

KALIBRACE KALIBRU ŠÍŘKY

1. Kalibr umístěte na uvedenou pozici ---200---
2. Stiskněte tlačítko [OK]



V programu ALU S se doporučuje nastavit práh ukazatele na 10 g.

Proč:

- Jelikož stroj zjišťuje dynamickou a statickou nevyváženost, změní se po umístění závaží vlastnosti kola při jeho běhu.
- Protože se závaží polohují dále do středu ráfku, automaticky se zvětšují, aby bylo možné dosáhnout korektních výsledků nevyváženosti.
- Protože stroj vyžaduje vyrovnávací závaží v jednom bodě a současně existují různé systémy nalepovacích závaží, mohou způsobit výrazný hmotnostní rozptyl.
- Nalepovací závaží se neumístí na 100% na požadovaném místě.

2.9 Závěrečné práce



Před uvedením do provozu zkontrolujte všechny připevňovací šrouby, elektrická, pneumatická a hydraulická vedení a popř. je dodatečně utáhněte. Pozor: Částečně je zapotřebí provádět jejich kontrolu a popř. je v pravidelných intervalech dotahovat (upozornění v návodu).

3.0 PROVOZ

3.1 Provozní pokyn

Firma:	Provozní pokyn pro Práce při servisu pneumatik	Datum:
Pracoviště:		Podpis:
Činnost:		

Nebezpečí pro osoby a životní prostředí



- Nebezpečí od nadměrného hluku
- Nebezpečí vtažení u stroje
- Nebezpečí vyvolané nekontrolovaně pohyblivými díly
- Nebezpečí vyvolané kontaminovaným prachem brzdného zařízení



Ochranná opatření a pravidla chování



- Noste přiléhavé oblečení
- Při práci nenoste náramkové hodinky, prsteny, řetízky ani podobné šperky
- Noste ochranu sluchu a ochranné brýle.
- Delší vlasy musíte zajistit sítčkou na vlasy nebo pomocí jiných opatření
- Používejte jenom takové rázové šroubováky, které nevyfukují vzduch na disky kol.
- Pro zamezení tvorby prachu čistěte disky kol i pneumatiky jenom mokré, je-li to možné, používejte zařízení k čištění kol.



- Prach na brzdových bubnech odstraňujte odsávacím zvonem s vhodnými průmyslovými odsávači. Pro prach bez obsahu azbestu používejte přístroje kategorie U, pro prach s obsahem azbestu přístroje kategorie K1. *(Dodržujte aktuální předpisy zákonného úrazového pojištění GUV)*
- Poškozené pneumatiky zlikvidujte, aby je nebylo možné používat.
- Při huštění pneumatiky instalujte ochranné prostředky k zachytávání odletujících dílů. V nebezpečné oblasti se nesmí zdržovat žádné osoby.
- Plnění pneumatiky musí probíhat pod dohledem, nesmí být přítom překročeny maximální přípustné hodnoty tlaku vzduchu pro montáž.



- Stroj k vyvažování kol s motorickým pohonem provozujte pouze s ochranným víkem.
- **U větších kol pro nákladní vozidla a pojízdné pracovní stroje:**
 - U strojů se svisle postavenými koly musí práce s těžkými pneumatikami (např. EM pneumatikami) provádět 2 osoby.
 - U pneumatik o průměru > 1,4 m nebo o hmotnosti > 200 kg je nutné použít zařízení k ochraně před převržením.

Chování v případě poruch a nebezpečí

- Závady na stroji okamžitě nahláste výrobci
- Vypněte stroj a zajistěte jej proti nepovolanému zapnutí
- Odstraňováním škod pověřte jenom odborný personál

První pomoc

- Informujte pracovníky poskytující první pomoc (viz Poplachový plán).
- Poranění ihned ošetřete.
- Proveďte zápis do knihy drobných úrazů
- V případě těžších poranění kontaktujte tísňovou linku.

Tísňová linka: _____

Odvoz raněných: _____

Opravy

- Opravy a údržbu smí provádět jenom pověřené a zaučené osoby
- Před zahájením prací na vystrojení, nastavení, údržbě a ošetření stroj odpojte od sítě, popř. jej zajistěte
- Po ukončení práce stroj vyčistěte
- **Roční kontrola** strojů, kterou provede pověřená a zaučená osoba

3.2 Zásadní upozornění

Stroj smí samostatně obsluhovat pouze osoby starší 18 let, které byly zaučeny do obsluhování stroje a svou odbornou způsobilost k tomu potvrdily provozovateli svým podpisem.

Provozovatel je musí obsluhou stroje výslovně pověřit. Pokyn umožňující obsluhovat stroj musí být udělen písemně.

Stroj lze používat pouze ve shodě s jeho určením.

Při montáži a provozu používejte vždy předepsaný materiál.

Před montáží, resp. demontáží zkontrolujte všechny montážní díly, nesmí totiž vykazovat žádné poškození.



Dbejte rovněž případných speciálních upozornění výrobce, která se týkají montáže, resp. demontáže a prací specifických pro určitá vozidla.

Důležitou součástí garance výrobce / záruky je plnění harmonogramu údržby. Týká se to zejména čistoty, ochrany proti korozi, kontroly, resp. okamžitého odstranění poškození.

Během provozu byste měli neustále dávat pozor na nebezpečí. Jakmile se vyskytne nebezpečí, stroj ihned vypněte, vytáhněte síťovou zástrčku a odpojte přívod vzduchu.

Poté kontaktujte prodejce.



Všechny výstražné tabulky musí být vždy v dobře čitelném stavu. Když se poškodí, musíte je neprodleně vyměnit za nové.

	<p>Dávejte pozor na místa na stroji, kde hrozí nebezpečí stříhových sil.</p>
	<p>Během provozu může vznikat hluk až do 85 dB (A), proto by měla obsluha dodržet příslušná ochranná opatření.</p>
	<p>Pohyblivé díly stroje mohou zachytit volný oděv, dlouhé vlasy nebo šperky.</p>

4.0 ÚDRŽBA

Za účelem zajištění bezpečného provozu stroje je uživatel povinen stroj pravidelně udržovat.

Opravné práce smí provádět pouze autorizovaní servisní partneři, popř. je po domluvě s výrobcem může provést také zákazník.

	<p>Před zahájením údržbových a opravných prací:</p> <ul style="list-style-type: none"> - Stroj musí být odpojen od VŠECH napájecích sítí - Musíte vypnout hlavní spínač a vytáhnout síťovou zástrčku, resp. vyfouknout ze systému stlačený vzduch - Proveďte opatření vhodná k zamezení opětovného zapnutí
	<p>Práce na elektrických prvcích, resp. vedeních mohou provádět pouze odborní znalci, resp. odborní elektrikáři.</p>

4.1 Spotřební materiál pro montáž, údržbu a péči

Hydraulický olej

Minimální požadavky **obecně:**

Eni PRECIS HVLP-D č. pol.00066018

Léto (15° až 45°): HVLP-D 46 (např.: Eni PRECIS HVLP-D)

Zima (pod 10°): HVLP-D 32 (např.: Eni PRECIS HVLP-D)

Minimální požadavky **speciálně pro zvedací plošiny se 2 sloupky:**

Eni PRECIS HVLP-D č. pol.00067218

Léto (15° až 45°): HVLP-D 32 (např.: Eni PRECIS HVLP-D)

Zima (pod 10°): HVLP-D 22 (např.: Eni PRECIS HVLP-D)

Konzervační prostředky pro lana, svary, šrouby, rohy, hrany a dutiny.

Minimální požadavky:

Petec sprej translucenční - 500 ml pol. č. 73550 / Petec v nádobce k odsání translucenční - 1000 ml pol. č. 73510

Petec UBS pistole pol. č. 98507

Maziva pro kluzné dráhy

Minimální požadavky:

LAGERMEISTER WHS 2002 Bílý EP tuk pro vysoké výkony. Pol. č. KPF1-2K-20

Maziva pro pouzdra, řetězy, kladky a pohyblivé díly

Minimální požadavky:

White Ultra Luber, 500 ml sprej. Pol. č. 34403 – WUL – White Ultra Lube

Ukotvení v podlaze

Minimální požadavky **pro zvedací plošiny:**

Fischer FIS M 16 x 250 galvanické pozinkování v kombinaci s reakční patronou Fischer Superbond

Minimální požadavky **na montážní stroj pro osobní vozidla a vyvažovací stroj pro osobní/nákladní vozidla:**

Nárazová kotva M8 x 100

Minimální požadavky na montážní stroj pro nákladní vozidla:

Nárazová kotva M12 x 100

Zařízení stlačeného vzduchu

Minimální požadavky:

PROMAT chemicals Olej pro pneumatická zařízení Speciál Pol. č.: 4000355209

Čištění

Minimální požadavky:

Caramba Intensiv čistič brzd bez acetonu

Péče a čištění kovů, lakovaných a práškových povrchů

Minimální požadavky:

Petec sprej translucenční - 500 ml Pol. č. 73550

Petec v nádobce k odsání translucenční - 1000 ml pol. č. 73510

Petec UBS pistole pol. č. 98507

Péče a ochrana kovů, lakovaných a práškových povrchů v oblasti chození a plastových dílů

Minimální požadavky:

Valet Pro Classic Protectant k ošetření plastů 500ml

4.2 Bezpečnostní upozornění pro olej

Při manipulaci s použitým olejem se vždy řiďte zákonnými předpisy, resp. nařízeními.

Použitý olej likvidujte výhradně prostřednictvím certifikovaných podniků.

V případě průsaků je nutné olej neprodleně zachytit pomocí absorpčních prostředků nebo do nádob, aby nemohl uniknout do půdy.

Vyhnete se jakémukoli styku oleje s pokožkou.

Neumožněte, aby do atmosféry unikaly olejové výpary.

Olej je hořlavé médium. Dejte pozor na možné zdroje nebezpečí.

Noste ochranný oděv odolný proti oleji, noste např. rukavice, ochranný oděv atd.

4.3 Upozornění

	<p>Na stroji je nezbytné, a sice v závislosti na znečištění, v pravidelných intervalech provádět údržbu a čištění a pečovat o něj.</p> <p>Stroj poté ošetřete prostředkem pro údržbu (např. olejem nebo voskovým sprejem). Nepoužívejte čisticí prostředky, které škodí pokožce.</p> <p>POKUD UVEDENÉ BODY NESPLNÍTE, ZTRÁCÍTE NÁROK NA GARANCI VÝROBCE</p>
---	--

4.4 Harmonogram údržby, resp. harmonogram ošetření

Interval	okamžitě	týdně	měsíčně	1/4letně	1/2letně
Kontrola VŠECH bezpečnostně relevantních dílů	X				
Čištění	X				
Kontrola, resp. obnova ochrany povrchů	X				
Kontrola těsnosti hydraulického systému	X				
Kontrola, resp. obnova ochrany povrchů, resp. ochrany proti korozi	X				
Kontrola, resp. obnova poškození laků a montážních dílů	X				
Kontrola, resp. oprava škod způsobených rzí	X				
Kontrola, resp. obnova dutin a nelakovaných dílů	X				
Kontrola těsnosti pneumatického systému	X				
Kontrola pevného usazení šroubů	X				
Kontrola vůle ložisek, mazání a nastavení	X				
Kontrola opotřebitelných dílů		X			
Kontrola kapalin (hladina, opotřebení, znečištění, kvalita)		X			
Kontrola a mazání kluzných ploch		X			
Odstranění nečistot zevnitř			X		
Kontrola a vyčištění elektrických montážních dílů				X	
Kontrola funkčnosti a opotřebení motorů a převodů				X	
Kontrola svařených švů a konstrukce				X	
Provedení vizuální kontroly (dle harmonogramu kontrol)					X

4.5 Hledání závad / Indikace závady a náprava

Vyvažovací počítač ukazuje následující hlášení závad:

Kód chyby	Důvod
Er -1-	Viz Odstranění závady
Er -2-	1. Na hřídeli se nenachází žádné, resp. nachází moc lehké kolo 2. Vyvažovací hřídel není pevně utažený 3. Kolo nebylo dobře připevněné 4. Žebrovaný řemen není vůbec, resp. jen slabě napnutý
Er -3-	Nevyváženost kola je moc velká
Er -4-	Senzor tlaku defektní Nesprávný směr otáčení
Er -5-	Ochranný obloukový kryt kola není uzavřený
Er -7-	Uložená data byla zmazána
Er -8-	Chybí 100g hmotnosti Senzor tlaku defektní Elektrická nebo základní deska defektní

Symptomy	Příčina	Řešení
Odlišné výsledky vyvažování¹	Vyvažovací stroj není správně ukotven v podlaze	Zkontrolujte ukotvení v podlaze
	Nesprávná kalibrace	Proveďte novou kalibraci
	Vyvažovací hřídel není pevně utažen	Zkontrolujte upevnění vyvažovacího hřídele
	Hřídel ohnutý	Zkontrolujte vyvažovací hřídel
	Piezo-senzory nejsou pevné, resp. jsou defektní	Zkontrolujte, resp. vyměňte upevňovací šrouby piezo-senzorů
	Disk není čistý nebo je zdeformovaný	Zkontrolujte disk
Tlačítka nereagují	Deska tlačítek není připojena k řídicí desce nebo je defektní kabelové spojení	Zkontrolujte přípojky a vedení.
Výrobek vykazuje (výrazné) poškození koroze	Poškození nebo nedostatečná ochrana proti korozi, popř. údržba	Postižená místa zbavte rzi a obnovte ochranu povrchu.
Motor / ElektriKa		
Motor nebrzdí, resp. brzdí sporadicky	Brzdový odpor defektní, resp. nezapojený.	Zkontrolujte brzdový odpor, resp. spojení
Motor vydává zvuky	Brzdový odpor defektní, resp. nezapojený.	Zkontrolujte brzdový odpor, resp. spojení
	Základní deska poškozená	Kontaktujte servis ATH
	Kondenzátor je defektní nebo bez spojení.	Zkontrolujte kondenzátor, resp. spojení
Ochranný spínač domovního jističe vypadl	Hlavní spínač stroje není správně připojen nebo se vyskytuje chyba kontaktů.	Zkontrolujte elektrické spojení
	Základní deska je defektní.	Kontaktujte servis ATH
Další příčiny „chybných“ výsledků vyvažování	Použití různých adapterů a v důsledku z toho plynoucí chybná upnutí.	Při používání adapterů prosím bezpodmínečně respektujte montážní upozornění.
	Napínání pomocí kuželů přes opotřebený střední otvor disku může způsobit rozdíly až do 10 g.	Používejte disk, resp. materiál pro opravy, popř. speciální adaptéry
	Za nevyvážení pneumatiky ve vozidle může nevyvážení na brzdovém bubnu, resp. kotouči nebo opotřebené fixační otvory disku, popř. brzdy.	V takovém případě se doporučuje provést dodatečné seřízení, aniž byste předtím sundali kolo.
MĚJTE NA PAMĚTI, ŽE SE MUSÍ POUŽÍT POUZE ORIGINALNÍ DÍLY A PŘÍSLUŠENSTVÍ.		

4.6 Návod k údržbě a servisních prací



Všechny údržbové a servisní práce se provádí přinejmenším dle harmonogramu údržby

JEDNOTKA ÚPRAVY STLAČENÉHO VZDUCHU (zčásti součástí, popř. nutná pro činnost)

NASTAVENÍ PRACOVNÍHO TLAKU:

- Zkontrolujte pracovní tlak, je zobrazen na manometru (1). Tlak musí odpovídat Technickým údajům.
- Pracovní tlak lze nastavovat pomocí regulátoru tlaku (A).
- Regulátor tlaku vytáhněte nahoru, abyste mohli provést nastavení.
- Chcete-li tlak ve stroji zvýšit, musíte regulátor tlaku otočit ve směru hodinových ručiček. Pro snížení tlaku točte proti směru hodinových ručiček.

OLEJOVAČ

- Zkontrolujte stav oleje v olejové nádrži (3).
- Olejovou nádrž vyjměte.
- Nyní do nádržky nalijte pneumatický olej s viskozitou SAE20.
- Přes průzor zkontrolujte množství vstříknutého oleje (4).
- Zpravidla je třeba šroub ve směru hodinových ručiček kompletně uzavřít a následně o cca 1/4 až 1/2 otočení proti směru hodinových ručiček opět otevřít.

ODLUČOVAČ VODY

- Zkontrolujte hladinu vody v odlučovači (2).
- Otevřete ventil (B), vypustíte tím vodu.

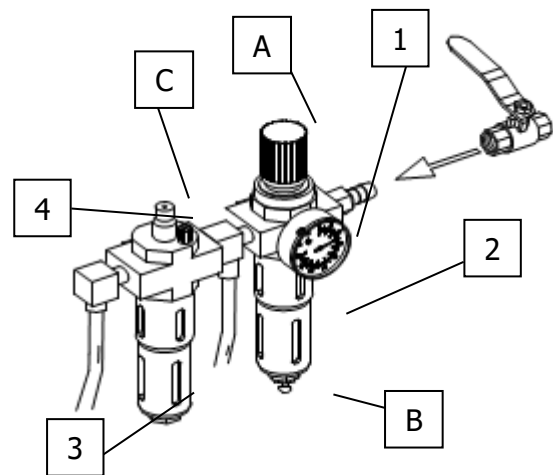

Nastavení napnutí pohonného řemenu

1. Opatrně odstraňte kryt (stojan na závaží).
2. Uvolněte upevňovací šrouby motoru.
3. Motor posuňte pomocí upínacího šroubu, přitom dbejte na správné napnutí řemenu.
4. Upevňovací šrouby motoru opět utáhněte.
5. Proveďte zkušební chod. Přitom dbejte na to, aby řemen nevybočoval do strany.
6. Opět namontujte kryt.

Výměna pojistek

1. Opatrně odstraňte kryt (stojan na závaží).
2. Pojistky odeberte ovládacího panelu.
3. Novou pojistku vyměňte za starou, přitom použijte pouze pojistky se stejnými hodnotami.

Jestliže chyba nadále existuje, měl by se kontaktovat servis.

4.7 Likvidace

- Odstraňte přívody vzduchu a el. proudu.
- Vyjměte všechny nekovové látky a uschovejte je v souladu s místními předpisy.
- Ze stroje odstraňte olej a uschovejte ho v souladu s místními předpisy.
- Kovové části předejte k recyklaci.



Stroj obsahuje některé látky, které zatěžují životní prostředí a mohou poškodit lidské zdraví, pokud se s nimi bude zacházet nesprávně.

5.0 EG-/EU-KONFORMITÄTSERKLÄRUNG / EC-/EU-DECLARATION OF CONFORMITY

gemäß Maschinenrichtlinie 2006/42/EG, Anhang II 1A, EMV-Richtlinie 2014/30/EU, Anh. IV
In accordance to Machine Directive 2006/42/EG, Appendix II 1A, EMC Directive 2014/30/EU, App. IV

Seriennummer
Serial number

Firmenbezeichnung und vollständige Anschrift des Herstellers
Business name and full address of the manufacturer

ATH-Heinl GmbH &Co. KG
Gewerbepark 9
DE – 92278 Illschwang

Name und Anschrift des Dokumentations-Bevollmächtigten
Name and address of the Technical Files authorized representative

ATH-Heinl GmbH &Co. KG
Gewerbepark 9
DE – 92278 Illschwang

Hiermit erklären wir, dass die nachfolgend bezeichnete Maschine in der von uns in Verkehr gebrachten Ausführung den einschlägigen, grundlegenden Sicherheits- und Gesundheitsanforderungen der EG-Richtlinie 2006/42/EG sowie den unten aufgeführten Harmonisierungsrechtsvorschriften entspricht.

We herewith declare that the machine described below, as a result have been brought on to the general market comply with the relevant fundamental Safety and Health regulations of the of Directive 2000/60/EC and the harmonized standards listed below.

Beschreibung der Maschine *Descriptions of the machine*

Rad-Wuchtmachine *Wheel balancer*

Typbezeichnung
Model name

ATH W82

Der oben beschriebene Gegenstand der Erklärung erfüllt die folgenden einschlägigen Harmonisierungs-Rechtsvorschriften der Union

The object of the declaration described above meets the following applicable Community harmonisation legislation

2006/42/EC (Maschinen-Richtlinie / Machine-Directive)

Folgende harmonisierten Normen und Vorschriften wurden eingehalten

The following harmonized standards and regulations are applied

EN ISO 12100:2010
EN 60204-1:2006/AC:2010

Prüfinstitut
Institute of Quality

SGS Supervise Gözetme Etüd Kontrol Servisleri A.S.
Baglar Max. Osmanpasa Cad. No. 95
Is Istanbul Plaza, A Girisi
Günesli 34209 Istanbul - TURKEY

Referenznummer der technischen Daten
Reference number for the technical data

TCF-MD-140526-048

Nummer des Zertifikats
Number of the certificate

0263/IN-IST-14
502756/AOO/AKC
(OUCE 141003)

ATH-Heinl GmbH &Co. KG
Gewerbepark 9
DE – 92278 Illschwang
June 2014



Hans Heinl
(Geschäftsführer / *General Manager*)

DURCH UMBAUTEN UND/ODER VERÄNDERUNGEN AN DER MASCHINE WIRD DIE CE-PRÜFUNG AUSSER KRAFT GESETZT UND EINE HAFTUNG AUSGESCHLOSSEN.
BY MODIFICATION AND / OR CHANGES TO THE MACHINE, THE CE EXAMINATION IS EXCLUDED WITHOUT LIMITATION AND A LIABILITY SHALL BE EXCLUDED.

6.0 PŘÍLOHA

6.1 Schéma pneumatického zapojení
Not relevant!

6.2 Schéma elektrického zapojení
Not relevant!

6.3 Schéma hydraulického zapojení
Not relevant!

7.0 ZÁRUČNÍ KARTA

Adresa odborného prodejce:

Adresa zákazníka:

Firma (popř. číslo zákazníka):

Firma (popř. číslo zákazníka):

Kontaktní osoba:

Kontaktní osoba:

Ulice:

Ulice:

PSČ a obec:

PSČ a obec:

Tel. a fax:

Tel. a fax:

E-mail:

E-mail:

Výrobce a model:

Sériové číslo:

Rok výroby:

Referenční číslo:

Popis hlášení:

Popis požadovaných náhradních dílů:

Náhradní díl:

Číslo položky:

Množství:

DŮLEŽITÁ UPOZORNĚNÍ:

Škody, které vzniknou následkem nesprávného zacházení, nedostatečné údržby nebo mechanických poškození, nespádají pod záruku. Pro zařízení, která nebyla smontována schváleným montérem fy. ATH, se záruka omezuje na poskytování požadovaných náhradních dílů.

Škody při přepravě:

Zjevná vada (viditelné škody při přepravě, poznámka do dodacího listu spedice, kopie dodacího listu a foto neprodleně odešlete na adresu firmy ATH-Heinl)

Skrytá vada (škoda během přepravy, která se zjistí teprve při vybalování zboží, oznámení o škodě i s obrázky zašlete do 24 hodin na adresu firmy ATH-Heinl)

Místo a datum

Podpis a razítko

7.1 Rozsah záruky na výrobek

- Pět let na konstrukci přístroje
- Pro síťové přístroje, hydraulické válce a všechny jiné opotřebitelné komponenty, jako jsou otočné talíře, gumové desky, lana, řetězy, ventily, spínače atd. se za normálních okolností/používání v rámci garance omezuje na jeden rok.

Garance výrobce se nevztahuje na:

- Nedostatky vzniklé normálním opotřebením, zneužitím, přepravními škodami, neodbornou instalací, napětím nebo nedostatečnou požadovanou údržbou.
- Škody, které vznikly z nedbalosti nebo nedodržení upozornění uvedených v tomto návodu k obsluze a / nebo jiných doprovodných pokynů.
- Normální opotřebení jednotlivých dílů, které vyžadují servis, aby se výrobek dostal do bezpečného provozního stavu.
- Každá komponenta, která se poškodila při přepravě.
- Jiné komponenty, které zde nebyly výslovně uvedeny, přesto se ale obecně pokládají za opotřebitelné díly.
- Škody způsobené vodou, kterých příčinou byl např. déšť, nadměrná vlhkost, korozivní prostředí nebo jiná znečištění.
- Chyby krávy bez vlivu na funkčnost.

GARANCE VÝROBCE NEPLATÍ, POKUD ZÁRUČNÍ KARTU NEZAŠLETE NA ADRESU FIRMY ATH-HEINL.

Upozorňujeme zde na to, že škody a poruchy, které vznikly nedodržení údržbových a nastavovacích prací (podle návodu k obsluze a/nebo zaučení), v důsledku chybných elektrických připojení (otáčivé pole, jmenovité napětí, jištění) nebo nesprávným použitím (přetížení, umístění venku, techn. změny), mají za následek ztrátu záruky!

8.0 KONTROLNÍ DENÍK

	<p>Tento kontrolní deník (včetně protokolu) tvoří důležitou součást návodu k obsluze, resp. výrobku. !!!PEČLIVĚ SI JEJ USCHOVEJTE!!!</p>
---	---

Kontrola

Po dokončení montáže, převímce, popř. zaučení a poté pravidelně podle předpisů a zákonných ustanovení platných v zemi provozovatele musí výrobek zkontrolovat vhodná a k tomu autorizovaná společnost nebo organizace.

V případě změn nebo rozšíření typu výrobku je třeba vést a schválit dodatečný kontrolní deník.

Rozsah kontroly



Kromě bezvadné funkce, čistoty a pokynů k údržbě je třeba zkontrolovat především bezpečnostní relevantní komponenty celého zařízení.

Technické údaje

- najdete v příloženém návodu k obsluze.

Typový štítek

- Poznačte si následně všechny údaje
- Výrobce a typ používaných montážních materiálů:

	
Typ Type	<input style="width: 90%;" type="text"/>
Serien # Serial #	<input style="width: 90%;" type="text"/>
Baujahr Year of built	<input style="width: 90%;" type="text"/>
Volt	<input style="width: 90%;" type="text"/>
Ph	<input style="width: 90%;" type="text"/>
Hz	<input style="width: 90%;" type="text"/>
Amp.	<input style="width: 90%;" type="text"/>
kW	<input style="width: 90%;" type="text"/>
 	<p>Designed by ATH-Heinl Germany Manufactured in China</p> <p>ATH-Heinl GmbH & Co. KG Gewerbepark 9 D 92278 Illschwang Germany</p>

8.1 Protokol o umístění a předání

Místo instalace:

Firma:

Ulice:

Místo:

Země:

Přístroj / Zařízení:

Výrobce:

Typ / Model:

Sériové č.:

Rok výroby:

Příslušný prodejce:

Výše uvedený výrobek byl smontován, byla zkontrolována jeho funkčnost a bezpečnost a byl uveden do provozu.

Instalaci provedl:

provozovatel

odborný znalec

Provozovatel potvrzuje řádnou instalaci typu výrobku, to, že přečetl všechny informace v tomto návodu k provozu a protokolu a že jim porozuměl a že je bude dodržovat a že tyto podklady uloží tak, aby k nim měli kdykoli přístup zaučení pracovníci obsluhy.

Provozovatel potvrzuje, že po montáži a zprovoznění školeným pracovníkem výrobce nebo smluvního prodejce (odborně znalá osoba) bylo provedeno zaučení do fungování, zacházení, ohledně bezpečnostně relevantních předpisů, údržby a péče o stroj a že obdržel podklady, informace a předpisy pro stroj a že výrobek funguje bez závad.

DŮLEŽITÁ UPOZORNĚNÍ:

POKUD UVEDENÉ BODY NESPLNÍTE, ZTRÁCÍTE NÁROK NA GARANCI VÝROBCE:

Záruka je platná pouze za předpokladu dodržení a dokumentování řádné montáže, přejímky, popř. zaučení na stroji a každoroční údržby, kterou provádí výrobcem autorizovaný odborný znalec. Mezi 2 údržbami nesmí být interval delší než 12 měsíců. V případě nestandardního použití, resp. vícesměnného provozu nebo sezónního použití je třeba domluvit ½letní kontrolu a údržbu.

Záruční nároky jsou uznány pouze za předpokladu, že byly splněny všechny body v protokolu a v návodu k obsluze, že byl nárok uplatněn bezodkladně po jeho zjištění a že tento **protokol v souvislosti s Protokolem o údržbě a popř. s Protokolem o servisu zašlete výrobcí.**

Další specifické informace o záruce, jako je její rozsah, jako jsou nároky a předpisy, popisujeme v návodu k obsluze. Řiďte se jimi.

Na škody a reklamace vzniklé nesprávným zacházením, nedostatečnou údržbou a péčí, použitím nevhodných a nepředepsaných montážních, provozních, údržbových a pečovacích prostředků, mechanickým poškozením, zasahováním do stroje bez domluvy nebo bez autorizovaného odborného znalce se záruka nevztahuje. Pro zařízení, která nebyla smontována autorizovaným odborným znalcem, se záruka omezuje po domluvě s výrobcem max. na poskytování požadovaných náhradních dílů.

Název a firemní razítko odborného znalce
popř. číslo a název VKH

Datum a podpis odborného znalce

Název a firemní razítko provozovatele

Datum a podpis provozovatele

8.2 Harmonogram kontrol

Typový štítek				
Krátký návod k obsluze				
Návod k obsluze				
Bezpečnostní značka				
Označení pro obsluhu				
Další označení				
Konstrukce (deformace, praskliny)				
Přípevňovací hmoždinky a stabilita				
Stav betonové podlahy (praskliny)				
Stav / Stav obecně				
Stav / Čistota				
Stav / Péče a ošetření				
Stav / Kapaliny				
Stav / Mazání				
Stav / Agregát				
Stav / Pohon				
Stav / Motor				
Stav / Převody				
Stav / Válce				
Stav / Ventil				
Stav / Elektrické řízení				
Stav / Elektrické snímače				
Stav / Elektrické spínače				
Stav / Elektrická vedení				
Stav / Hydraulická vedení				
Stav / Hydraulická šroubení				
Stav / Pneumatická vedení				
Stav / Pneumatická šroubení				
Stav / Těsnost				
Stav / Čepy a ložná místa				
Stav / Opotřebitelné díly				
Stav / Kryty				
Stav / Funkce pod zátěží				
Stav / Bezpečnostně relevantní montážní díly				
Stav / Elektrické bezpečnostní zařízení				
Stav / Hydraulické bezpečnostní zařízení				
Stav / Pneumatické bezpečnostní zařízení				
Stav / Mechanické bezpečnostní zařízení				
Stav / Funkce pod zátěží				
Kontrolní plaketa udělena				

8.3 Vizuální kontrola (povolanou odborně znalou osobou)

Nález kontroly během pravidelné / mimořádné / dodatečné kontroly*)

Přístroj byl podroben kontrole provozuschopnosti.
Přítom nebyly / byly zjištěny následující *) nedostatky:

Rozsah kontroly: Kontrola funkcí a vizuální kontrola dle předpisů
Ještě neprovedená dílčí kontrola:

Proti uvedení do provozu nejsou žádné *) námitky, dodatečná kontrola není *) nutná.

(místo, datum) _____ (podpis odborného znalce) _____

Potvrzení o přijímce:

(jméno odborného znalce)

(název povolání)

(adresa)

(zaměstnán/a ve firmě)

Provozovatel (firemní razítko, datum, podpis)

Nedostatky byly vzaty na vědomí **) _____

Nedostatky odstraněny **) _____

*) Nevhodné prosím přeškrtněte

***) Potvrzení provozovatele nebo pověřené osoby s datem a podpisem

Vizuální kontrola (povolanou odborně znalou osobou)

Nález kontroly během pravidelné / mimořádné / dodatečné kontroly*)

Přístroj byl podroben kontrole provozuschopnosti.

Přítom nebyly / byly zjištěny následující *) nedostatky:

Rozsah kontroly: Kontrola funkcí a vizuální kontrola dle předpisů

Ještě neprovedená dílčí kontrola:

Proti uvedení do provozu nejsou žádné *) námitky, dodatečná kontrola není *) nutná.

(místo, datum) _____ (podpis odborného znalce) _____

Potvrzení o příjemce:

_____ (jméno odborného znalce)

_____ (název povolání)

_____ (adresa)

_____ (zaměstnán/a ve firmě)

Provozovatel (firemní razítko, datum, podpis)

Nedostatky byly vzaty na vědomí **) _____

Nedostatky odstraněny **) _____

*) Nevhodné prosím přeškrtněte

**) Potvrzení provozovatele nebo pověřené osoby s datem a podpisem

Vizuální kontrola (povolanou odborně znalou osobou)

Nález kontroly během pravidelné / mimořádné / dodatečné kontroly*)

Přístroj byl podroben kontrole provozuschopnosti.

Přítom nebyly / byly zjištěny následující *) nedostatky:

Rozsah kontroly: Kontrola funkcí a vizuální kontrola dle předpisů

Ještě neprovedená dílčí kontrola:

Proti uvedení do provozu nejsou žádné *) námitky, dodatečná kontrola není *) nutná.

(místo, datum) _____ (podpis odborného znalce) _____

Potvrzení o příjemce:

(jméno odborného znalce)

(název povolání)

(adresa)

(zaměstnán/a ve firmě)

Provozovatel (firemní razítko, datum, podpis)

Nedostatky byly vzaty na vědomí **) _____

Nedostatky odstraněny **) _____

*) Nevhodné prosím přeškrtněte

**) Potvrzení provozovatele nebo pověřené osoby s datem a podpisem

Vizuální kontrola (povolanou odborně znalou osobou)

Nález kontroly během pravidelné / mimořádné / dodatečné kontroly*)

Přístroj byl podroben kontrole provozuschopnosti.

Přítom nebyly / byly zjištěny následující *) nedostatky:

Rozsah kontroly: Kontrola funkcí a vizuální kontrola dle předpisů

Ještě neprovedená dílčí kontrola:

Proti uvedení do provozu nejsou žádné *) námitky, dodatečná kontrola není *) nutná.

(místo, datum) _____ (podpis odborného znalce) _____

Potvrzení o příjemce:

_____ (jméno odborného znalce)

_____ (název povolání)

_____ (adresa)

_____ (zaměstnán/a ve firmě)

Provozovatel (firemní razítko, datum, podpis)

Nedostatky byly vzaty na vědomí **) _____

Nedostatky odstraněny **) _____

*) Nevhodné prosím přeškrtněte

**) Potvrzení provozovatele nebo pověřené osoby s datem a podpisem



www.ath-heinl.de

ATH-Heinl GmbH & Co. KG

Gewerbepark 9
D-92278 Illschwang
Germany

Tel.: +49 (0)9666 18801 00

Fax: +49 (0)9666 18801 01

info@ath-heinl.de

www.ath-heinl.de

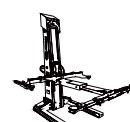
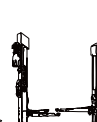
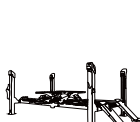
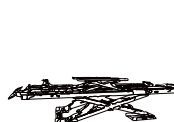
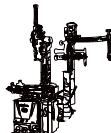
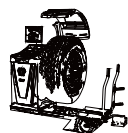



Manual de Instrucciones



ATH-W

W82

número de serie: 804124170972



ATH-Heinl GmbH & Co. KG | Gewerbepark 9
D-92278 Illschwang | Germany | www.ath-heinl.de

Stand: Oktober 2021. Fehler und Irrtümer vorbehalten. Verkauf nur über ATH-Vertriebspartner.



Índice

1.0	INTRODUCCIÓN	- 3 -
1.1	Información general.....	- 3 -
1.2	Descripción	- 4 -
1.3	Manejo	- 7 -
1.4	Datos técnicos.....	- 18 -
1.5	Dibujo acotado	- 19 -
2.0	INSTALACIÓN.....	- 20 -
2.1	Transporte y condiciones de almacenamiento	- 20 -
2.2	Desembalaje de la máquina.....	- 21 -
2.3	Volumen de suministro.....	- 21 -
2.4	Ubicación.....	- 24 -
2.5	Fijación.....	- 25 -
2.6	Conexión eléctrica	- 26 -
2.7	Conexión neumática	- 26 -
2.8	Montaje	- 26 -
2.9	Trabajos finales.....	- 40 -
3.0	FUNCIONAMIENTO	- 41 -
3.1	Manual de funcionamiento.....	- 41 -
3.2	Indicaciones básicas	- 42 -
4.0	MANTENIMIENTO	- 43 -
4.1	Consumibles para el montaje, el mantenimiento y el cuidado	- 43 -
4.2	Disposiciones de seguridad para el aceite	- 44 -
4.3	Avisos.....	- 45 -
4.4	Plan de mantenimiento y cuidado.....	- 45 -
4.5	Búsqueda de fallos/Visualización de fallos y subsanación.....	- 46 -
4.6	Guías de mantenimiento y servicio	- 48 -
4.7	Eliminación	- 49 -
5.0	EG-/EU-KONFORMITÄTSEKTLÄRUNG / EC-/EU-DECLARATION OF CONFORMITY.....	- 50 -
6.0	ANEXO.....	- 51 -
6.1	Esquema de conexiones neumáticas.....	- 51 -
6.2	Esquema de conexiones eléctricas.....	- 51 -
6.3	Esquema de conexiones hidráulicas.....	- 51 -
7.0	TARJETA DE GARANTÍA	- 52 -
7.1	Alcance de la garantía del producto.....	- 53 -
8.0	LIBRO DE INSPECCIÓN	- 54 -
8.1	Protocolo de instalación y traspaso.....	- 55 -
8.2	Plan de inspección	- 56 -
8.3	Inspección visual (especialista autorizado)	- 57 -
9.0	NOTAS.....	- 61 -

1.0 INTRODUCCIÓN

1.1 Información general

	<p>ESTE MANUAL FORMA PARTE DE LA MÁQUINA. EL USUARIO DEBERÁ LEERLO Y COMPRENDERLO. NO SE ASUMIRÁ RESPONSABILIDAD ALGUNA EN CASO DE DAÑOS CAUSADOS POR LA INOBSERVANCIA DE ESTE MANUAL O DE LAS INDICACIONES DE SEGURIDAD APLICABLES.</p>
---	---

	<p>ATENCIÓN: Siga las instrucciones con el fin de evitar daños o lesiones.</p>
	<p>CONSEJO: Ofrece información más detallada sobre el funcionamiento y consejos para utilizar el dispositivo de manera más eficiente.</p>

	<p>Para todos los trabajos en el equipo descrito deberá utilizarse la ropa de seguridad correspondiente.</p>
--	--

1.2 Descripción



1. Interruptor principal con función de parada de emergencia para encender y apagar la equilibradora
2. Receptáculo cónico
3. Bandeja de pesos
4. Cubierta de la rueda
5. Medidor
6. Eje de equilibrado
7. Pantalla
8. Control
9. Pedal para sujetar / soltar la llanta
10. Medidor de ancho (opcional)

Indicación en pantalla Valores medidos:

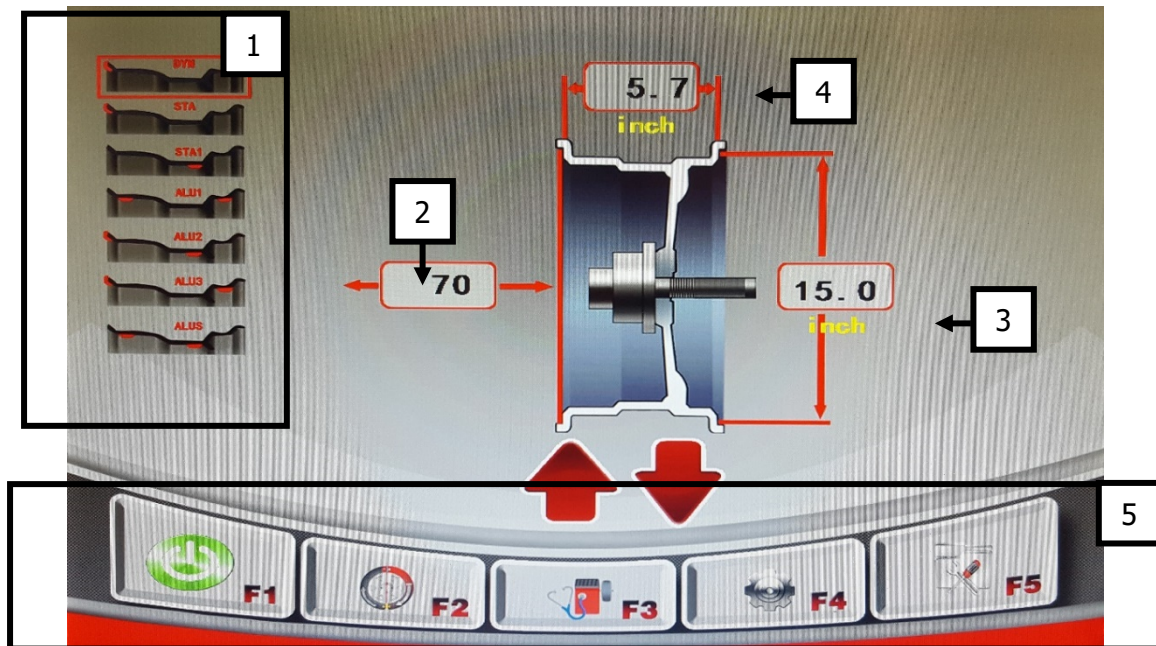

1) Selección de los programas de equilibrado	2) Distancia entre la máquina y el primer punto de peso
3) Diámetro de la llanta	4) Anchura de la llanta
5) Menú principal	F1) Inicio
F2) Programa de optimización	F3) Diagnóstico
F4) Ajustes	F5) Programa de calibración

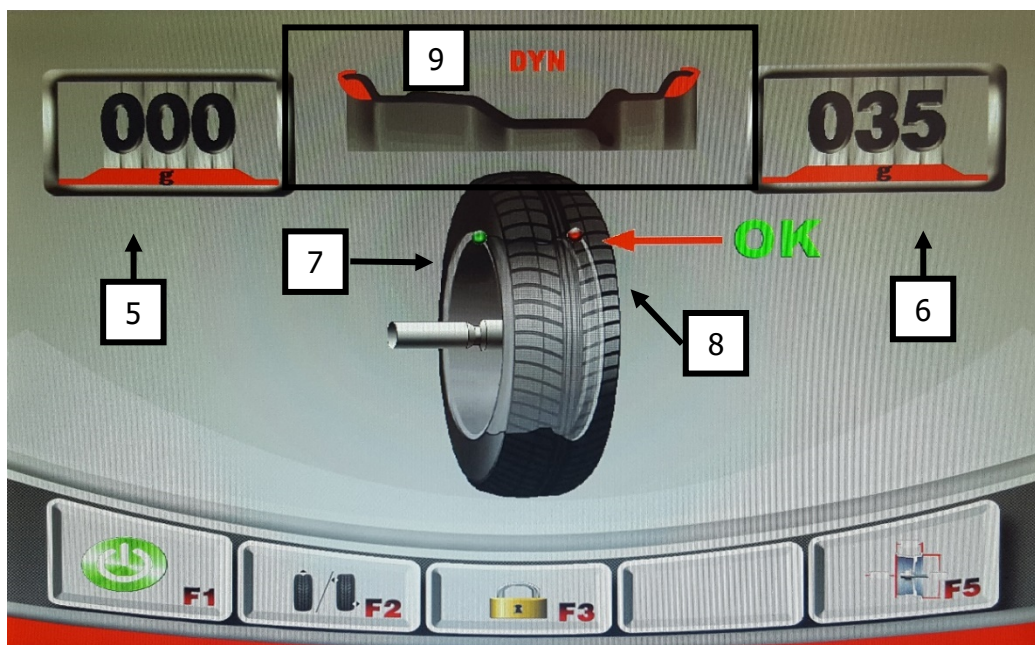

5) Indicador desequilibrio INTERIOR	6) Indicador desequilibrio EXTERIOR
7) Indicador de posición de desequilibrio INTERIOR	8) Indicador de posición de desequilibrio EXTERIOR
9) Indicador posición de peso	

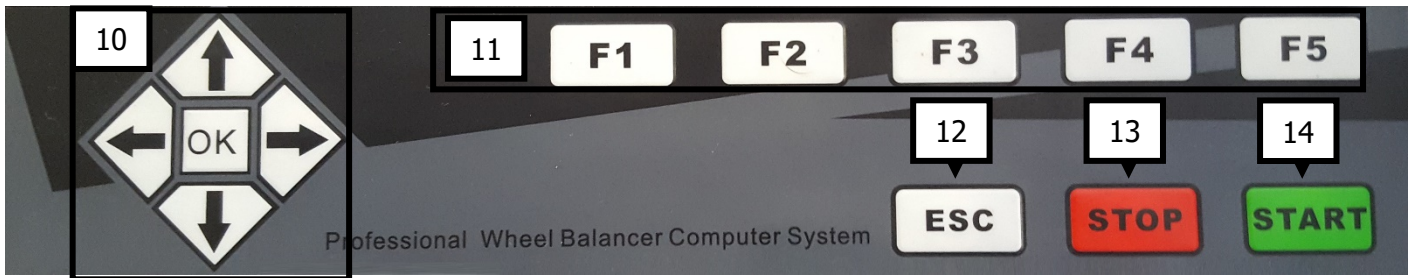

10) Teclas de dirección arriba-abajo-derecha-izquierda Tecla [OK]	11) Teclas de función
12) Tecla [ESC] para cancelar	13) Tecla [STOP] para finalizar
14) Tecla [START] para comenzar	

 Toque las teclas solo con los dedos. Nunca utilice objetos puntiagudos.

1.3 Manejo

1.3.1 Autocomprobación

Después de encenderlo, el dispositivo realiza una autocomprobación y, a continuación, pasa automáticamente al modo «Dinámico»

1.3.2 Montaje de la rueda

Elija un cono adecuado para centrar la rueda en la brida de equilibrado.
Como se muestra a continuación, hay dos formas sencillas de fijar la rueda.

- a. La primera forma es como se muestra a continuación.

La llanta se sujeta mediante un cono desde el exterior en el eje de equilibrado.

Si se usa un cono más grande, también se debe usar el accesorio para la campana de sujeción.



Esta posibilidad aumenta el riesgo de errores de sujeción y, por tanto, solo se recomienda para llantas de acero.

- b. En la segunda opción, primero se coloca el resorte tensor y luego, el cono correspondiente en el eje de equilibrio. Con la ayuda de una campana de presión, la llanta puede sujetarse al eje de equilibrado.

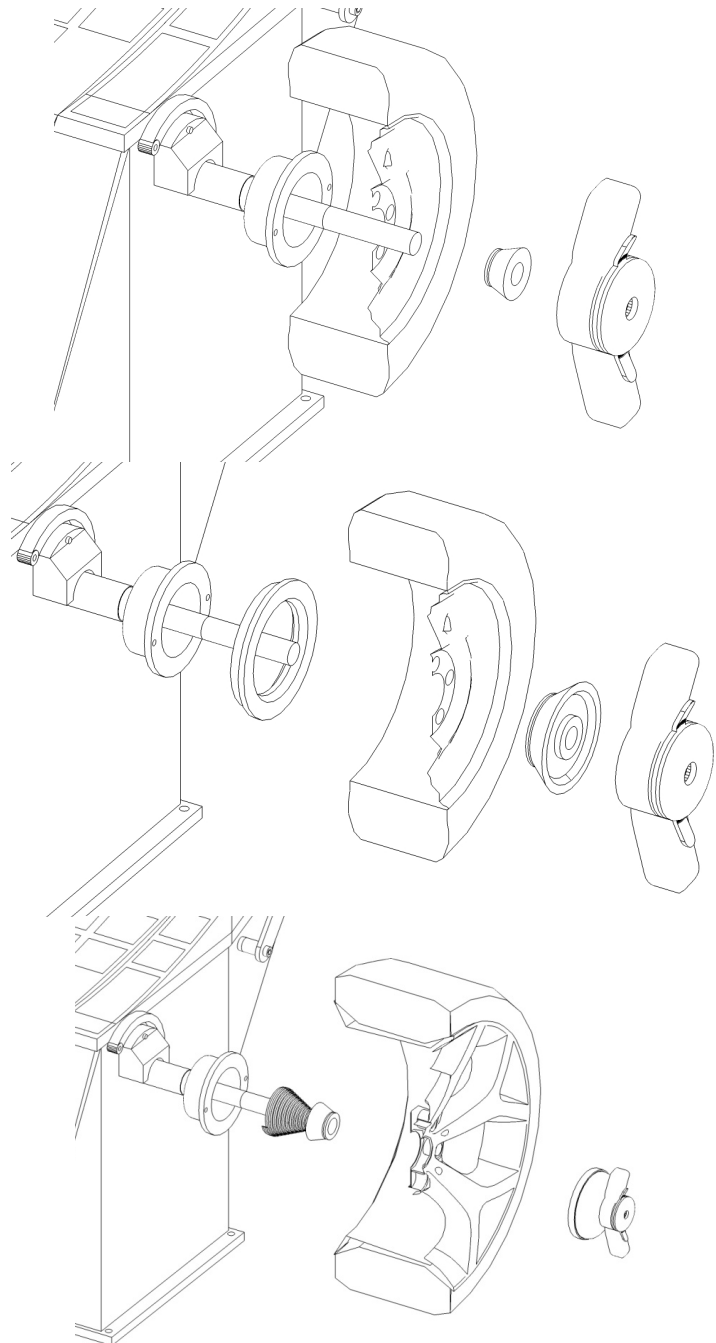

1.3.3 Selección del tipo de equilibrio

La selección se puede hacer directamente en el menú principal:

	<p>DYN Modo dinámico (predeterminado): Esta función calcula las desviaciones lateral y vertical de una llanta de aluminio o de acero. Los contrapesos se fijan al exterior y al interior de la rueda sujeta.</p>
	<p>STA Modo estático: Esta función determina la desviación vertical de una llanta de acero. Los contrapesos se unen a una posición interna de la llanta.</p>
	<p>STA1 Modo estático: Esta función determina la desviación vertical de una llanta de acero. Los contrapesos se unen a una posición media de la llanta.</p>
	<p>ALU1-1 Estas funciones determinan las desviaciones vertical y horizontal de una llanta de aluminio. Los contrapesos se adjuntan a puntos predefinidos.</p>
	<p>ALU1-2 Estas funciones determinan las desviaciones vertical y horizontal de una llanta de aluminio. Los contrapesos se adjuntan a puntos predefinidos.</p>
	<p>ALU1-3 Estas funciones determinan las desviaciones vertical y horizontal de una llanta de aluminio. Los contrapesos se adjuntan a puntos predefinidos.</p>
	<p>ALUS Estas funciones determinan las desviaciones vertical y horizontal de una llanta de aluminio. El usuario coloca los contrapesos en puntos predefinidos.</p>



Para equilibrar llantas de aluminio recomendamos seleccionar el modo ALU S. Esto no solo tiene en cuenta la sección transversal exacta de su llanta, sino que también le ayuda a colocar con precisión el peso adhesivo.

En ALU 1, se deben respetar las siguientes dimensiones al aplicar pesos adhesivos:

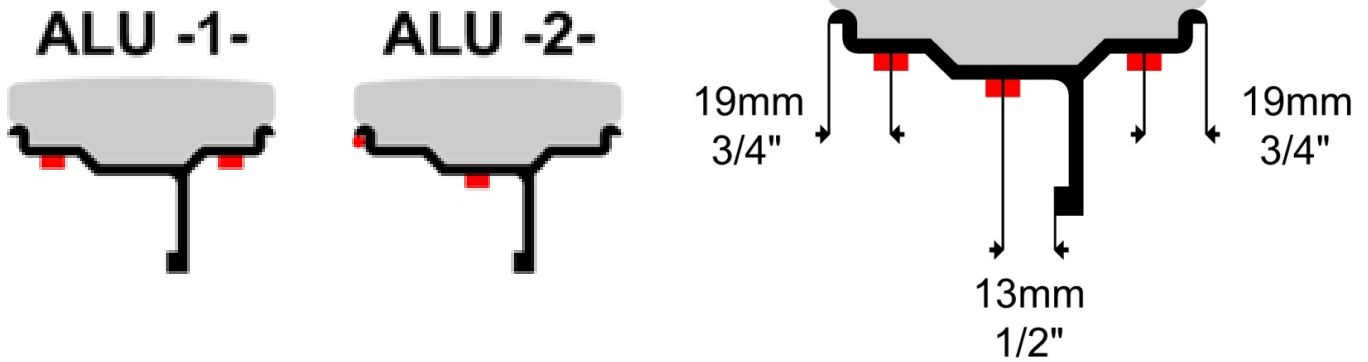

1.3.4 Entrada de los tamaños de neumáticos

a) Principios:

En el modo motocicleta, se debe utilizar una punta de medición opcional (+ 100 mm).

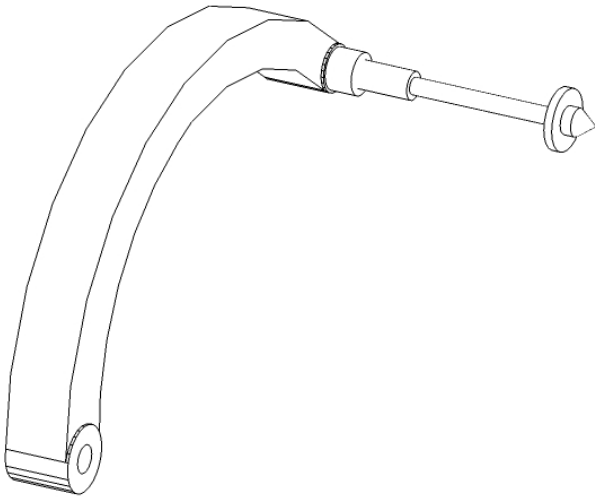

b) Datos de rueda y entrada para el cálculo del desequilibrio:

En los modos DYN, STA y ALU1, se deben recopilar los siguientes datos:
 [A] Distancia de la rueda a la máquina
 [B] Ancho de la llanta
 [D] Diámetro de la llanta

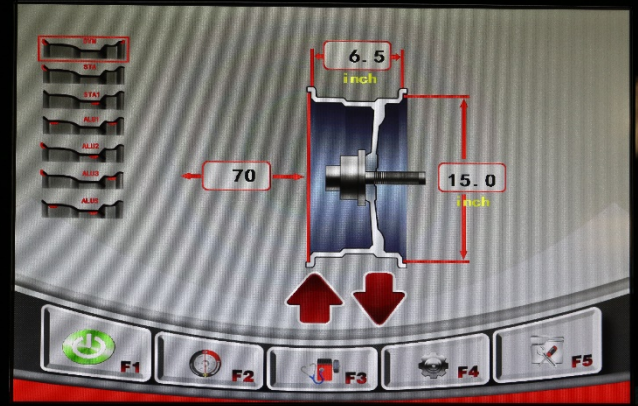

La entrada se realiza posicionando el medidor en la llanta. Los datos [A] y [D] son tomados automáticamente por la máquina.



Ahora la anchura de la llanta, valor [B], se puede medir con el segundo medidor.

En los modos ALU2 y ALUS, se deben recopilar los siguientes datos:
 [A] Distancia de la rueda a la máquina
 [B] Distancia de la máquina al punto de adhesión
 [D] Diámetro de la llanta
 [dE] Diámetro de la llanta en el punto de adhesión

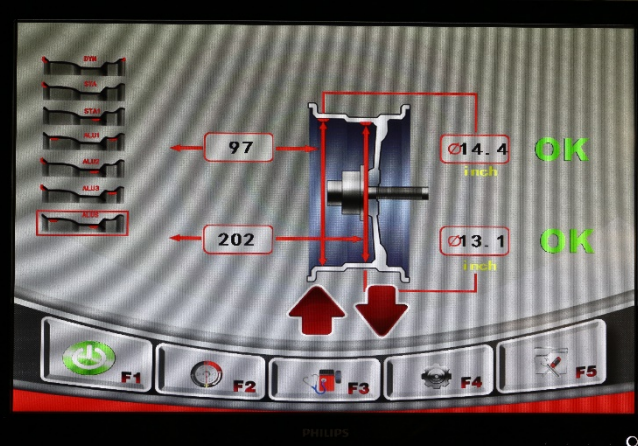

Durante el proceso de medición, el medidor se debe desplazar primero al primer punto y, tras una breve pausa, al segundo.
Así, la máquina adopta [A], [B], [C] y [De] automáticamente.

ATENCIÓN:

Para equilibrar en el modo ALUS, no debe seleccionarse previamente el programa.
Para equilibrar en el modo ALU2, debe seleccionarse previamente el programa.

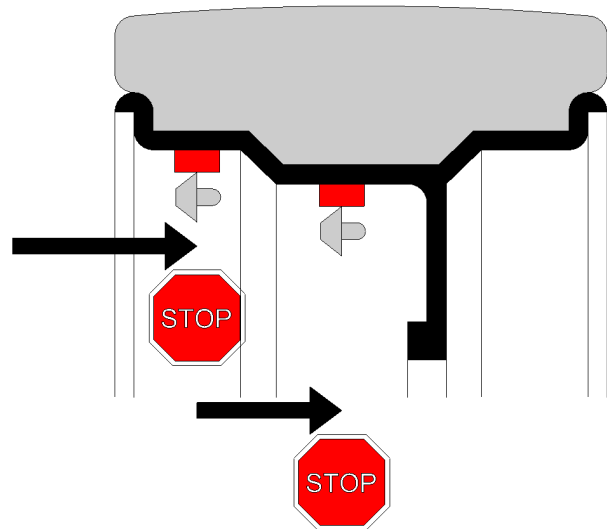

c) Iniciar la operación de equilibrado

Inicie la operación de equilibrado pulsando la tecla F1 o cerrando la cubierta de la rueda

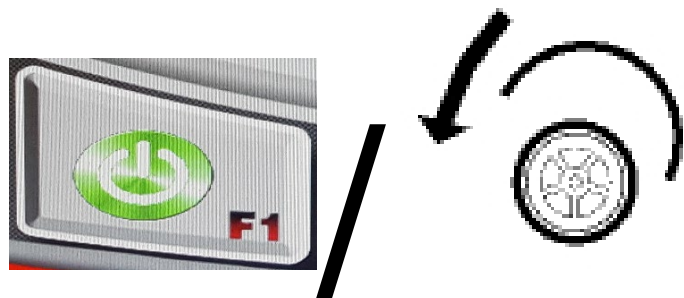

Gire la rueda hasta que el peso esté en la posición de las 12 en punto. Esto activa el freno automático.
Se puede desactivar en cualquier momento pulsando la tecla F3.

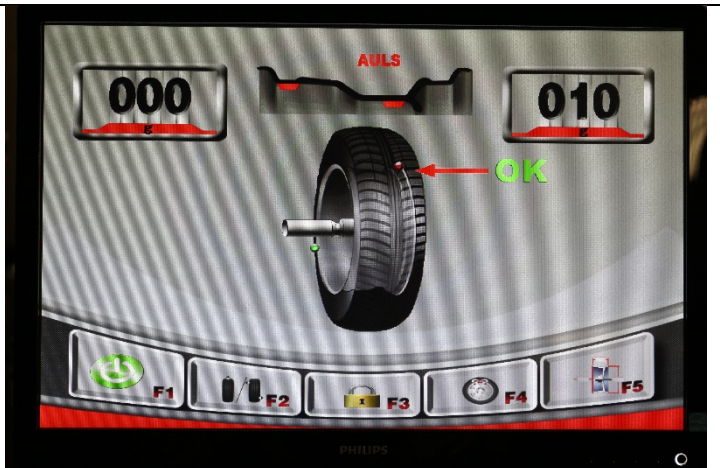

Ahora se debe aplicar el peso a la rueda.
La máquina ofrece las siguientes ayudas para una aplicación exacta:

Programa	Peso interno	Peso externo
DYN	Posición de las 12 en punto (láser)	Posición de las 12 en punto
STA	Posición de las 12 en punto (láser)	
ALU1	Posición de las 12 en punto (láser)	Posición de las 12 en punto
ALU2	Posición de las 12 en punto (láser)	Recepción de peso en el brazo de medición
ALUS	Recepción de peso en el brazo de medición	Recepción de peso en el brazo de medición

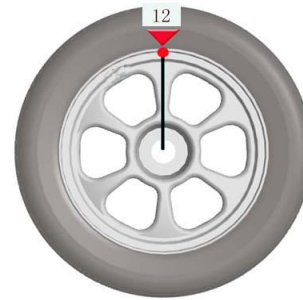

d) Función HID

Con la ayuda de la función HID, es posible colocar el peso de equilibrio exterior oculto detrás de los radios. Esta función está disponible en los modos ALU2 y ALUS.

Después del equilibrado, el programa HID puede iniciarse pulsando la tecla F4



A continuación, gire la rueda hasta que el peso esté en la posición de las 12 en punto. Confirme esta posición pulsando F2.

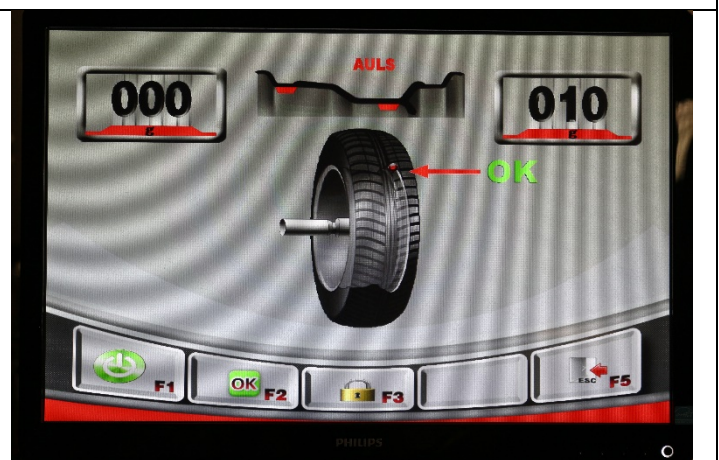



A continuación, la pantalla mostrará P1: 12h.
 Ahora gire la rueda hasta que el radio izquierdo
 esté en la posición de las 12 en punto.
 Confirme esta posición pulsando F2

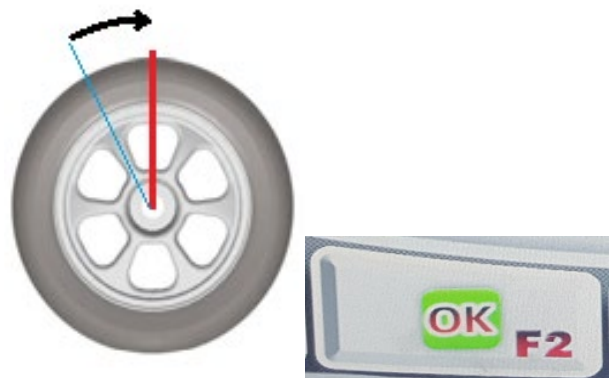
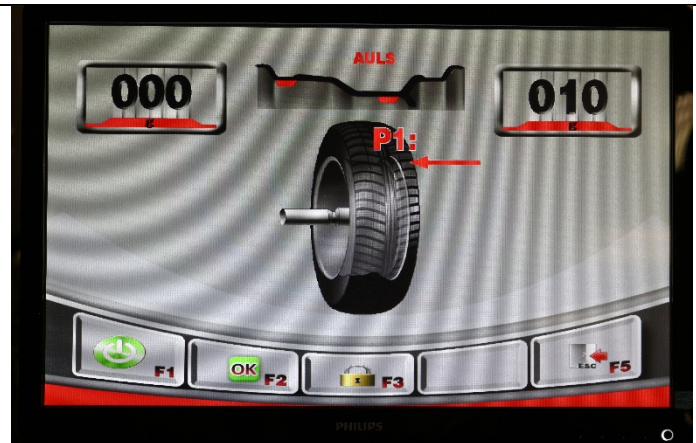

A continuación, la pantalla mostrará P2: 12h.
 Ahora gire la rueda hasta que el radio derecho
 esté en la posición de las 12 en punto.
 Confirme esta posición pulsando F2

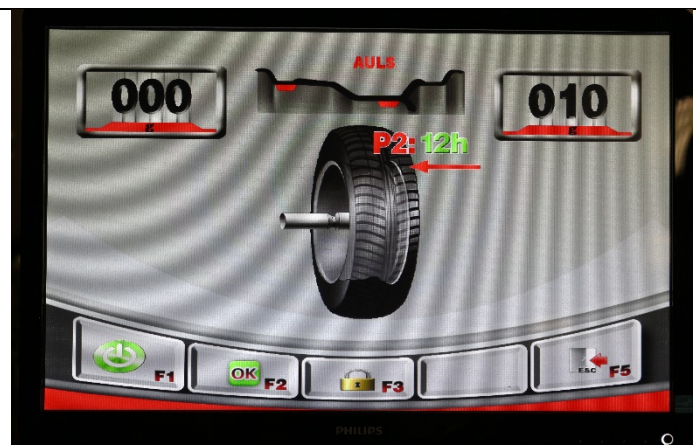

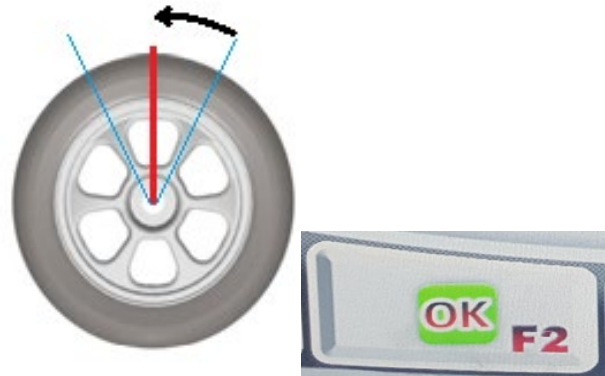

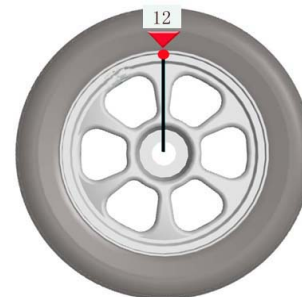

A continuación, la pantalla DESEQUILIBRIO INTERIOR muestra el valor anterior. En la pantalla DESEQUILIBRIO EXTERIOR el peso se oculta hasta que una de las dos posiciones esté a las 12 en punto.

Ahora coloque el peso en el medidor y utilícelo para aplicar el peso a la llanta.



e) Optimización

Con ayuda de la función OPT es posible minimizar el desequilibrio estático de la rueda. De este modo, el desequilibrio de la llanta se compensa con el desequilibrio del neumático.

<p>Tras el equilibrado, podrá comprobar el desequilibrio estático pulsando la tecla F2. Si el desequilibrio supera los 30 g, se recomienda llevar a cabo una optimización.</p>	
<p>Para ello, abandone la página de resultados pulsando la tecla F5. Se puede acceder al programa de optimización en la pantalla principal pulsando la tecla F2.</p>	 

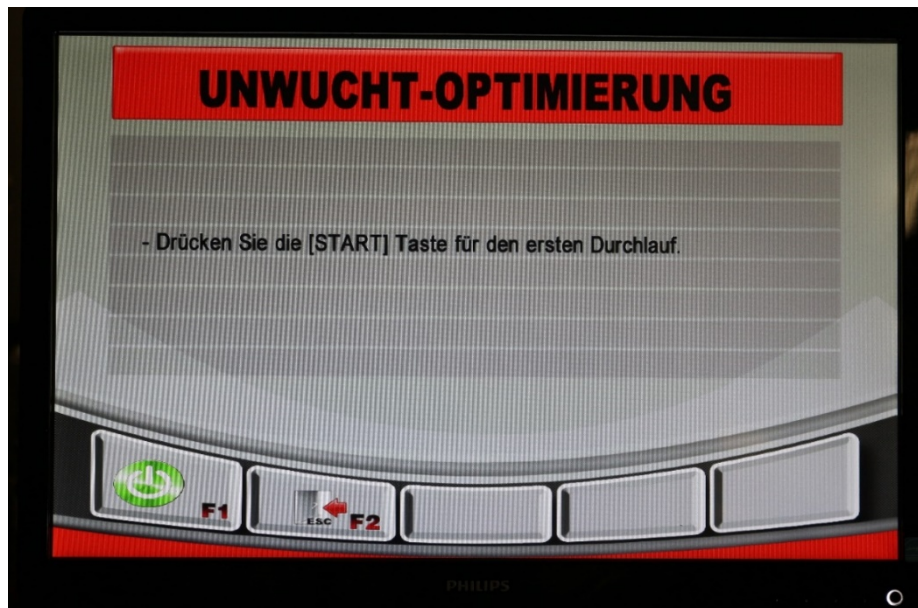

Optimización del desequilibrio

Pulse la tecla [START] para iniciar la primera operación.

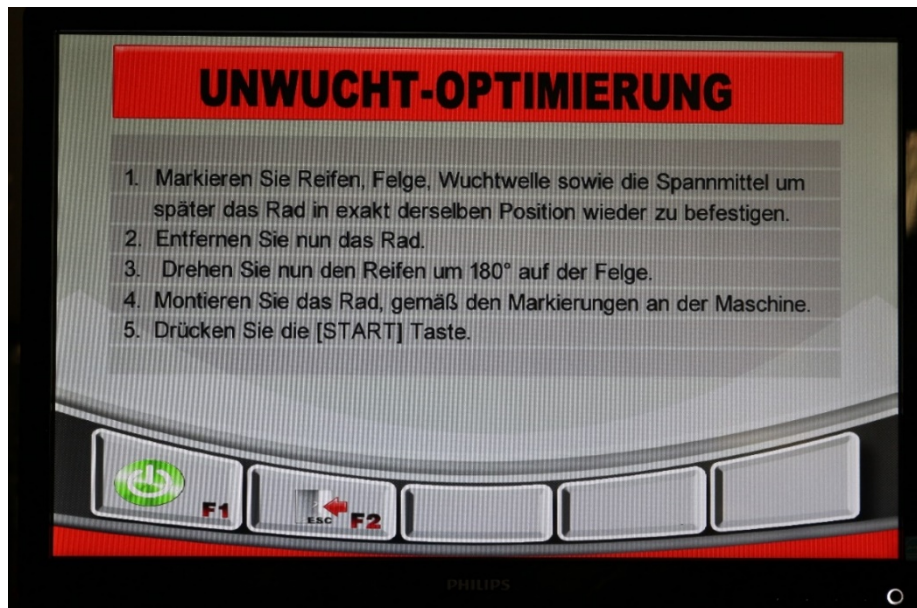

Optimización del desequilibrio

1. Marque el neumático, la llanta, el eje de equilibrado y los dispositivos de sujeción para poder fijar la rueda exactamente en exactamente la misma posición.
2. Retire la rueda.
3. Gire el neumático 180° sobre la llanta.
4. Monte la rueda de acuerdo con las marcas de la máquina.
5. Pulse la tecla [START].



Optimización del desequilibrio

Desequilibrio estático actual	100 g
Optimización posible	00 %

En la página de resultados, la máquina muestra la máxima optimización posible.

A continuación, marque los puntos indicados en la llanta y en el neumático.

Ahora las dos marcas se pueden montar en una línea utilizando una máquina de montaje adecuada.

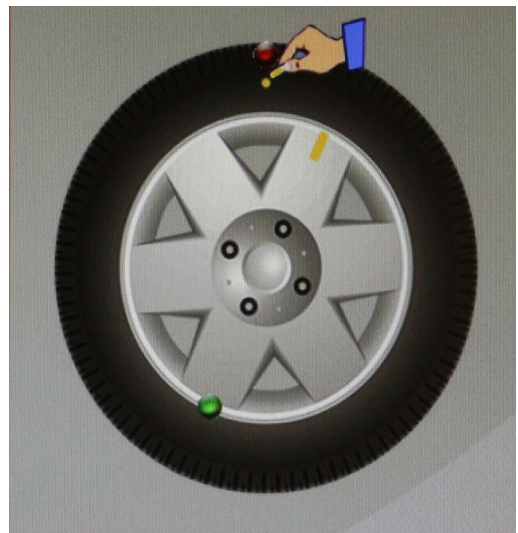
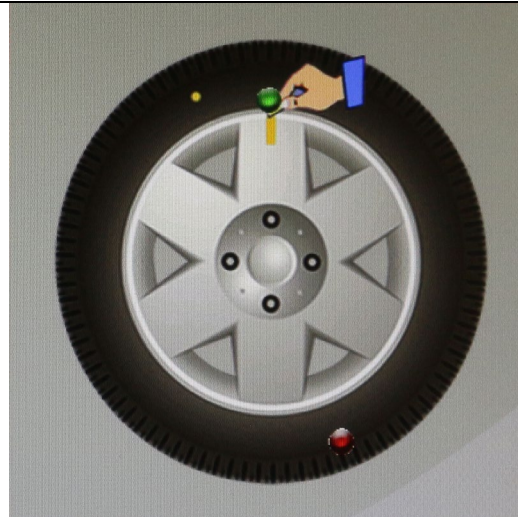

El proceso de equilibrado se puede reiniciar pulsando la tecla START o cerrando la cubierta de la rueda.



1.4 Datos técnicos

Peso máximo de la rueda	<65 kg
Diámetro de la llanta	12-24 pulgadas
Anchura de la llanta	1,5-20 pulgadas
Diámetro máximo de la rueda	800 mm
Precisión de equilibrio	+/- 1 g / 0,1 Uz
Precisión de medición	>99 %
Tiempo de ciclo	7-12 s
Motor	0,25 kW
Sistema eléctrico	1/220 V/50 Hz
Suministro de aire comprimido	Min. 8 bar
Consumo eléctrico	<15W en <i>standby</i>
Velocidad de equilibrado	180 rpm
Tipo de protección	IP 54
Nivel de presión sonora durante funcionamiento	<70 dB (A)
Diámetro del eje	40 mm
Programas de equilibrado	Modo «dinámico» (por defecto) Modo «estático» Estándar «ALU-1», modo «ALU-2» Modo «ALU-S»
Funciones adicionales	Modo OPT (optimización) Modo HID (colocación de radios traseros) Ajuste de unidades de medida en g/Uz, mm/pulgada
Anclaje al suelo	Perno de anclaje: M8x100
Cantidad de anclajes	3 piezas
Dimensiones de la máquina (An x Al x Pr)	Aprox. 1330 x 800 x 1700 mm
Peso neto/bruto	190 / 219 kg

1.5 Dibujo acotado



2.0 INSTALACIÓN

La instalación de la máquina deberá llevarse a cabo por parte de personal autorizado según el manual.

	<p>El manual de instrucciones (incluido el protocolo) es un componente importante de la máquina o del producto. ¡CONSERVAR EN UN LUGAR SEGURO!</p>
---	---

Una empresa u organización adecuada para ello deberá inspeccionar el producto tras la finalización del montaje, la entrega y, dado el caso, la capacitación y, a continuación, periódicamente según la normativa y disposiciones legales aplicables en el país de uso.

2.1 Transporte y condiciones de almacenamiento

Para el transporte y posicionamiento de la máquina, utilizar siempre dispositivos de anclaje, elevación y transportadores de suelo adecuados y tener en cuenta el centro de gravedad de la máquina.

La máquina solo debe transportarse con el embalaje original.

Datos:	
Ancho	850 mm
Largo	750 mm
Alto	1.160 mm
Temperatura de almacenamiento	-10 hasta +50 °C

2.2 Desembalaje de la máquina

	<p>Retire la cubierta superior del embalaje y asegúrese de que no se han producido daños durante el transporte.</p> <p>Retire los pernos de seguridad para retirar la máquina del palé/bastidor. Para levantar la máquina del palé/bastidor, utilizar un dispositivo de elevación adecuado (si fuera el caso, con eslinga).</p> <p>El material de embalaje utilizado para la máquina deberá conservarse en un lugar seguro. Mantenga el material de embalaje lejos del alcance de los niños, ya que puede ser una fuente de peligro.</p>
---	--

En la siguiente imagen encontrará el contenido actual del embalaje.



Además, EN la equilibradora se encuentra un paquete de accesorios. Para ello, inclinar ligeramente la máquina y retirar el paquete.

Si falta algo en el volumen de suministro (véase la lista de embalaje), póngase en contacto con nuestro departamento de ventas.



2.3 Volumen de suministro

<p>Dos llaves para la cubierta lateral</p>	
<p>Cubierta de la rueda Consta de dos arcos de plástico y un marco con asa</p>	
<p>Monitor LED con soporte</p>	

<p>Medidor de llanta Rango de medición Diámetro de la llanta: 10-23 pulgadas Rango de medición Ancho: 3-14 pulgadas Dimensiones del embalaje: 455 x 430 x 50 mm</p>	
<p>Mecanismo del arco de protección Tornillo de fijación para el arco de protección Fijación Dimensiones del embalaje: 350 x 230 x 160 mm</p>	
<p>Caja de accesorios Dimensiones del embalaje: 385 x 240 x 280 mm</p> <p>Extractor de peso adhesivo Peso de percusión 5 g Peso de percusión 10 g Peso de percusión 35 g Peso de percusión 50 g Peso de percusión 100 g Pesos Pinza Llave hexagonal Cubierta de sujeción Labio de goma para cubierta de sujeción Anclaje de fijación</p>	

Eje de equilibrado con resorte de tensión incorporado
 Tornillo de fijación para eje de equilibrado
 Medios de sujeción
 Cono 45–75 mm
 Cono 70–90 mm
 Cono 88–110 mm
 Cono 105–130 mm
 Anillo distanciador para cono 105–130 mm



2.4 Ubicación

La máquina deberá mantenerse alejada de materiales inflamables y explosivos, así como de la radiación solar y de la luz intensa. Además, la máquina debería instalarse en un lugar bien ventilado.

La máquina deberá instalarse sobre un suelo lo suficientemente firme, dado el caso, según los requisitos mínimos especificados en el plano de cimientos.

A la hora de seleccionar el lugar de instalación, además de las propiedades del suelo, deberán tenerse en cuenta las directrices e indicaciones de la norma de prevención de accidentes, así como el reglamento sobre lugares de trabajo.

En caso de montaje sobre prelosas, deberá comprobarse que dispongan de capacidad de carga suficiente. Por lo general, se recomienda consultar a un profesional de la construcción en caso de montaje sobre prelosas.

La máquina solo debe montarse y utilizarse en espacios cerrados. No dispone de los equipos de seguridad correspondientes (por ejemplo, protección IP, modelo galvanizado, etc.).

Temperatura	4-40 °C
Altitud sobre el nivel del mar	< 1500 m
Humedad del aire	50 % a 40°C – 90 % a 20 °C

Ilustración

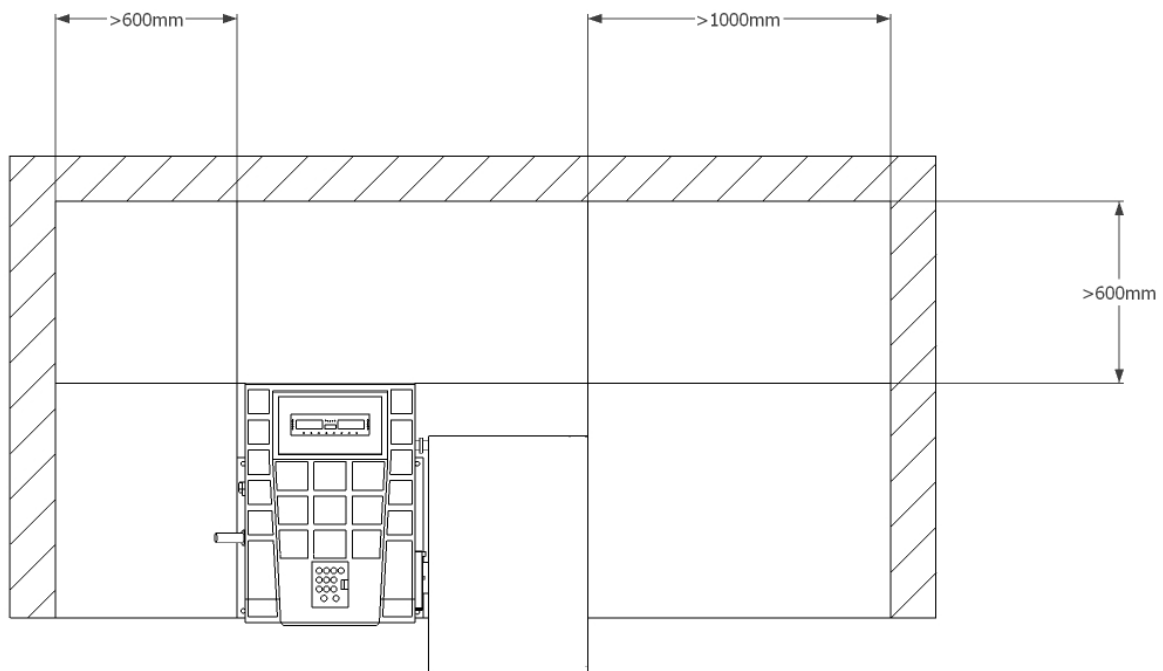

2.5 Fijación



Deberán tenerse en cuenta las disposiciones generales, así como las locales. Por lo tanto, estos pasos solo debería llevarlos a cabo personal especializado con formación.

La máquina deberá instalarse y fijarse sobre un suelo lo suficientemente firme, dado el caso, según los requisitos mínimos especificados en el plano de cimientos.

La máquina deberá fijarse en los puntos previstos con material de fijación adecuado, si así se especifica.

A la hora de seleccionar el lugar de instalación, además de las propiedades del suelo, deberán tenerse en cuenta las directrices e indicaciones de la norma de prevención de accidentes, así como el reglamento sobre lugares de trabajo.

En caso de montaje sobre prelosas, deberá comprobarse que dispongan de capacidad de carga suficiente. Por lo general, se recomienda consultar a un profesional de la construcción en caso de montaje sobre prelosas.

2.6 Conexión eléctrica

	Deberán tenerse en cuenta las disposiciones generales, así como las locales. Por lo tanto, este paso solo debería llevarlo a cabo personal especializado con formación. Tenga en cuenta la línea de alimentación necesaria (véanse los datos técnicos).
---	---

La conexión debe realizarse con un enchufe Schuko de 230 V o con un enchufe CEE de 5 fases de 16 A (parcialmente suministrado).

Las desviaciones de voltaje no deben exceder 0,9 - 1,1 veces el rango de voltaje nominal y la desviación de frecuencia debe ser de 0,99 - 1,01 veces el rango de frecuencia.

Para poder garantizarlo, deberán tomarse las medidas de protección necesarias.

Para finalizar los trabajos, deberá comprobarse el sentido de giro del motor.

2.7 Conexión neumática

	En todo equipo neumático, deberá montarse una unidad de mantenimiento de aire comprimido (parcialmente en el volumen de suministro) entre la línea de alimentación y el equipo.
---	---

La presión del aire de la línea de alimentación debe corresponder, como mínimo, con los datos técnicos.

Deberá comprobarse el correcto ajuste de la unidad de mantenimiento de aire comprimido.

La unidad de mantenimiento de aire comprimido deberá someterse a mantenimiento a intervalos regulares.

La presión máxima o mínima garantiza un funcionamiento sin problemas sin posibilidad de daños.

2.8 Montaje

	Este manual no debe considerarse un manual de montaje. En él solo se incluyen indicaciones y ayudas para montadores profesionales. Para la ejecución de los siguientes trabajos deberá llevarse ropa adecuada y equipos de protección individual. El montaje y ajuste incorrecto supone la exención de responsabilidad y de garantías.
---	--

Un especialista deberá inspeccionar, instruir y habilitar las máquinas parcialmente premontadas antes de su puesta en marcha.

Un especialista deberá encargarse del montaje de las máquinas.

2.8.1. Instalación de la equilibradora

- a. Eleve la equilibradora de la plataforma de envío utilizando solo los puntos de soporte provistos para este propósito. Bajo ninguna circunstancia se debe elevar la máquina por otros puntos como el eje, la pantalla o la placa de accesorios.
- b. La máquina debe estar firmemente apoyada en el suelo sobre los puntos de soporte previstos; si es necesario, use arandelas.

2.8.2. Fijación con anclaje de seguridad

Perfore orificios, prestando atención a la profundidad de perforación A necesaria y al diámetro de perforación del fabricante de la espiga.

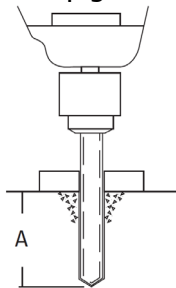

Limpie el interior de los orificios.

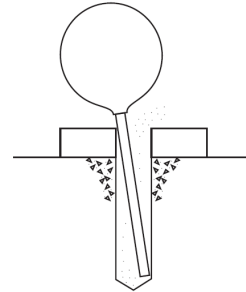

Inserte el perno de anclaje en los orificios hasta que alcance una profundidad adecuada.

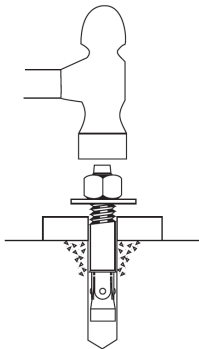

Apriete la tuerca al par especificado por el fabricante. El espesor de sujeción B depende del revestimiento del suelo.

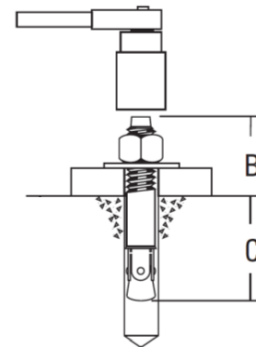

2.8.3. Montaje del eje de equilibrado

Antes del montaje del eje de equilibrado, limpie el alojamiento.



Proceda a la alineación de ambas marcas.



Con el dedo se puede presionar la espiga de sujeción interna del eje de equilibrado en la dirección de la máquina y, a continuación, iniciar el movimiento de giro.

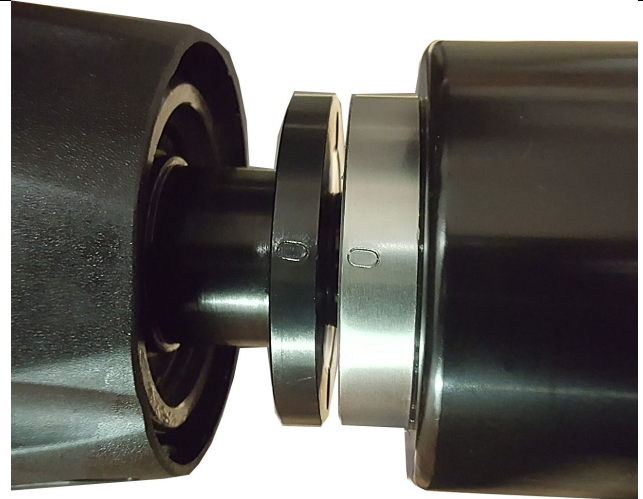

Tan pronto como el eje de equilibrado se haya atornillado completamente, ambas marcas ya no estarán en una línea.
Gire el eje hacia atrás hasta que vuelvan a estar en la misma línea.



Tan pronto como las marcas estén en una línea, el eje de equilibrado se puede fijar con los tornillos adjuntos.



2.8.4. Montaje de la cubierta de rueda

Retire la tapa superior del mecanismo del arco de protección.
Fíjelo con los cuatro tornillos, arandelas y arandelas de seguridad suministrados.

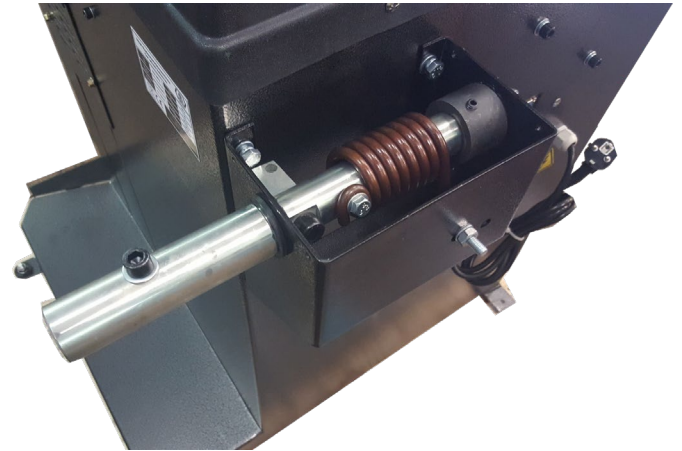

Conéctelo en la conexión correspondiente y vuelva a colocar la tapa.

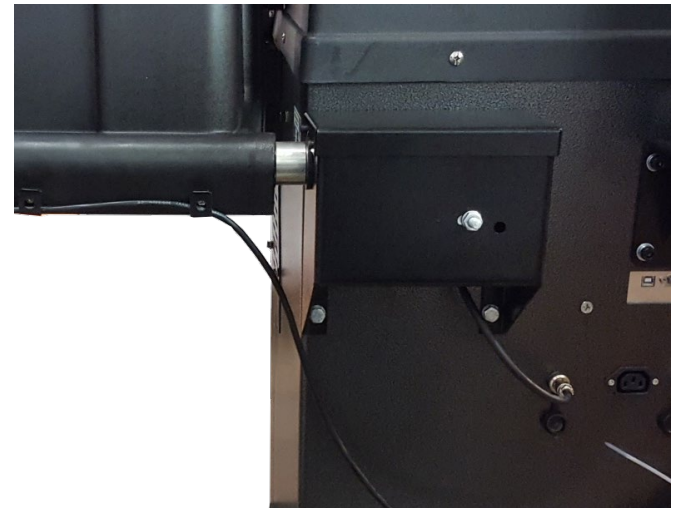

Retire el asa del marco de la cubierta de la rueda.
Retire el tornillo de fijación del mecanismo del arco de protección.



En primer lugar, deslice la parte trasera del arco de protección sobre el alojamiento para el arco de protección.

A continuación, sujete el marco para el arco de protección e introdúzcalo en el alojamiento a través de la parte trasera del arco de protección.



Ahora, deslice la mitad delantera sobre el arco.

Una ambas partes entre sí y fíjelas con los dos tornillos.

Vuelva a montar el asa sobre el arco.



2.8.5. Montaje del monitor

Fije el soporte del monitor a la carcasa utilizando los cuatro tornillos incluidos.

Retire los dos tornillos superiores de la cubierta del soporte para guiar los cables de conexión a través del canal de cable interno.



Conecte los cables a la máquina.



Fije el monitor al soporte con los tornillos incluidos.

Establezca ahora la conexión al monitor.

Finalmente, los dos tornillos superiores del soporte pueden volver a montarse.



2.8.6. Montaje del medidor del ancho del neumático (opcional)

En primer lugar, monte el soporte del brazo sobre la abrazadera de la cubierta de la rueda.



A continuación, fije el medidor con dos tornillos Allen en el marco de la cubierta de la rueda.



Fije ahora el cable de conexión con sujetacables en el marco...



... y conéctelo en la conexión central de la máquina.

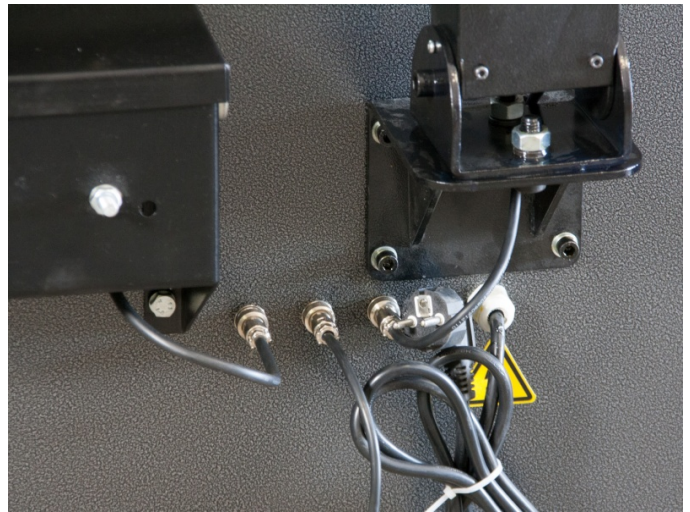

2.8.7. Activación del medidor del ancho del neumático

Ahora, active el medidor del ancho en el menú de configuración.

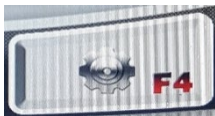

Presione F4 en la pantalla principal.

En los ajustes, vaya al punto 7 «Medidor del

ancho» con las teclas de flecha

«Yes» con las teclas direccionales

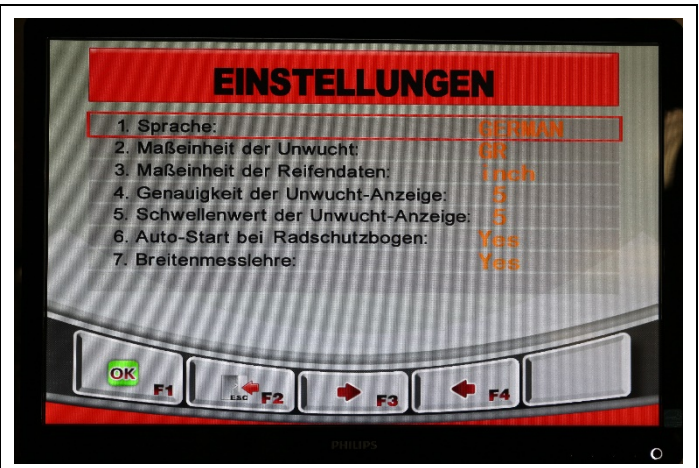

2.8.8. Ajustes del sistema

Es posible definir ajustes básicos mediante los ajustes del sistema.



Para entrar en el menú de configuración, pulse F4 en la pantalla principal.

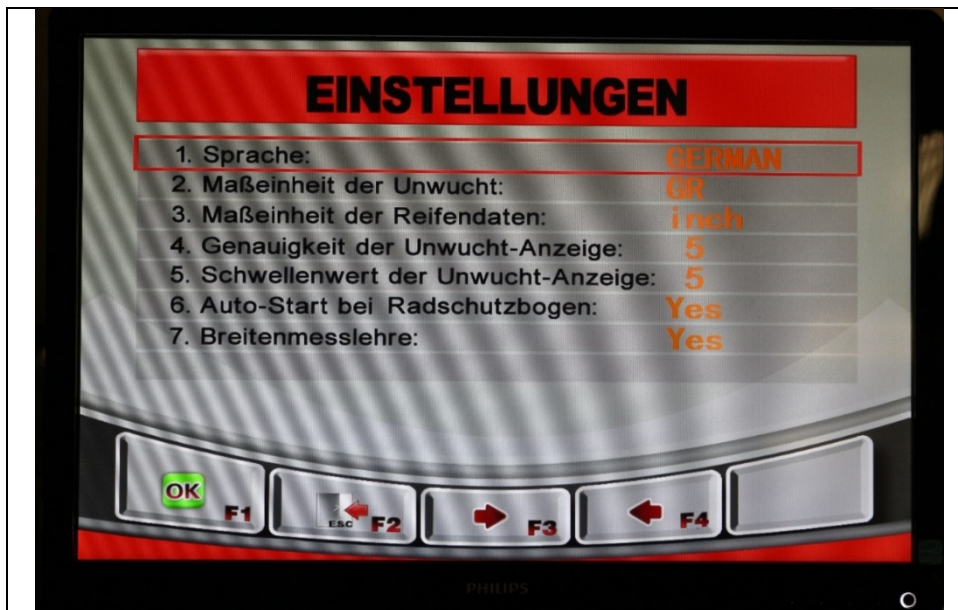

AJUSTES

- | | | |
|--|--------|----------|
| 1. Idioma: | GERMAN | |
| 2. Unidad de medida del desequilibrio: | GR | |
| 3. Unidad de medida de los datos de los neumáticos: | inch | pulgadas |
| 4. Precisión de la indicación del desequilibrio: | 5 | |
| 5. Valor umbral de la visualización del desequilibrio: | 5 | |
| 6. Arranque automático con cubierta de rueda: | YES | |
| 7. Medidor del ancho: | YES | |

Para entrar en el programa de calibración, pulse F5 en la pantalla principal.

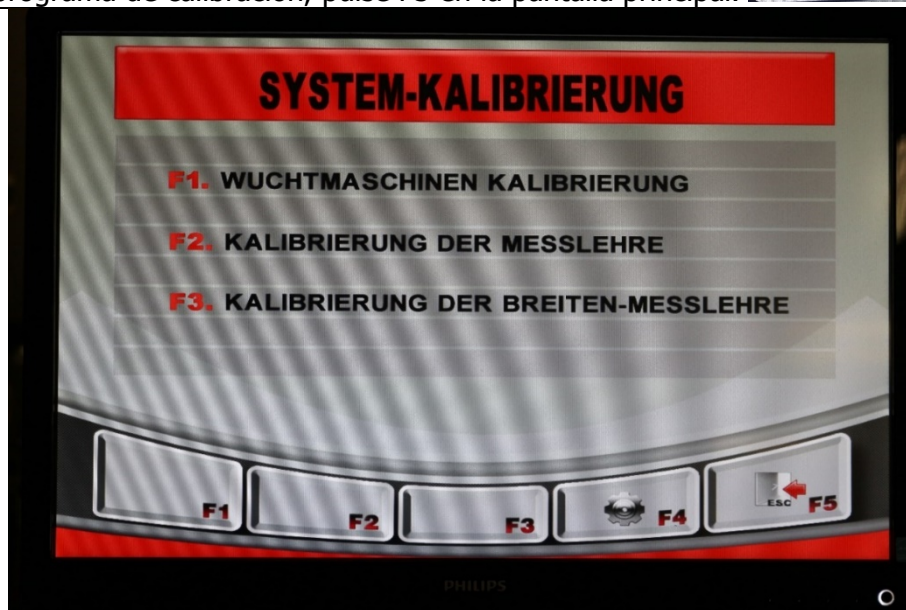

Calibración de sistemas

- F1. Calibración de la máquina equilibradora
- F2. Calibración del medidor
- F3. Calibración del medidor del ancho

Calibración del soporte de peso

En el programa de calibración, pulse F1 y siga las instrucciones que aparecen en la pantalla:

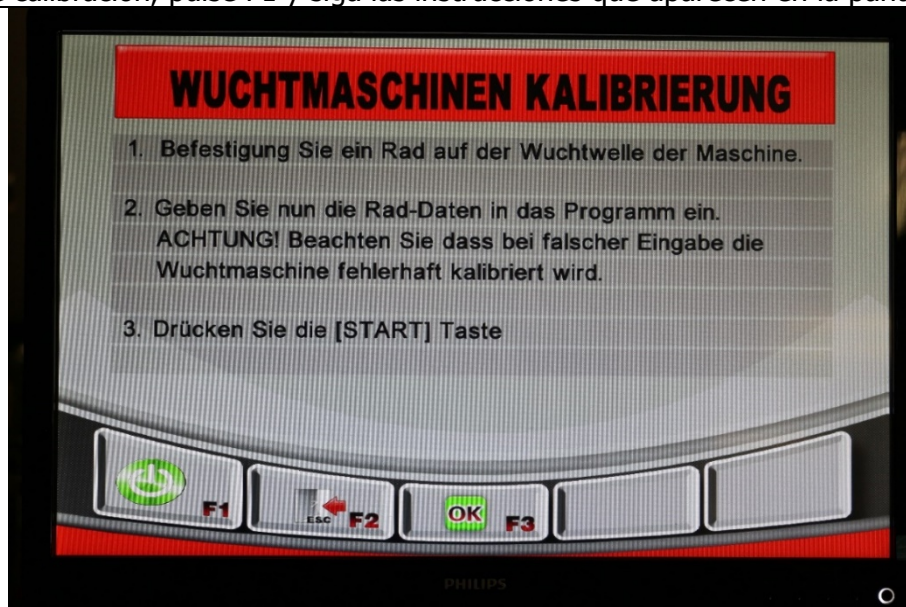

Calibración de la máquina equilibradora

1. Monte una rueda en el eje de equilibrado de la máquina.
2. Ahora introduzca los datos de la rueda en el programa.
ATENCIÓN: Tenga en cuenta que si realiza una entrada incorrecta, la máquina equilibradora se calibrará incorrectamente.
3. Pulse la tecla [START]

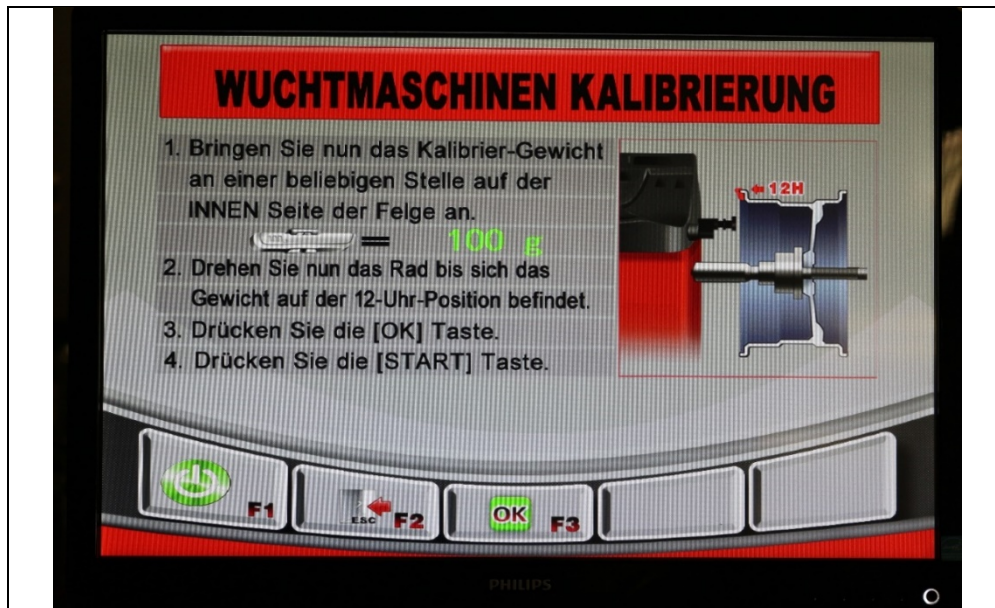

Calibración de la máquina equilibradora

1. A continuación, coloque la pesa de calibración en cualquier posición del INTERIOR de la llanta (... = 100 g)
2. Ahora gire la rueda hasta que el peso esté en la posición de las 12 en punto.
3. Pulse la tecla [OK].
4. Pulse la tecla [START].

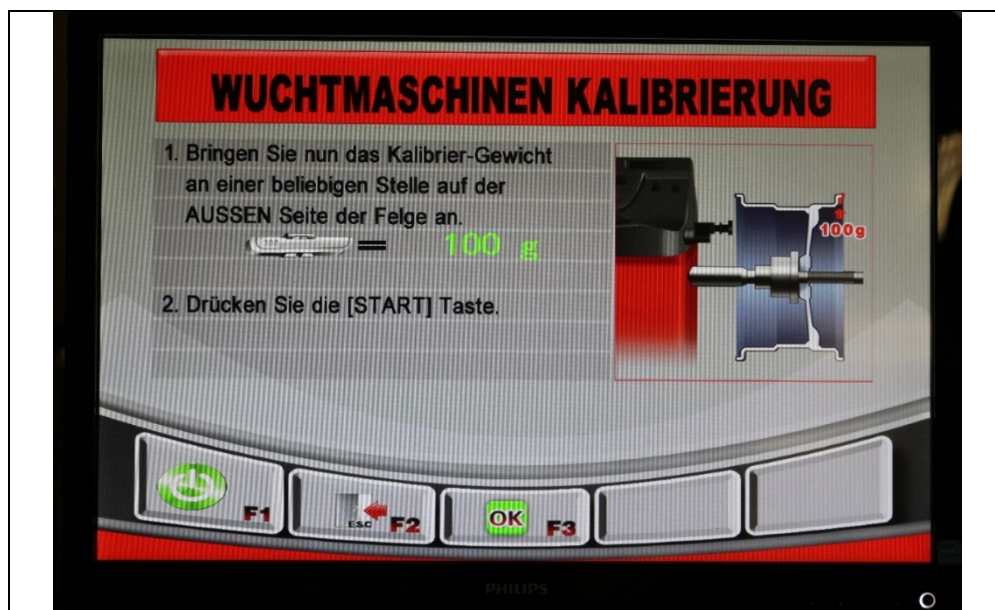

Calibración de la máquina equilibradora

1. A continuación, coloque la pesa de calibración en cualquier lugar del EXTERIOR de la llanta (... = 100 g)
2. Pulse la tecla [START].

Calibración de servicio del medidor

En el programa de calibración, pulse F2 y siga las instrucciones que aparecen en la pantalla:

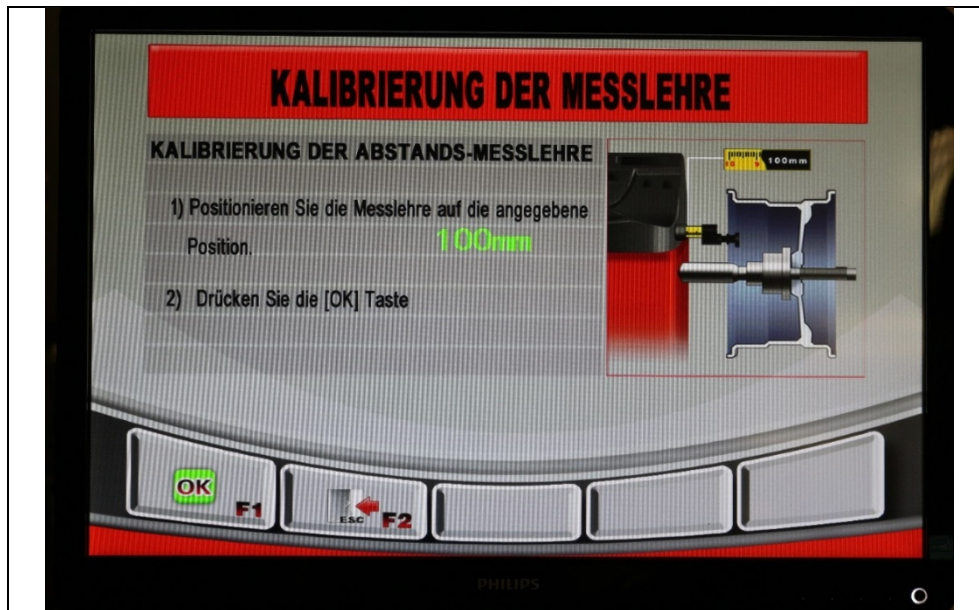

Calibración del medidor

CALIBRACIÓN DEL MEDIDOR DE DISTANCIA

1. Coloque el medidor en la posición especificada de 100 mm
2. Pulse la tecla [OK]



Calibración del medidor

CALIBRACIÓN DEL MEDIDOR DE DISTANCIA

1. Coloque el medidor en la posición especificada 215 mm
2. Pulse la tecla [OK]



KALIBRIERUNG DER MESSLEHRE

KALIBRIERUNG DER DIAMETER-MESSLEHRE

- 1) Geben Sie die Felgenreöße (Durchmesser) ein
Benutzt: 15.0 Zoll
- 2) Drücken Sie die [OK] Taste

Calibración del medidor

CALIBRACIÓN DEL MEDIDOR DE DIÁMETRO

1. Introduzca el tamaño de la llanta (diámetro)
Usado: 15,0 pulgadas
2. Pulse la tecla [OK]

Calibración de servicio del medidor del ancho (opcional)

En el programa de calibración, pulse F3 y siga las instrucciones que aparecen en la pantalla:



KALIBRIERUNG DER MESSLEHRE

KALIBRIERUNG DER BREITEN-MESSLEHRE

- 1) Positionieren Sie die Messlehre auf die angegebene
Position. ---0---
- 2) Drücken Sie die [OK] Taste

CALIBRACIÓN DEL MEDIDOR DEL ANCHO

1. Coloque el medidor en la posición especificada ---0---
2. Pulse la tecla [OK]



Calibración del medidor

CALIBRACIÓN DEL MEDIDOR DEL ANCHO

1. Coloque el medidor en la posición especificada
---200---
2. Pulse la tecla [OK]



Se recomienda establecer el umbral de visualización en 10 g para el programa ALU S.
El motivo:

- Debido a que la máquina detecta el desequilibrio dinámico y estático, las características de funcionamiento de la rueda cambian durante la aplicación del peso.
- Ya que los pesos se posicionan más en el centro de la llanta, aumentan automáticamente para obtener los resultados de equilibrio correctos.
- Dado que la máquina necesita los pesos de equilibrio en un punto y existen diferentes sistemas de pesos adhesivos, estos pueden causar una gran dispersión del peso.
- Los pesos adhesivos no se aplican al 100 % en las ubicaciones requeridas.

2.9 Trabajos finales



Antes de la puesta en marcha, compruebe todas las uniones roscadas, las líneas eléctricas, neumáticas e hidráulicas y, si fuera necesario, apriételas. Atención: En algunos casos, deberán inspeccionarse a intervalos regulares y, si fuera necesario, volver a apretarse (véase el manual de instrucciones).

3.0 FUNCIONAMIENTO

3.1 Manual de funcionamiento

Compañía:	Manual de funcionamiento para trabajos de mantenimiento de neumáticos	Fecha:
Puesto de trabajo:		Firma:
Actividad:		

Peligros para el ser humano y el medioambiente



- Peligro por ruido
- Peligro de arrastre en la máquina
- Peligro por piezas móviles sin control
- Peligro por polvo sobrecargado del sistema de frenos



Medidas de protección y normas de comportamiento



- Uso de ropa ajustada
- Durante los trabajos, no llevar reloj de pulsera, anillos, cadenas o bisutería similar
- Utilizar protección auditiva y gafas de protección
- Asegurar el cabello largo con una redcilla o de otro modo
- Solo utilizar llaves de impacto que no aporten aire a la llanta
- Para evitar la formación de polvo, limpiar las llantas y neumáticos en mojado; cuando sea posible, utilizar sistemas de limpieza de neumáticos



- Retirar el polvo del tambor de freno con campanas de succión en combinación con aspiradores industriales adecuados. Utilizar dispositivos de la categoría U para polvos sin amianto y de la categoría K1 para polvos que contengan amianto. *(Tener en cuenta las normas actuales del Reglamento de Prevención de Accidentes, GUV por sus siglas en alemán)*
- Los neumáticos dañados deberán inutilizarse
- Al inflar en neumático, colocar un dispositivo de protección para atrapar las piezas que puedan salir despedidas. Mantener a las personas alejadas de la zona de peligro
- El inflado del neumático deberá supervisarse y no deben superarse las presiones de aire de montaje permitidas



- Las máquinas de equilibrado de ruedas de accionamiento por motor solo deben utilizarse con cubierta de protección
- **En grandes ruedas de camiones y máquinas autopropulsadas:**
 - En máquinas con ruedas verticales, los trabajos con neumáticos pesados (por ejemplo, neumáticos EM) deberán realizarlos 2 personas
 - En neumáticos con un diámetro > 1,4 m o un peso > 200 kg, deberán utilizarse dispositivos para evitar caídas

Comportamiento en caso de averías o de peligro

- Notificar de inmediato los defectos de la máquina al fabricante
- Desconectar la máquina y asegurarla frente a un reencendido no autorizado
- Permitir que únicamente personal especializado subsane los fallos

Primeros auxilios

- Informar al primer interviniente (véase el plan de alarmas)
- Tratamiento inmediato de las lesiones
- Realizar una inscripción en el registro de la asociación
- En caso de lesiones graves, llamar a emergencias

Emergencias:

Servicio de ambulancias:

Mantenimiento

- El mantenimiento solo debe llevarlo a cabo personal autorizado y capacitado
- En caso de trabajos de equipamiento, ajuste, mantenimiento y cuidado, desconectar la máquina de la red eléctrica y asegurarla
- Limpiar la máquina al finalizar los trabajos
- **Inspección anual** de la máquina por parte de una persona autorizada y capacitada

3.2 Indicaciones básicas

El manejo independiente de la máquina solo debe encargarse a personas que hayan cumplido los 18 años de edad, que hayan sido instruidas en el manejo de la máquina y que hayan demostrado su capacidad para ello al propietario.

Deben ser expresamente instruidos por el propietario para manejar la máquina. El encargo para manejar la máquina deberá facilitarse por escrito.

La máquina solo debe utilizarse para su uso previsto.

Utilice siempre materiales conforme a las normas durante el montaje y el funcionamiento.



Antes del montaje o desmontaje, compruebe todos los componentes. Estos no deben presentar daño alguno.

Dado el caso, tenga en cuenta las indicaciones especiales del fabricantes sobre el montaje o desmontaje de los trabajos específicos del vehículo.

El cumplimiento del plan de mantenimiento es parte importante de la garantía. Especialmente lo que respecta a la limpieza, protección anticorrosión, controles o, dado el caso, la reparación inmediata de daños.

Prestar siempre atención a los peligros durante el funcionamiento. En cuanto se produzca un peligro, apague la máquina inmediatamente, desenchúfela y desconecte el suministro de aire. A continuación, póngase en contacto con su distribuidor.



Todos los carteles de advertencia deberán ser siempre perfectamente legibles. En caso de daños, deberán reemplazarse de inmediato.

	<p>Preste atención a los posibles puntos de corte de la máquina.</p>
	<p>Durante su funcionamiento, el ruido puede alcanzar los 85 dB (A). Por lo tanto, el operario deberá recurrir a la protección auditiva correspondiente.</p>
	<p>La ropa suelta, el cabello largo o las joyas pueden quedar atrapados en las piezas móviles de la máquina.</p>

4.0 MANTENIMIENTO

Para garantizar un funcionamiento seguro de la máquina, el usuario está obligado a realizar un mantenimiento periódico.

Los trabajos de reparación solo pueden ser llevados a cabo por socios de servicio autorizados o por el cliente, previa consulta con el fabricante.

	<p>Antes de los trabajos de mantenimiento y reparación:</p> <ul style="list-style-type: none"> - La máquina deberá desconectarse de TODAS las redes de suministro - Desconectar el interruptor principal del enchufe de red y, dado el caso, purgar el aire comprimido del sistema - Tomar medidas adecuadas para evitar el reencendido
	<p>Solo personal especializado o electricistas deberán ejecutar los trabajos en los elementos eléctricos o en la línea de alimentación.</p>

4.1 Consumibles para el montaje, el mantenimiento y el cuidado

Aceite hidráulico

Requisito mínimo **general**:

Eni PRECIS HVLP-D N.º de art. 00066018

Verano (15 ° a 45 °): HVLP-D 46 (por ejemplo.: Eni PRECIS HVLP-D)

Invierno (por debajo de 10 °): HVLP-D 32 (por ejemplo.: Eni PRECIS HVLP-D)

Requisito mínimo especial para **plataformas de elevación de 2 columnas**:

Eni PRECIS HVLP-D N.º de art. 00067218

Verano (15 ° a 45 °): HVLP-D 32 (por ejemplo.: Eni PRECIS HVLP-D)

Invierno (por debajo de 10 °): HVLP-D 22 (por ejemplo.: Eni PRECIS HVLP-D)

Conservantes para cables, cordones de soldadura, tornillos, esquinas, cantos y espacios huecos.

Requisito mínimo:

Spray Petec translúcido - 500 ml, n.º art. 73550 / Envase al vacío Petec translúcido - 1000 ml N.º art. 73510

Pistola UBS Petec N.º art. 98507

Lubricante para guías deslizantes

Requisito mínimo:

Grasa de alto rendimiento EP blanca LAGERMEISTER WHS 2002. N.º art. KPF1-2K-20

Lubricante para casquillos, cadenas, rodillos y piezas móviles

Requisito mínimo:

White Ultra Lube, aerosol de 500 ml. N.º art. 34403 – WUL – White Ultra Lube

Anclaje al suelo

Requisito mínimo para **plataformas de elevación**:

Fischer FIS A M 16 x 250 galvanizado en combinación con cartucho de reacción Fischer Superbond

Requisito mínimo **para máquina de montaje en turismos y máquina de equilibrado en camiones/turismos:**

Anclaje de percusión M8 x 100

Requisito mínimo **para máquina de montaje en camiones:**

Anclaje de percusión M12 x 100

Equipo de aire comprimido

Requisito mínimo:

Aceite para aire comprimido especial PROMAT chemicals N.º art.: 4000355209

Limpieza

Requisito mínimo:

Limpiador de frenos sin acetona Caramba Intensiv

Cuidado y protección de metales, superficies pintadas o con revestimiento de polvo

Requisito mínimo:

Spray Petec translúcido - 500 ml N.º art. 73550

Envase al vacío Petec translúcido - 1000 ml N.º art. 73510

Pistola UBS Petec N.º art. 98507

Cuidado y protección de metales, superficies pintadas o con revestimiento de polvo en zonas de paso y piezas de plástico

Requisito mínimo:

Sellado plástico Valet Pro Classic Protectant 500 ml

4.2 Disposiciones de seguridad para el aceite

Tenga siempre en cuenta las normas y reglamentos legales sobre la manipulación de aceite usado.

Elimine siempre el aceite usado a través de una empresa certificada.

En caso de fuga, el aceite deberá recogerse de inmediato con ayuda de un aglutinante o recipiente para que no penetre en el suelo.

Evite que el aceite entre en contacto con la piel.

No permita que se emitan vapores del aceite a la atmósfera.

El aceite es un medio inflamable. Preste atención a las posibles fuentes de peligro.

Utilice ropa de protección resistente al aceite, por ejemplo, guantes, gafas de protección, ropa de protección, etc.

4.3 Avisos

	<p>Independientemente del grado de suciedad, la máquina deberá mantenerse y limpiarse a intervalos regulares.</p> <p>A continuación, la máquina deberá tratarse con un producto de mantenimiento (por ejemplo, aceite o cera en spray). No utilice productos de limpieza nocivos para la piel.</p> <p>EL INCUMPLIMIENTO DE LOS PUNTOS MENCIONADOS IMPLICA LA PÉRDIDA DE GARANTÍA</p>
---	---

4.4 Plan de mantenimiento y cuidado

Intervalo	Inmediatamente	Semanalmente	Mensualmente	Trimestralmente	Semestralmente
Inspección de TODAS las piezas relevantes para la seguridad	X				
Limpieza	X				
Controlar y restaurar la protección superficial	X				
Controlar la estanqueidad del sistema hidráulico	X				
Controlar y restaurar la protección superficial y la protección anticorrosión	X				
Controlar y restaurar los daños en la pintura y en los componentes	X				
Controlar y reparar los posibles daños causados por óxido	X				
Controlar y volver a tratar los espacios huecos y los puntos no pintados	X				
Controlar la estanqueidad del sistema neumático	X				
Controlar el apriete de los tornillos	X				
Controlar el juego de los cojinetes, lubricar y ajustar	X				
Controlar las piezas de desgaste		X			
Comprobar los líquidos (nivel de llenado, desgaste, impurezas, calidad)		X			
Controlar y lubricar las superficies de deslizamiento		X			
Eliminar la suciedad del interior			X		
Limpiar y comprobar los componentes eléctricos				X	
Comprobar el funcionamiento y el desgaste del motor y el engranaje				X	
Comprobar los cordones de soldadura y la construcción				X	
Realizar una inspección visual (según el plan de inspección)					X

4.5 Búsqueda de fallos/Visualización de fallos y subsanación

El ordenador de equilibrado puede mostrar los siguientes mensajes de error:

Código de error	Causa
Er -1-	Véase Subsanación de fallos
Er -2-	1. No hay o hay una rueda demasiado ligera en el eje 2. El eje de equilibrado no está apretado 3. La rueda no se ha fijado lo suficiente 4. Correa acanalada no tensada o poco tensada
Er -3-	El desequilibrio de la rueda es demasiado grande
Er -4-	Sensor de presión defectuoso Sentido de giro incorrecto
Er -5-	Protección de la rueda abierta
Er -7-	Los datos guardados se han borrado
Er -8-	Faltan 100 g de peso Sensor de presión defectuoso Placa de corriente o placa base defectuosa

Síntomas	Causa	Solución
Diferentes resultados de equilibrado¹	La máquina de equilibrado no está bien anclada al suelo	Comprobar el anclaje al suelo
	Calibración incorrecta	Volver a realizar la calibración
	El eje de equilibrado no está fijo	Controlar la fijación del eje de equilibrado
	Eje curvado	Controlar el eje de equilibrado
	Sensores piezoeléctricos no fijos o defectuosos	Controlar la fijación de los tornillos de los sensores piezoeléctricos y cambiarlos
	La llanta está sucia o deformada	Controlar la llanta
Los pulsadores no reaccionan	La placa de pulsadores no está conectada a la tarjeta de control o la conexión por cable es defectuosa	Controlar la conexión y la línea
El producto presenta (importantes) daños por óxido	Daños en la protección anticorrosión o protección anticorrosión/mantenimiento deficiente	Retirar el óxido, limpiar y restaurar la superficie
Motor/Sistema eléctrico		
El motor no frena o lo hace esporádicamente	Resistencia de frenado defectuosa o no conectada	Controlar la resistencia de frenado y la conexión
El motor hace ruidos	Resistencia de frenado defectuosa o no conectada	Controlar la resistencia de frenado y la conexión
	Placa base dañada	Ponerse en contacto con el servicio técnico de ATH
	Condensador defectuoso o no conectado	Controlar el condensador y la conexión
Salta el disyuntor del fusible central	El interruptor principal de la máquina no está bien conectado o se ha producido un fallo de contacto	Controlar la conexión eléctrica
	Placa base defectuosa	Ponerse en contacto con el servicio técnico de ATH
Otras causas de un resultado de equilibrado "deficiente"	Uso de diferentes adaptadores y consiguientes errores de tensión	Tener siempre en cuenta las indicaciones de montaje al utilizar adaptadores
	La tensión por medio de conos a través de un orificio central desgastado de la llanta puede suponer diferencias de hasta 10 g	Utilizar llantas o materiales de mantenimiento o adaptaciones especiales
	Si el neumático del vehículo está desequilibrado, es posible que se deba a un desequilibrio en el tambor o disco de freno o a orificios de montaje desgastados en la llanta o en el freno	En este caso, se aconseja ejecutar un reajuste sin desmontar previamente la rueda
ASEGÚRESE DE UTILIZAR SIEMPRE PIEZAS Y ACCESORIOS ORIGINALES.		

4.6 Guías de mantenimiento y servicio



Todos los trabajos de mantenimiento y servicio deberán llevarse a cabo como mínimo según el plan de mantenimiento

UNIDAD DE MANTENIMIENTO DE AIRE COMPRIMIDO
(Inventario parcial, dado el caso, necesario para la actividad)

AJUSTE DE LA PRESIÓN DE TRABAJO:

- Controle la presión del trabajo que se muestra en el manómetro (1). Deberá corresponder a los datos técnicos.
- La presión de trabajo puede ajustarse con el regulador de presión (A).
- Tire del regulador de presión hacia arriba para poder llevar a cabo los ajustes.
- Para aumentar la presión de la máquina, gire el regulador en sentido horario. Para reducirla, gírelo en sentido antihorario.

LUBRICADOR

- Controle el nivel de aceite del depósito (3).
- Retire el depósito de aceite.
- Ahora, llene el depósito con aceite neumático de viscosidad SAE20.
- Controle la cantidad de pulverización del aceite a través de la mirilla (4).
- Por lo general, el tornillo deberá cerrarse completamente en sentido horario y, a continuación, volver a abrirse girando en sentido antihorario entre ¼ y ½ giro.

COLECTOR DE AGUA

- Controle el nivel de agua del colector (2).
- El agua se purga abriendo la válvula (B).

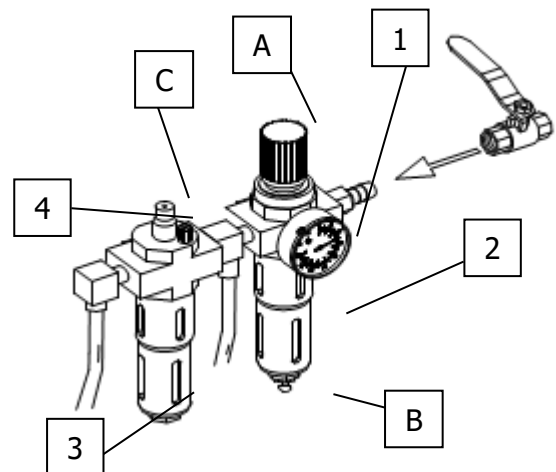

Ajuste de la tensión de la correa de transmisión

1. Retirar con cuidado la tapa (bandeja de pesos).
2. Aflojar los tornillos de fijación del motor.
3. Desplace el motor con el tornillo tensor, asegurándose de que la tensión de la correa es la correcta.
4. Volver a apretar los tornillos de fijación del motor.
5. Ejecutar una marcha de prueba asegurándose de que la correa no se mueva lateralmente.
6. Volver a montar la tapa.

Cambiar los fusibles

1. Retirar con cuidado la tapa (bandeja de pesos).
2. Retirar el fusible del panel de suministro eléctrico.
3. Cambiar el fusible utilizando únicamente fusibles con los mismos valores.

Si el fallo persiste, ponerse en contacto con el servicio técnico.

4.7 Eliminación

- Retire la alimentación de aire y corriente.
- Retire todos los materiales no metálicos y guárdelos según las disposiciones locales.
- Retire el aceite de la máquina y consérvelo según las disposiciones locales.
- Recicle todos los materiales metálicos.

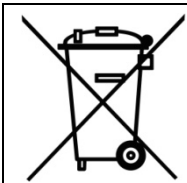

La máquina contiene algunas sustancias que suponen una carga para el medioambiente y podrían causar daños al cuerpo humano si no se manipulan correctamente.

5.0 EG-/EU-KONFORMITÄTSERKLÄRUNG / EC-/EU-DECLARATION OF CONFORMITY

gemäß Maschinenrichtlinie 2006/42/EG, Anhang II 1A, EMV-Richtlinie 2014/30/EU, Anh. IV
In accordance to Machine Directive 2006/42/EG, Appendix II 1A, EMC Directive 2014/30/EU, App. IV

Seriennummer
Serial number

Firmenbezeichnung und vollständige Anschrift des Herstellers
Business name and full address of the manufacturer

ATH-Hein GmbH & Co. KG
Gewerbepark 9
DE – 92278 Illschwang

Name und Anschrift des Dokumentations-Bevollmächtigten
Name and address of the Technical Files authorized representative

ATH-Hein GmbH & Co. KG
Gewerbepark 9
DE – 92278 Illschwang

Hiermit erklären wir, dass die nachfolgend bezeichnete Maschine in der von uns in Verkehr gebrachten Ausführung den einschlägigen, grundlegenden Sicherheits- und Gesundheitsanforderungen der EG-Richtlinie 2006/42/EG sowie den unten aufgeführten Harmonisierungsrechtsvorschriften entspricht.

We herewith declare that the machine described below, as a result have been brought on to the general market comply with the relevant fundamental Safety and Health regulations of the of Directive 2000/60/EC and the harmonized standards listed below.

Beschreibung der Maschine *Descriptions of the machine*

Rad-Wuchtmaschine *Wheel balancer*

Typbezeichnung
Model name

ATH W82

Der oben beschriebene Gegenstand der Erklärung erfüllt die folgenden einschlägigen Harmonisierungs-Rechtsvorschriften der Union

The object of the declaration described above meets the following applicable Community harmonisation legislation

2006/42/EC (Maschinen-Richtlinie / Machine-Directive)

Folgende harmonisierten Normen und Vorschriften wurden eingehalten

The following harmonized standards and regulations are applied

EN ISO 12100:2010
EN 60204-1:2006/AC:2010

Prüfinstitut
Institute of Quality

SGS Supervise Gözetme Etüd Kontrol Servisleri A.S.
Baglar Max. Osmanpasa Cad. No. 95
Is Istanbul Plaza, A Girisi
Günesli 34209 Istanbul - TURKEY

Referenznummer der technischen Daten
Reference number for the technical data

TCF-MD-140526-048

Nummer des Zertifikats
Number of the certificate

0263/IN-IST-14
502756/AOO/AKC
(OUCE 141003)

ATH-Hein GmbH & Co. KG
Gewerbepark 9
DE – 92278 Illschwang
June 2014



Hans Heinl
(Geschäftsführer / General Manager)

DURCH UMBAUTEN UND/ODER VERÄNDERUNGEN AN DER MASCHINE WIRD DIE CE-PRÜFUNG AUSSER KRAFT GESETZT UND EINE HAFTUNG AUSGESCHLOSSEN.
BY MODIFICATION AND / OR CHANGES TO THE MACHINE, THE CE EXAMINATION IS EXCLUDED WITHOUT LIMITATION AND A LIABILITY SHALL BE EXCLUDED.

6.0 ANEXO

6.1 Esquema de conexiones neumáticas
Not relevant!

6.2 Esquema de conexiones eléctricas
Not relevant!

6.3 Esquema de conexiones hidráulicas
Not relevant!

7.0 TARJETA DE GARANTÍA

Dirección del distribuidor especializado:	Dirección del cliente:		
Compañía (dado el caso, número de cliente):	Compañía (dado el caso, número de cliente):		
Persona de contacto:	Persona de contacto:		
Calle:	Calle:		
C.P. y localidad:	C.P. y localidad:		
Tel. y fax:	Tel. y fax:		
Correo electrónico:	Correo electrónico:		
Fabricante y modelo:	Número de serie:	Año de construcción:	Número de referencia:

Descripción de la notificación:

Descripción de los repuestos necesarios:

Repuesto:	Número de artículo:	Cantidad:
-----------	---------------------	-----------

AVISO IMPORTANTE:

Los daños causados por un manejo incorrecto, un mantenimiento negligente o daños mecánicos no están cubiertos por la garantía. En equipos que no hayan sido montados por un montador autorizado de la compañía ATH, la garantía se limita al suministro de los repuestos necesarios.

Daños de transporte:

Defectos evidentes (daños de transporte visibles, nota en el albarán del transportista, enviar copia del albarán y fotografías inmediatamente a ATH-Heinl)

Defectos ocultos (los daños de transporte solo se detectan al desembalar la mercancía, enviar la notificación de fallos con fotografías a ATH-Heinl en un plazo de 24 horas)

Lugar y fecha

Firma y sello

7.1 Alcance de la garantía del producto

- Cinco años para la estructura del dispositivo
- Las fuentes de alimentación, los cilindros hidráulicos y todos los demás componentes de desgaste, tales como plataformas giratorias, placas de goma, cables, cadenas, válvulas, interruptores, etc., están limitados a un año en circunstancias/ usos normales dentro del alcance de la garantía.

La garantía no cubre:

- Defectos causados por un desgaste normal, un mal uso, daños de transporte, instalación incorrecta, tensión o mantenimiento deficiente.
- Daños resultantes de la negligencia o incumplimiento de las instrucciones de este manual y/o de otras instrucciones que lo acompañan.
- El desgaste normal de las piezas individuales que requieren algún tipo de servicio para mantener el producto en un estado de funcionamiento seguro.
- Cualquier componente dañado durante el transporte.
- Cualquier otro componente que no haya sido listado explícitamente pero que se maneja como pieza de desgaste general.
- Daños causados por el agua, por ejemplo, lluvia, humedad excesiva, entornos corrosivos o por cualquier otro tipo de impureza.
- Defectos estéticos que no afecten al funcionamiento.

GARANTÍA NO VÁLIDA SI LA TARJETA DE GARANTÍA NO SE ENVÍA A ATH-HEINL

¡Se advierte que los daños y fallos causados por el incumplimiento de los trabajos de mantenimiento y ajuste (según el manual de instrucciones y/o la instrucción), las conexiones eléctricas defectuosas (campo giratorio, tensión nominal, fusibles) o el uso inadecuado (sobrecarga, instalación al aire libre, modificaciones técnicas, etc.) provocan la pérdida de la garantía!

8.0 LIBRO DE INSPECCIÓN

	<p>Este libro de inspección (incluido el protocolo) es un componente importante del manual de instrucciones y del producto. ¡CONSERVAR EN UN LUGAR SEGURO!</p>
---	---

Inspección

Una empresa u organización adecuada para ello deberá inspeccionar el producto tras la finalización del montaje, la entrega y, dado el caso, la capacitación y, a continuación, periódicamente según la normativa y disposiciones legales aplicables en el país de uso.

En caso de modificaciones o ampliaciones del tipo de producto, deberá mantenerse y aprobarse un libro de inspección adicional.

Alcance de la inspección



Además del correcto funcionamiento, la limpieza y los datos de mantenimiento, deberán comprobarse especialmente los componentes relevantes para la seguridad de todo el equipo.

Datos técnicos

- Por favor, consulte el manual de instrucciones adjunto.

Placa de características

- Anote los siguientes datos
- Fabricante y tipo de materiales de montaje utilizados:

																	
<table border="1" style="width: 100%; border-collapse: collapse;"> <tr> <td style="background-color: #333; color: white; padding: 5px; text-align: center;">Typ Type</td> <td style="width: 100px; height: 30px;"></td> </tr> <tr> <td style="background-color: #333; color: white; padding: 5px; text-align: center;">Serien # Serial #</td> <td style="width: 100px; height: 30px;"></td> </tr> <tr> <td style="background-color: #333; color: white; padding: 5px; text-align: center;">Baujahr Year of built</td> <td style="width: 100px; height: 30px;"></td> </tr> </table>	Typ Type		Serien # Serial #		Baujahr Year of built		<table border="1" style="width: 100%; border-collapse: collapse;"> <tr> <td style="background-color: #333; color: white; padding: 5px; text-align: center;">Volt</td> <td style="width: 100px; height: 30px;"></td> </tr> <tr> <td style="background-color: #333; color: white; padding: 5px; text-align: center;">Ph</td> <td style="width: 100px; height: 30px;"></td> </tr> <tr> <td style="background-color: #333; color: white; padding: 5px; text-align: center;">Hz</td> <td style="width: 100px; height: 30px;"></td> </tr> <tr> <td style="background-color: #333; color: white; padding: 5px; text-align: center;">Amp.</td> <td style="width: 100px; height: 30px;"></td> </tr> <tr> <td style="background-color: #333; color: white; padding: 5px; text-align: center;">kW</td> <td style="width: 100px; height: 30px;"></td> </tr> </table>	Volt		Ph		Hz		Amp.		kW	
Typ Type																	
Serien # Serial #																	
Baujahr Year of built																	
Volt																	
Ph																	
Hz																	
Amp.																	
kW																	
 	<p>Designed by ATH-Heinl Germany Manufactured in China</p> <p>ATH-Heinl GmbH & Co. KG Gewerbepark 9 D 92278 Illschwang Germany</p>																

8.1 Protocolo de instalación y traspaso

Lugar de instalación:

Compañía:

Calle:

Localidad:

País:

Dispositivo/Equipo:

Fabricante:

Tipo/Modelo:

N.º de serie:

Año de construcción:

Punto de venta responsable:

El producto anteriormente indicado ha sido montado y comprobado en cuanto a su funcionamiento y seguridad y puesto en funcionamiento. La instalación ha sido llevada a cabo por:

el propietario

un especialista

El propietario confirma que el tipo de producto ha sido instalado correctamente, que toda la información contenida en este manual de instrucciones y protocolo ha sido leída, comprendida y tenida en cuenta, y que estos documentos deben mantenerse a disposición del operario capacitado en todo momento.

El propietario confirma que después de la instalación y puesta en marcha por una persona capacitada del fabricante o un distribuidor autorizado (especialista), se han realizado las instrucciones de funcionamiento, manejo, especificaciones relevantes para la seguridad, mantenimiento y cuidado de la máquina, se han recibido los documentos, información y especificaciones de la máquina y el producto funciona correctamente.

AVISO IMPORTANTE:

EL INCUMPLIMIENTO DE LOS PUNTOS MENCIONADOS IMPLICA LA PÉRDIDA DE GARANTÍA:

La garantía solo es válida si la máquina se instala y entrega correctamente y, en caso necesario, un experto autorizado por el fabricante lleva a cabo una instrucción sobre la máquina en cuanto a su mantenimiento anual. No debe superarse un tiempo de 12 meses entre 2 mantenimientos. En el caso de uso no estándar o de uso en turnos múltiples o estacional, se debe acordar una inspección y mantenimiento semestral.

Las reclamaciones de garantía solo se aceptarán si se han cumplido todos los puntos del protocolo y del manual de instrucciones, la reclamación se hace valer inmediatamente después de su determinación y **este protocolo se envía al fabricante en relación con el mantenimiento y, en su caso, el protocolo de servicio.**

Otra información específica sobre la garantía, como el alcance, las reclamaciones y las especificaciones se describen en el manual de instrucciones y deberán tenerse en cuenta.

Quedan excluidos de la garantía los daños y las reclamaciones derivados de una manipulación inadecuada, de un mantenimiento y cuidado negligentes, del uso de herramientas de montaje, funcionamiento, de mantenimiento y cuidado inadecuadas o no especificadas, de daños mecánicos, de la intervención en el aparato sin consulta previa o por parte de expertos no autorizados. En equipos que no hayan sido montados por un especialista autorizado, la garantía se limita al suministro de los repuestos necesarios de acuerdo con el fabricante.

Nombre y sello de la compañía del especialista
Dado el caso, número y nombre de VKH

Fecha y firma del especialista

Nombre y sello de la compañía del propietario

Fecha y firma del propietario

8.2 Plan de inspección

Placa de características				
Guía rápida				
Manual de instrucciones				
Símbolos de seguridad				
Rotulación para el manejo				
Otra rotulación				
Construcción (deformación, grietas)				
Tacos de fijación y estabilidad				
Estado del suelo de hormigón (grietas)				
Estado/Estado general				
Estado/Limpieza				
Estado/Cuidado y sellado				
Estado/Líquidos				
Estado/Lubricación				
Estado/Unidad				
Estado/Accionamiento				
Estado/Motor				
Estado/Engranaje				
Estado/Cilindro				
Estado/Válvula				
Estado/Control eléctrico				
Estado/Pulsadores eléctricos				
Estado/Interruptor eléctrico				
Estado/Líneas eléctricas				
Estado/Líneas hidráulicas				
Estado/Uniones roscadas de la unidad hidráulica				
Estado/Líneas neumáticas				
Estado/Uniones roscadas de la unidad neumática				
Estado/Estanchidad				
Estado/Pernos y cojinetes				
Estado/Piezas de desgaste				
Estado/Cubiertas				
Estado/Funciones bajo carga				
Estado/Componentes relevantes para la seguridad				
Estado/Dispositivos de seguridad eléctricos				
Estado/Dispositivos de seguridad hidráulicos				
Estado/Dispositivos de seguridad neumáticos				
Estado/Dispositivos de seguridad mecánicos				
Estado/Funciones bajo carga				
Etiqueta de inspección suministrada				

8.3 Inspección visual (especialista autorizado)

Resultado de la inspección a través de una inspección periódica/extraordinaria/de seguimiento*)

Se ha comprobado la capacidad de funcionamiento del dispositivo.
Durante la inspección no ha encontrado ningún defecto/se han encontrado los siguientes)* defectos:

Alcance de la inspección: Inspección visual y de funcionamiento según las especificaciones
Inspección parcial aún pendiente:

No hay *) objeciones a la puesta en servicio, la verificación no es *) necesaria.

(Lugar, fecha) _____ (Firma del especialista) _____

Confirmación de la aprobación:

(Nombre del especialista)

(Título profesional)

(Dirección)

(Empleado por)

Propietario (sello de la compañía, fecha, firma)

Defecto notificado **) _____

Defecto subsanado **) _____

*) Tachar lo que no proceda

**) Confirmación del propietario o de un encargado con fecha y firma

Inspección visual (especialista autorizado)

Resultado de la inspección a través de una inspección periódica/extraordinaria/de seguimiento*)

Se ha comprobado la capacidad de funcionamiento del dispositivo.

Durante la inspección no ha encontrado ningún defecto/se han encontrado los siguientes)*) defectos:

Alcance de la inspección: Inspección visual y de funcionamiento según las especificaciones

Inspección parcial aún pendiente:

No hay *) objeciones a la puesta en servicio, la verificación no es *) necesaria.

(Lugar, fecha) _____ (Firma del especialista) _____

Confirmación de la aprobación:

(Nombre del especialista)

(Título profesional)

(Dirección)

(Empleado por)

Propietario (sello de la compañía, fecha, firma)

Defecto notificado **) _____

Defecto subsanado **) _____

*) Tachar lo que no proceda

**) Confirmación del propietario o de un encargado con fecha y firma

Inspección visual (especialista autorizado)

Resultado de la inspección a través de una inspección periódica/extraordinaria/de seguimiento*)

Se ha comprobado la capacidad de funcionamiento del dispositivo.

Durante la inspección no ha encontrado ningún defecto/se han encontrado los siguientes)* defectos:

Alcance de la inspección: Inspección visual y de funcionamiento según las especificaciones

Inspección parcial aún pendiente:

No hay *) objeciones a la puesta en servicio, la verificación no es *) necesaria.

(Lugar, fecha) _____ (Firma del especialista) _____

Confirmación de la aprobación:

(Nombre del especialista)

(Título profesional)

(Dirección)

(Empleado por)

Propietario (sello de la compañía, fecha, firma)

Defecto notificado **) _____

Defecto subsanado **) _____

*) Tachar lo que no proceda

**) Confirmación del propietario o de un encargado con fecha y firma

Inspección visual (especialista autorizado)

Resultado de la inspección a través de una inspección periódica/extraordinaria/de seguimiento*)

Se ha comprobado la capacidad de funcionamiento del dispositivo.

Durante la inspección no ha encontrado ningún defecto/se han encontrado los siguientes)*) defectos:

Alcance de la inspección: Inspección visual y de funcionamiento según las especificaciones

Inspección parcial aún pendiente:

No hay *) objeciones a la puesta en servicio, la verificación no es *) necesaria.

(Lugar, fecha) _____ (Firma del especialista) _____

Confirmación de la aprobación:

(Nombre del especialista)

(Título profesional)

(Dirección)

(Empleado por)

Propietario (sello de la compañía, fecha, firma)

Defecto notificado **) _____

Defecto subsanado **) _____

*) Tachar lo que no proceda

**) Confirmación del propietario o de un encargado con fecha y firma



www.ath-heinl.de

ATH-Heinl GmbH & Co. KG

Gewerbepark 9
D-92278 Illschwang
Germany

Tel.: +49 (0)9666 18801 00

Fax: +49 (0)9666 18801 01

info@ath-heinl.de

www.ath-heinl.de

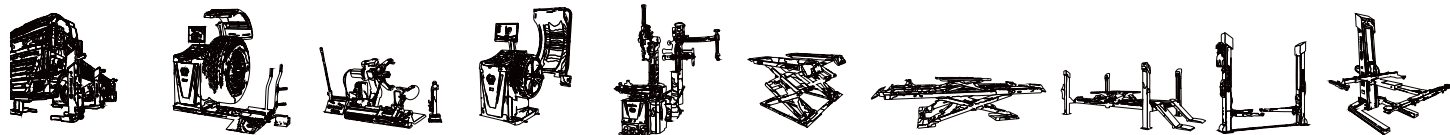



Bedieningshandleiding



ATH-W

W82

Seriennummer: 804124170972



ATH-Heinl GmbH & Co. KG | Gewerbepark 9
D-92278 Illschwang | Germany | www.ath-heinl.de

Stand: Oktober 2021. Fehler und Irrtümer vorbehalten. Verkauf nur über ATH-Vertriebspartner.



Inhoud

1.0	INLEIDING	- 3 -
1.1	Algemene informatie.....	- 3 -
1.2	Omschrijving	- 4 -
1.3	Bediening.....	- 7 -
1.4	Technische gegevens.....	- 18 -
1.5	Maatschets.....	- 19 -
2.0	INSTALLEREN.....	- 20 -
2.1	Transport en opslag.....	- 20 -
2.2	De machine uitpakken.....	- 21 -
2.3	Leveringsomvang	- 22 -
2.4	Opstellocatie	- 24 -
2.5	Bevestiging	- 25 -
2.6	Elektrische aansluiting.....	- 26 -
2.7	Pneumatische aansluiting	- 26 -
2.8	Monteren	- 26 -
2.9	Afsluitende werkzaamheden	- 40 -
3.0	GEBRUIK.....	- 41 -
3.1	Gebruikersinstructie	- 41 -
3.2	Fundamentele aanwijzingen	- 42 -
4.0	ONDERHOUD	- 43 -
4.1	Verbruiksmaterialen voor montage, onderhoud en verzorging.....	- 43 -
4.2	Veiligheidsvoorschriften voor olie	- 44 -
4.3	Aanwijzingen.....	- 45 -
4.4	Onderhoudsschema resp. verzorgingsschema	- 45 -
4.5	Storingen opsporen/storingmeldingen en verhelpen	- 46 -
4.6	Onderhouds- en servicehandleidingen	- 48 -
4.7	Afvoeren.....	- 49 -
5.0	EG-/EU-KONFORMITÄTSERKLÄRUNG / EC-/EU-DECLARATION OF CONFORMITY.....	- 50 -
6.0	BIJLAGE.....	- 51 -
6.1	Pneumatisch schakelschema.....	- 51 -
6.2	Elektrisch schakelschema	- 51 -
6.3	Hydraulisch schakelschema	- 51 -
7.0	GARANTIEKAART	- 52 -
7.1	Omvang van de productgarantie	- 53 -
8.0	TESTBOEK	- 54 -
8.1	Opstellings- en overdrachtsrapport.....	- 55 -
8.2	Inspectieschema.....	- 56 -
8.3	Visuele inspectie (door geautoriseerde deskundige persoon)	- 57 -
9.0	NOTITIES.....	- 61 -

1.0 INLEIDING

1.1 Algemene informatie

	<p>DEZE HANDLEIDING BEHOORT ONLOSMAKELIJK BIJ DE MACHINE. GEBRUIKERS DIENEN DEZE HANDLEIDING TE LEZEN EN TE BEGRIJPEN. WIJ AANVAARDEN GEEN ENKELE AANSPRAKELIJKHEID VOOR SCHADE ALS GEVOLG VAN HET NIET NALEVEN VAN DEZE HANDLEIDING OF DE GELDENDE VEILIGHEIDSVOORSCHRIFTEN</p>
---	---

	<p>LET OP: Volg de aanwijzingen op om verwondingen of beschadigingen te voorkomen.</p>
	<p>TIP: Bevat aanvullende informatie over de werking van het apparaat en aanwijzingen om het apparaat efficiënt te gebruiken.</p>

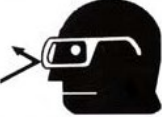
	<p>Bij alle werkzaamheden aan de beschreven installatie moet geschikte beschermende kleding worden gedragen.</p>
--	--

1.2 Omschrijving



1. Hoofdschakelaar met noodstopfunctie voor het in- en uitschakelen van de balanceermachine
2. Conus bevestigingspunt
3. Opslagplek voor gewichten
4. Wielafdekkap
5. Meetvinger
6. Balanceeras
7. Display
8. Bedieningselement
9. Pedaal voor het spannen / ontspannen van de velg
10. Breedtemeter (optie)

Display voor meetwaarden:

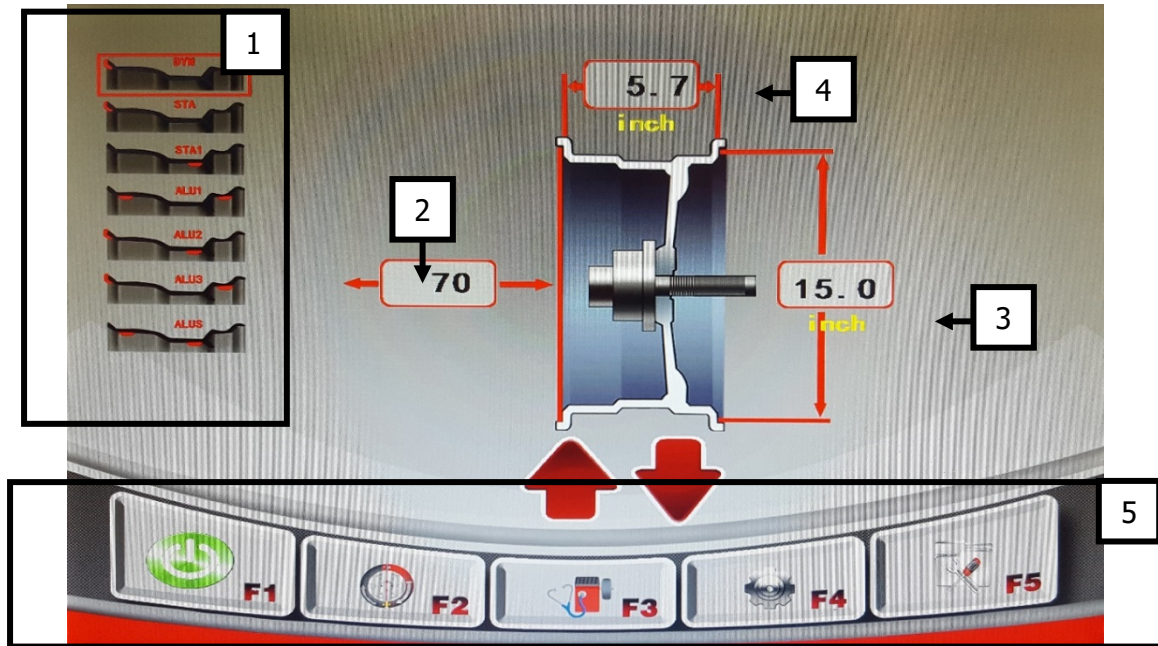

1) Selectie van de uitbalanceerprogramma's	2) Afstand van de machine tot het eerste gewichtspunt
3) Diameter van de velg	4) Breedte van de velg
5) Hoofdmenu	F1) Start
F2) Optimalisatieprogramma	F3) Diagnose
F4) Instellingen	F5) Kalibratieprogramma

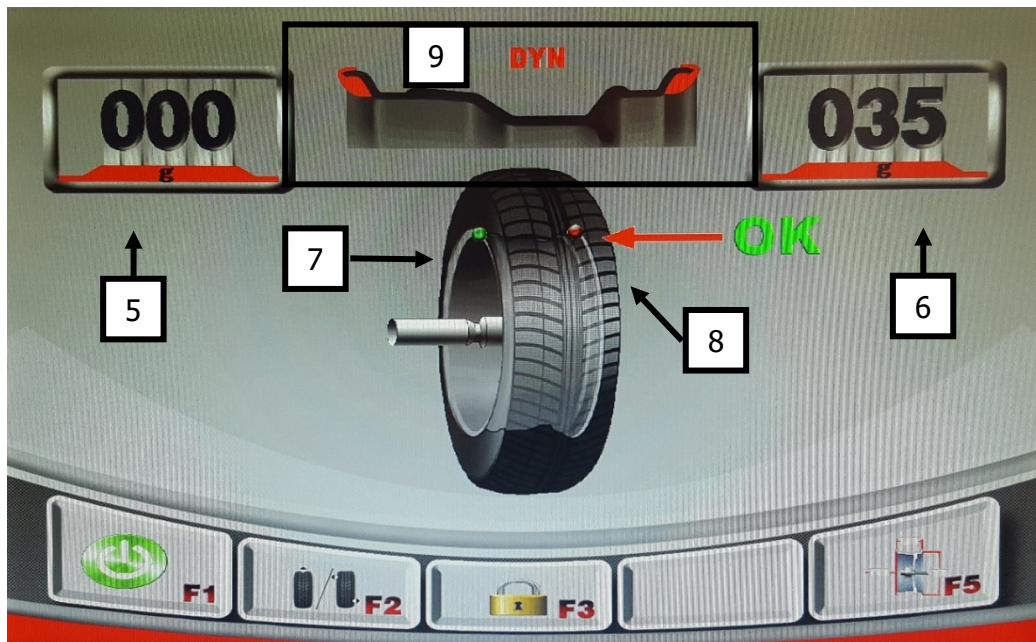

5) Weergave onbalans BINNEN	6) Weergave onbalans BUITEN
7) Positieweergave van de onbalans BINNEN	8) Positieweergave van de onbalans BUITEN
9) Weergave gewichtspositie	

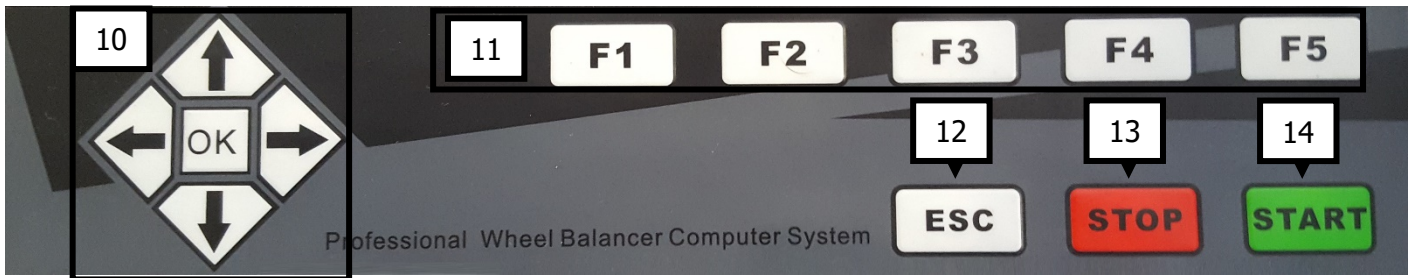

10) Richtingstoetsen boven-onder-rechts-links [OK]-toets	11) Functietoetsen
12) [ESC]-toets om te annuleren	13) [STOP]-toets om te stoppen
14) [START]-toets om te beginnen	

 De knoppen mogen uitsluitend worden bediend met de vingers. Gebruik in geen geval puntige voorwerpen.

1.3 Bediening

1.3.1. Zelftest

Na inschakeling voert het apparaat een zelftest uit en schakelt het automatisch naar de modus "Dynamisch"

1.3.2. Montage van het wiel

Selecteer een passende conus om het wiel op de balanceerflens te centreren.
Zoals hieronder weergegeven zijn er 2 eenvoudige mogelijkheden om het wiel op te spannen.

- a. De eerste mogelijkheid om een wiel op te spannen wordt hiernaast weergegeven.

Daarbij wordt de velg met behulp van een conus aan de buitenkant op de balanceeras gespannen.

Bij gebruik van de grootste conus moet bovendien het opzetstuk voor de spanklok worden gebruikt.



Deze mogelijkheid vergroot het risico van spanfouten en wordt daarom alleen aanbevolen bij stalen velgen.

- b. Bij de tweede mogelijkheid wordt eerst de spanveer en vervolgens een passende conus op de balanceeras geplaatst. Met behulp van een drukkapp kan de velg op de balanceeras worden gespannen.

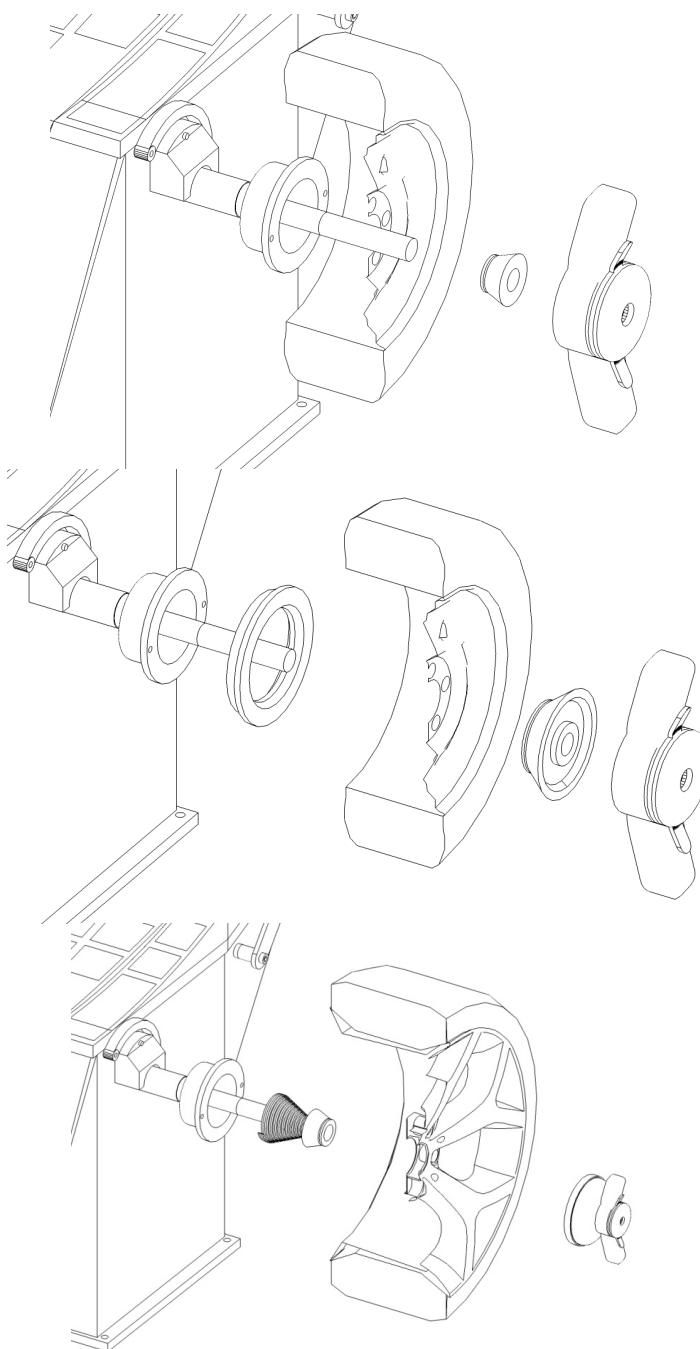

1.3.3 Selectie van de balanceermethode

De selectie kan direct in het hoofdmenu worden uitgevoerd:

	<p>DYN Modus "Dynamisch" (standaard): Deze functie stelt de hoogte- en zijslag van een aluminium- of stalen velg vast. De uitbalanceergewichten worden aan de buiten- en binnenkant van het opgespannen wiel aangebracht.</p>
	<p>STA Modus "Statisch": Deze functie stelt de hoogteslag van een stalen velg vast. De uitbalanceergewichten worden op een positie aan de binnenkant van de velg aangebracht.</p>
	<p>STA1 Modus "Statisch": Deze functie stelt de hoogteslag van een stalen velg vast. De uitbalanceergewichten worden op een positie in het midden van de velg aangebracht.</p>
	<p>ALU1 Deze functies stellen de hoogte- en zijslag van een aluminium velg vast. De uitbalanceergewichten worden op vooraf aangegeven punten aangebracht.</p>
	<p>ALU2 Deze functies stellen de hoogte- en zijslag van een aluminium velg vast. De uitbalanceergewichten worden op vooraf aangegeven punten aangebracht.</p>
	<p>ALU3 Deze functies stellen de hoogte- en zijslag van een aluminium velg vast. De uitbalanceergewichten worden op vooraf aangegeven punten aangebracht.</p>
	<p>ALU3 Deze functies stellen de hoogte- en zijslag van een aluminium velg vast. De uitbalanceergewichten worden op vooraf aangegeven punten aangebracht.</p>
	<p>ALUS Deze functies stellen de hoogte- en zijslag van een aluminium velg vast. De uitbalanceergewichten worden op door de gebruiker vooraf aangegeven punten aangebracht.</p>



Voor het uitbalanceren van aluminium velgen raden we aan de ALUS-modus te selecteren. Deze houdt niet alleen rekening met de exacte diameter van uw velg, maar helpt u ook bij de exacte positionering van het plakgewicht.

Bij ALU 1 moeten bij het aanbrengen van plakgewichten de volgende maten worden aangehouden:

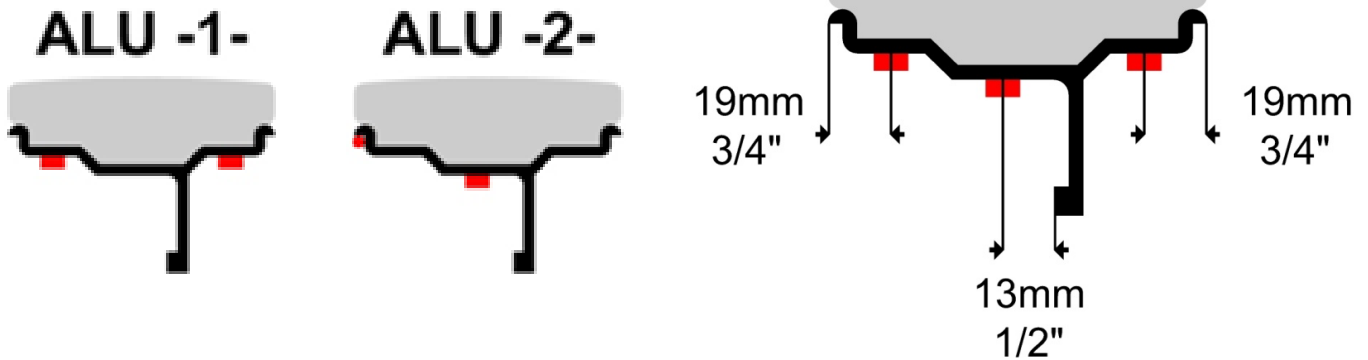

1.3.4 Invoer van de bandmaten

a) Belangrijke aanwijzingen:

In de modus voor motorfietsen moet een optioneel meetpunt (+100 mm) worden gebruikt.

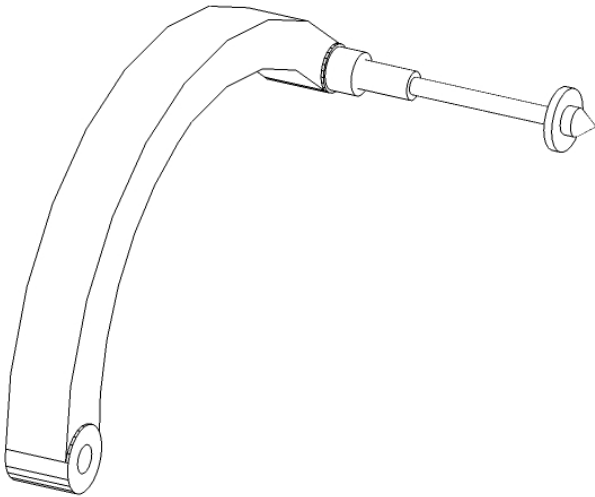

b) Wielgegevens en invoer voor berekening van de onbalans:

In de modi DYN, STA en ALU1 moeten de volgende gegevens worden vastgelegd:
 [A] Afstand van wiel tot machine
 [B] Velgbreedte
 [D] Velgdiameter

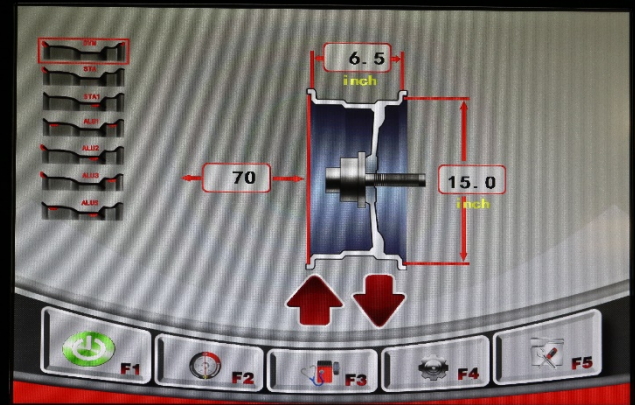

De invoer vindt plaats met behulp van positionering van het meetinstrument op de velg. Daarbij worden de [A]- en [D]-gegevens automatisch door de machine overgenomen.



Nu kan de velgbreedte, waarde [B], met de tweede meetvinger worden vastgelegd.

In de modus ALU2 en ALUS moeten de volgende gegevens worden vastgelegd:
 [A] Afstand van wiel tot machine
 [A] Afstand van machine tot plakpunt
 [D] Velgdiameter
 [dE] Velgdiameter op het plakpunt

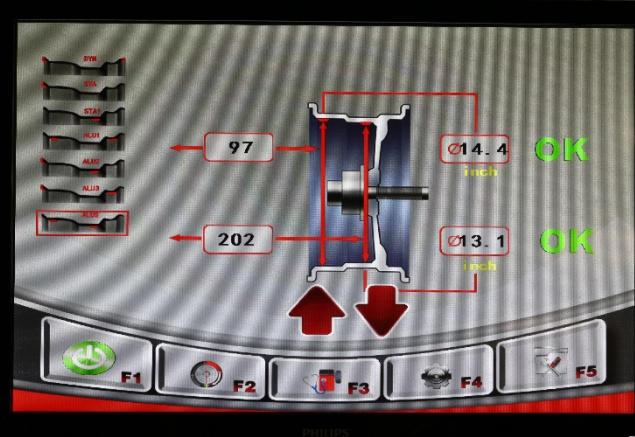

Bij de meetprocedure gaat u eerst met het meetinstrument naar het eerste punt en na een korte wachttijd naar het tweede punt. Daarbij worden de [A]-, [B]-, [D]- en [De]-gegevens automatisch door de machine overgenomen.

LET OP:

Om in de modus ALUS uit te balanceren, hoeft het programma niet vooraf te worden geselecteerd. Om in de modus ALU2 uit te balanceren, moet het programma vooraf worden geselecteerd.

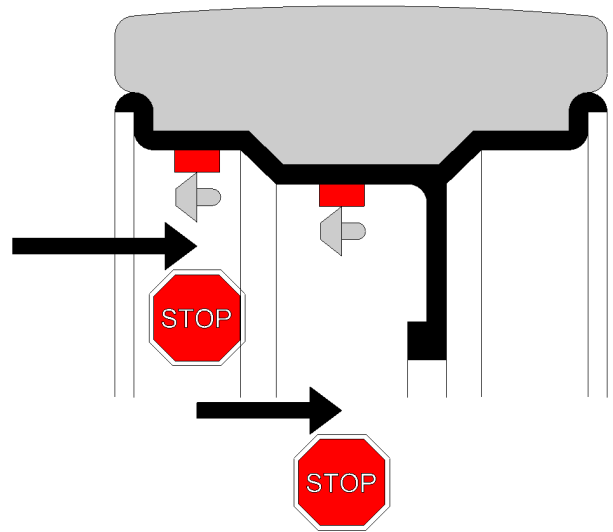

c) Balanceerprocedure starten

Start de balanceerprocedure met behulp van de F1-knop of door het sluiten van de wielafdekkap

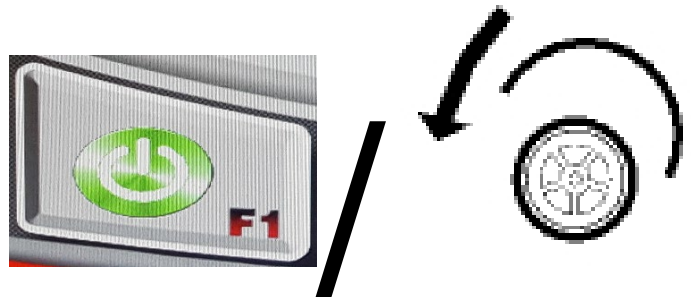

Draai het wiel zover totdat het gewicht zich in de 12 uur-positie bevindt. Daarbij wordt de automatische rem geactiveerd. Deze kan met de F3-knop altijd worden gedeactiveerd.

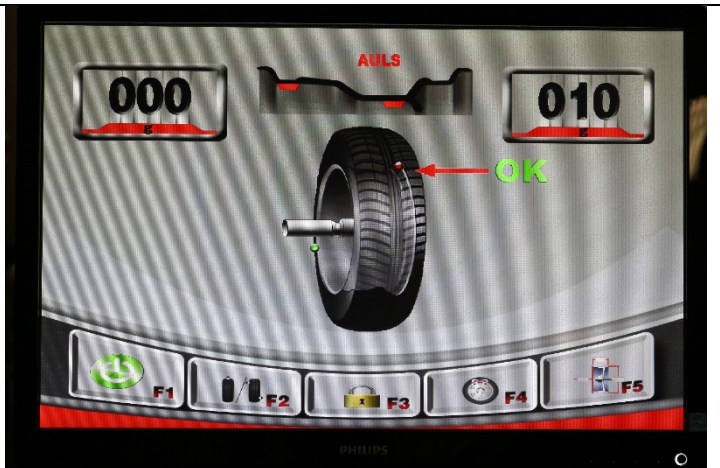

Nu moet het gewicht op het wiel worden aangebracht.
Daarbij helpt de machine op de volgende manieren bij het exact aanbrengen:

Programma	Binnenste gewicht	Buitenste gewicht
DYN	12 uur-positie (laser)	12 uur-positie
STA	12 uur-positie (laser)	
ALU1	12 uur-positie (laser)	12 uur-positie
ALU2	12 uur-positie (laser)	Bevestigingspunt gewicht op de meetarm
ALUS	Bevestigingspunt gewicht op de meetarm	Bevestigingspunt gewicht op de meetarm

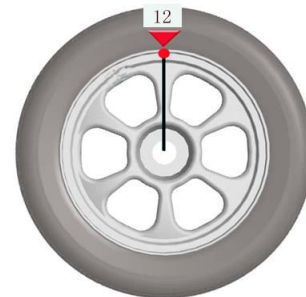

d) HID-functie

Met behulp van de HID-functie is het mogelijk om het buitenste compensatiegewicht afgedekt achter de spaken te plaatsen.

Deze functie is beschikbaar in de ALU2 en ALUS-modus.

Na de uitbalanceerprocedure kan het HID-programma worden gestart door de F4-knoppen in te drukken



Daarna draait u het wiel totdat het gewicht zich in de 12 uur-positie bevindt.
Bevestig deze positie vervolgens met behulp van F2.

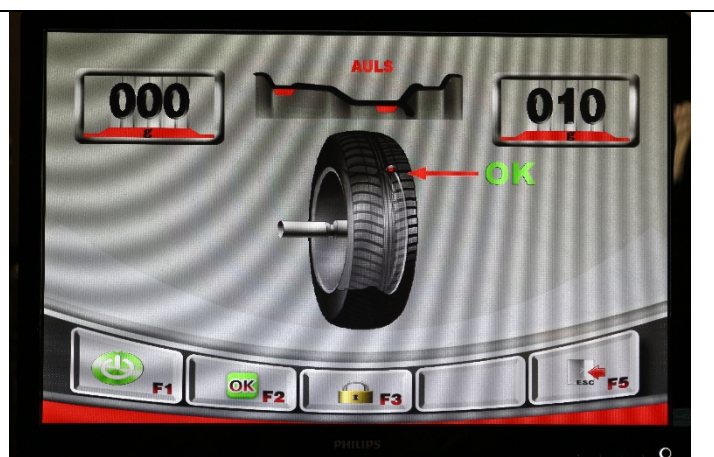



Daarna wordt in de weergave P1: 12h weergegeven.
 Draai het wiel nu tot de linkerspaak zich in de 12 uur-positie bevindt.
 Bevestig deze positie vervolgens met behulp van F2

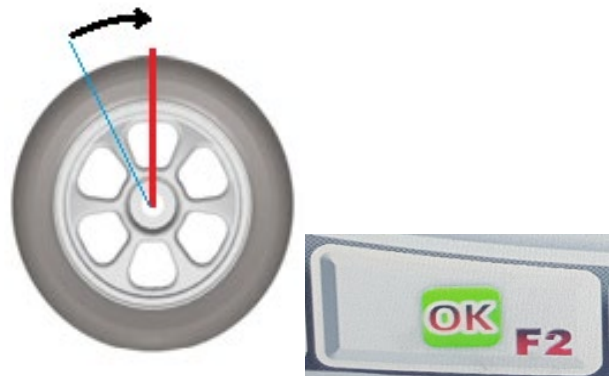
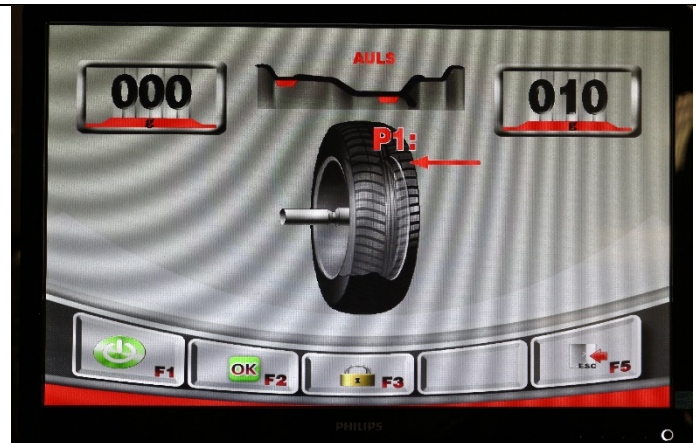

Daarna wordt in de weergave P2: 12h weergegeven.
 Draai het wiel nu tot de rechterspaak zich in de 12 uur-positie bevindt.
 Bevestig deze positie vervolgens met behulp van F2

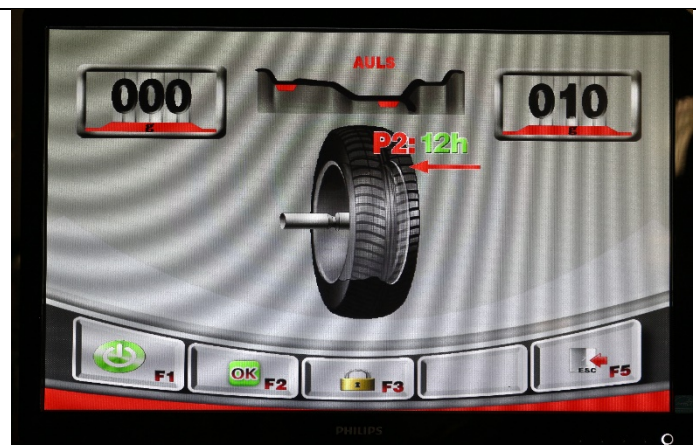

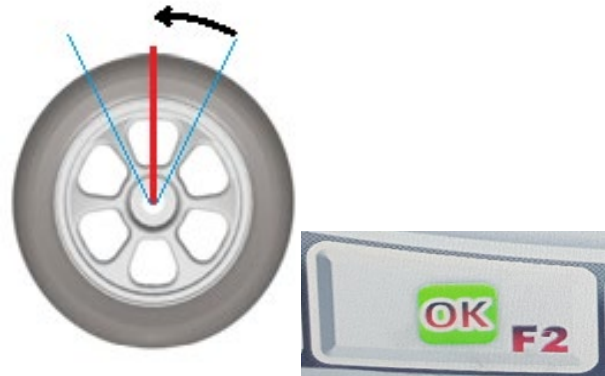

Daarna wordt in de weergave de ONBALANS BINNEN en de huidige waarde weergegeven. In de weergave ONBALANS BUITEN wordt het gewicht net zolang verborgen tot een van beide posities zich op 12 uur bevindt.

Positioneer nu het gewicht op het meetinstrument en breng het gewicht met behulp hiervan op de velg aan.

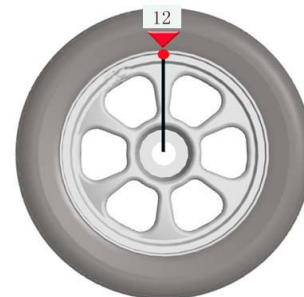

e) Optimalisatie

Met behulp van de OPT-functie is het mogelijk om de statische onbalans van het wiel tot een minimum te beperken. Daarbij wordt de onbalans van de velg gecompenseerd met de onbalans van de band.

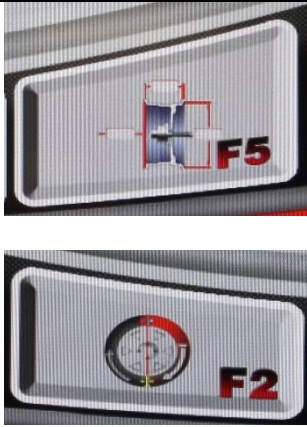
<p>Na een balanceerloop kunt u de statische onbalans controleren door op de F2-knop te drukken. Wanneer de onbalans boven 30 g ligt, is het raadzaam om een optimalisatie uit te voeren.</p>	
<p>Hiervoor verlaat u de resultatenpagina door op de knop F5 te drukken. Daarna kan in het hoofdbeeldscherm via de F2-knop het optimalisatieprogramma worden opgeroepen.</p>	

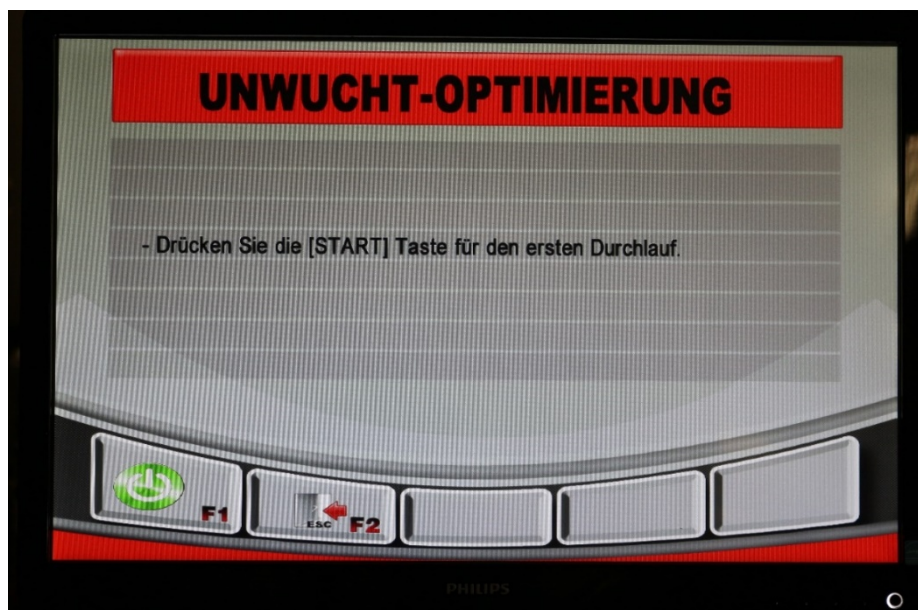

Onbalansoptimalisatie

Druk op de knop [START] voor de eerste cyclus

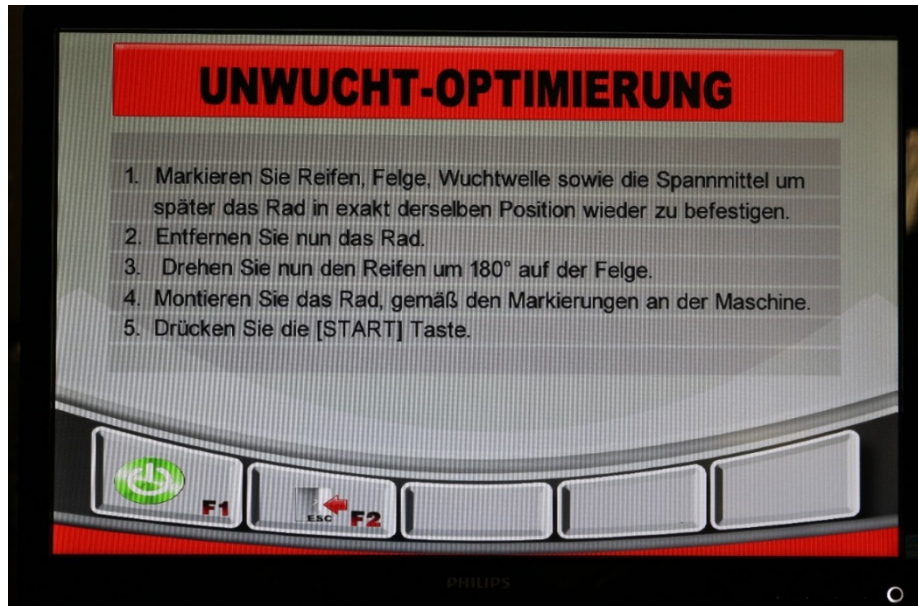

Onbalansoptimalisatie

1. Markeer de band, velg, balanceeras en spanmiddelen om later het wiel in exact dezelfde positie weer te bevestigen.
2. Verwijder nu het wiel.
3. Draai nu de band 180° op de velg.
4. Monteer het wiel volgens de markeringen op de machine.
5. Druk op de knop [START].



Onbalansoptimalisatie

Actuele statische onbalans	100 g
Mogelijke optimalisatie	00%

Op de resultatenpagina geeft de machine de maximaal mogelijke optimalisatie weer.

Markeer nu de weergegeven punten op de velg en op de band.

Nu kunnen beide markeringen met behulp van een geschikte monteermachine op één lijn worden gemonteerd.

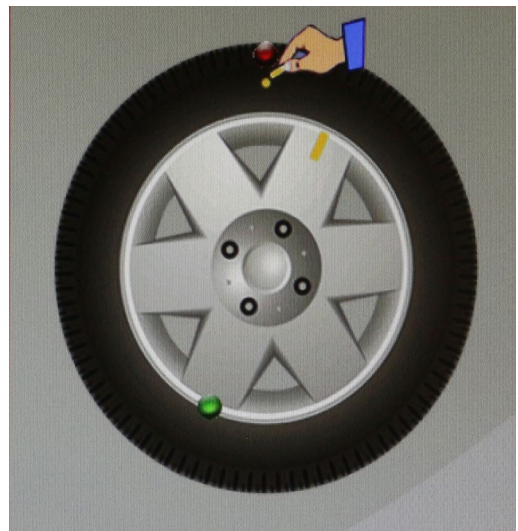
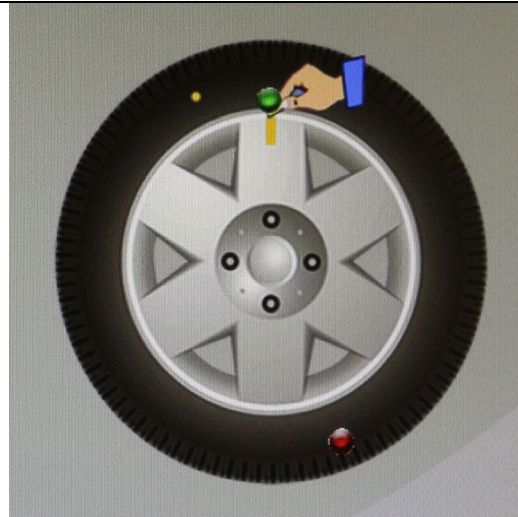

Daarna kan de balanceerprocedure weer worden gestart met behulp van de START-knop of door het sluiten van de wielafdekkap.



1.4 Technische gegevens

Maximaal gewicht wiel	<65 kg
Diameter velg	12 - 24 inch
Breedte velg	1,5 - 20 inch
Maximale diameter wiel	800 mm
Uitbalanceernauwkeurigheid	+/- 1 g / 0,1 Uz
Meetnauwkeurigheid	>99%
Cyclustijd	7 - 12 s
Motor	0,25 kW
Elektrisch systeem	1/220V/50 Hz
Persluchttoevoer	Min. 8 bar
Stroomverbruik	<15W in stand-by
Uitbalanceertoerental	180 t/min
Beschermingsgraad	IP 54
Geluidsdruk niveau tijdens bedrijf	<70 dB(A)
Diameter as	40 mm
Uitbalanceerprogramma's	Modus "Dynamisch" (standaard) Modus "Statisch" Standaard "ALU-1"-, "ALU-2" -modus Modus "ALU-S"
Aanvullende functies	OPT (optimalisatie) –modus HID (achter-spaken-plaatsing) –modus Instelling van de maateenheden in g / Uz, mm / inch
Vloerverankering	Boutanker: M8 x 100
Volume verankering	3 stuks
Afmetingen van de machine (l x b x h)	ca. 1330 x 800 x 1700 mm
Gewicht netto / bruto	190 / 219 kg

1.5 Maatschets



2.0 INSTALLEREN

De machine mag uitsluitend door geautoriseerd personeel in overeenstemming met de handleiding worden opgesteld.



**De bedieningshandleiding (inclusief rapport) is een belangrijk onderdeel van de machine, respectievelijk het product.
!!!BEWAAR DIT DOCUMENT ZORGVULDIG!!!**

Het product moet na voltooiing van de montage, overdracht evt. instructie en daarna regelmatig in overeenstemming met de ter plaatse geldende voorschriften en wettelijke bepalingen door een hiervoor geautoriseerd bedrijf of instelling worden gecontroleerd.

2.1 Transport en opslag

Gebruik voor het transporteren en positioneren van de machine altijd geschikte aanslag-, hijs-, resp. voertransportapparaten en let op het zwaartepunt van de machine.

De machine mag uitsluitend in de originele verpakking worden getransporteerd.

Gegevens:	
Breedte	850 mm
Lengte	750 mm
Hoogte	1.160 mm
Opslagtemperatuur	-10 tot +50 °C

2.2 De machine uitpakken



Verwijder de bovenste afdekking van de verpakking en controleer of er tijdens het transport schade is ontstaan.

Verwijder de borgbouten om de machine van de pallet / het frame los te verwijderen. Gebruik geschikte hijsmiddelen (eventueel met een kabelstrop) om de machine van de pallet / het frame te tillen.

Bewaar het voor de machine gebruikte verpakkingsmateriaal zorgvuldig. Bewaar het verpakkingsmateriaal buiten het bereik van kinderen, omdat het gevaarlijk voor hen kan zijn.

Op de foto hiernaast ziet u de actuele inhoud van de verpakking.



Daarnaast bevindt zich een pakket met accessoires IN de balanceermachine. Kantel de machine lichtjes om deze set te verwijderen.

Wanneer de bestelling niet compleet is (zie paklijst), verzoeken we u contact op te nemen met onze verkoopafdeling.



2.3 Leveringsomvang

<p>Twee paar sleutels voor zijklep</p>	
<p>Wielafdekkap Bestaande uit twee kunststof kappen en een frame met handvat</p>	
<p>Led-monitor met houder</p>	

Velgmeter
 Meetbereik diameter: 10 - 23 inch
 Meetbereik breedte: 3 - 14 inch
 Afmetingen verpakking: 455 x 430 x 50 mm



Afdekkapmechanisme
 Bevestigingsschroef voor afdekkap
 Bevestiging
 Afmetingen verpakking: 350 x 230 x 160 mm

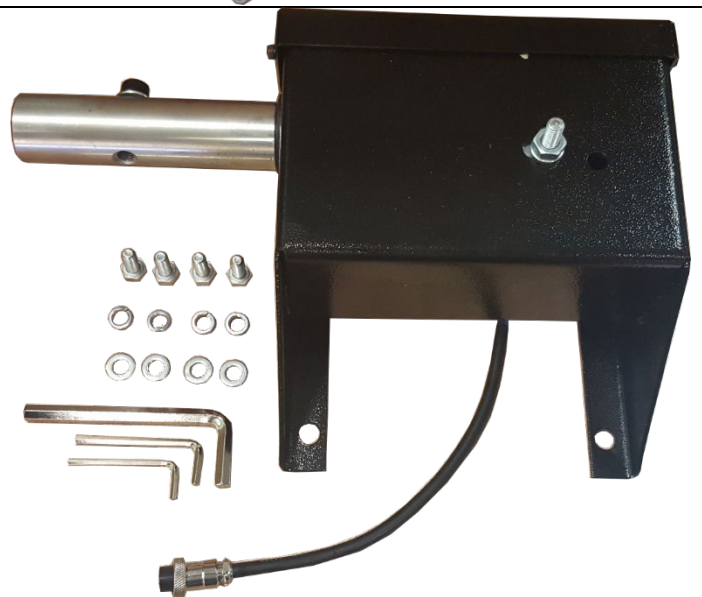

Doos met accessoires
 Afmetingen verpakking: 385 x 240 x 280 mm

Plakgewichtverwijderaar
 Slaggewicht 5g
 Slaggewicht 10g
 Slaggewicht 35g
 Slaggewicht 50g
 Slaggewicht 100g
 Gewichten tang
 Zeskantsleutel
 Spankap
 Rubberen lip voor spankap
 Bevestigingsanker



Balanceeras met ingebouwde trekveer
 Bevestigingsschroef voor balanceeras
 klemmiddel
 Conus 45 – 75 mm
 Conus 70 – 90 mm
 Conus 88 – 110 mm
 Conus 105 – 130 mm
 Afstandsring voor conus 105 – 130 mm



2.4 Opstellocatie

De machine mag niet worden blootgesteld aan brandbare en explosieve materialen, direct zonlicht en sterke lichtbronnen. De machine moet worden opgesteld op een goed geventileerde plaats.

De machine moet worden opgesteld op een voldoende draagkrachtige ondergrond die ten minste voldoet aan de in het funderingsplan vermelde voorwaarden.

Neem bij het bepalen van de opstellocatie naast de gesteldheid van de ondergrond ook de richtlijnen en aanwijzingen van het ongevalpreventievoorschrift en de arbo-voorschriften in acht.

Controleer bij montage op een verdiepingvloer het dragend vermogen van de vloer. Over het algemeen verdient het bij montage op een verdiepingvloer aanbeveling om dit te laten beoordelen door een bouwkundige.

De machine mag uitsluitend in gesloten ruimten worden opgesteld en gebruikt. De machine heeft geen speciale beveiligingen (zoals IP-bescherming, gegalvaniseerde uitvoering enzovoort).

Temperatuur	4 - 40 °C
Zeeniveau	<1.500 m
Luchtvochtigheid	50% bij 40 °C - 90% bij 20 °C

Tekening

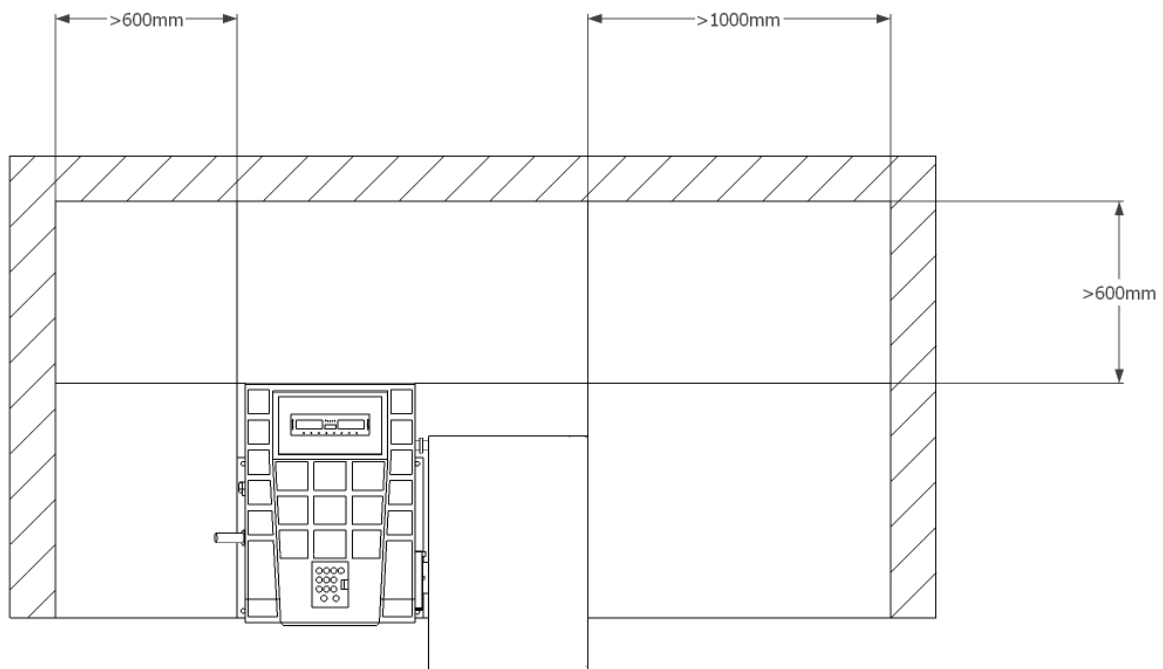

2.5 Bevestiging



Hierbij moeten de algemene en de ter plaatse geldende bepalingen in acht worden genomen. Laat de volgende stappen daarom altijd uitvoeren door een daarvoor opgeleide monteur.

De machine moet worden opgesteld en bevestigd op een voldoende draagkrachtige ondergrond die ten minste voldoet aan de in het funderingsplan vermelde voorwaarden.

De machine moet op de daarvoor bestemde punten met daarvoor geschikte, respectievelijk voorgeschreven bevestigingsmaterialen worden bevestigd.

Neem bij het bepalen van de opstellocatie naast de gesteldheid van de ondergrond ook de richtlijnen en aanwijzingen van het ongevalpreventievoorschrift en de arbo-voorschriften in acht.

Controleer bij montage op een verdiepingvloer het dragend vermogen van de vloer. Over het algemeen verdient het bij montage op een verdiepingvloer aanbeveling om dit te laten beoordelen door een bouwkundige.

2.6 Elektrische aansluiting



Hierbij moeten de algemene en de ter plaatse geldende bepalingen in acht worden genomen. Laat de volgende stappen daarom altijd uitvoeren door een daarvoor opgeleide monteur.
Let daarbij altijd op de noodzakelijke voeding (zie technische gegevens).

De machine moet worden aangesloten met een 230V-stekker met randaarde, respectievelijk een vijfpolige 16A-CEE-stekker (deels meegeleverd).

Spanningsafwijkingen mogen maximaal het 0,9 - 1,1-voudige van het nominale spanningsbereik zijn en de frequentieafwijking mag maximaal het 0,99 - 1,01-voudige van het frequentiebereik zijn.

Tref de noodzakelijke beschermende maatregelen om te garanderen dat aan deze voorwaarden wordt voldaan.

Controleer wanneer alle werkzaamheden zijn uitgevoerd of de draairichting van de motor correct is.

2.7 Pneumatische aansluiting



Bij alle pneumatische installaties moet een persluchtonderhoudseenheid (deels meegeleverd) tussen de aanvoerleiding en de installatie worden gemonteerd.

De luchtdruk van de aanvoerleiding moet ten minste overeenkomen met de technische gegevens.

Controleer de juiste instelling van de persluchtonderhoudseenheid.

De persluchtonderhoudseenheid moet regelmatig worden onderhouden.

De maximale en minimale druk garanderen een onberispelijke werking zonder evt. beschadigingen.

2.8 Monteren



Dit deel van deze handleiding is niet bedoeld als montagehandleiding en de aanwijzingen en tips zijn alleen bedoeld voor deskundige monteurs. Draag bij de volgende werkzaamheden geschikte kleding en persoonlijke beschermingsmiddelen.
Door fouten bij het monteren en foutieve instellingen komen aansprakelijkheid en garantie van de fabrikant te vervallen.

Gedeeltelijk voorgemonteerde machines moeten voor de inbedrijfstelling door een deskundige worden getest, geïnstrueerd en afgenomen.

Machines moeten worden gemonteerd door een deskundige persoon.

2.8.1 Opstellen van de balanceermachine

- a. Til de balanceermachine van de transportpallet en gebruik daarvoor uitsluitend de daarvoor bedoelde steunpunten. De machine mag nooit aan andere punten zoals de as, het display of de toebehorenplaat worden opgetild.
- b. De machine moet op de aangebrachte steunpunten vast op de grond staan. Gebruik eventueel sluitringen.

2.8.2. Bevestiging met behulp van een veiligheidsveranker

Boor gaten en neem daarbij de vereiste boordiepte A en boordiameter van de plugfabrikant in acht.

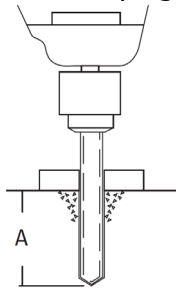

Maak de gaten aan de binnenkant schoon.

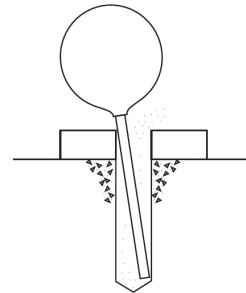

Plaats de verankeringsbouten in de gaten tot deze een correcte diepte hebben bereikt.

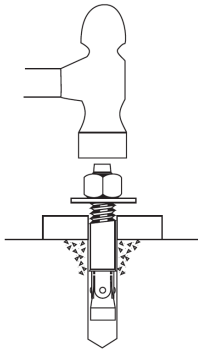

Draai de moeren met het door de fabrikant opgegeven draaimoment vast. Klemdikte B is afhankelijk van de vloerbedekking.

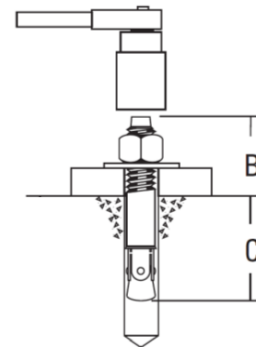

2.8.3. Montage van de balanceeras

Reinig het bevestigingspunt voor de montage van de balanceeras.



Breng beide markeringen op één lijn.



Met de vinger kan de inwendige spanstift van de balanceeras in de richting van de machine worden gedrukt en daarna kan de draaibeweging worden gestart.

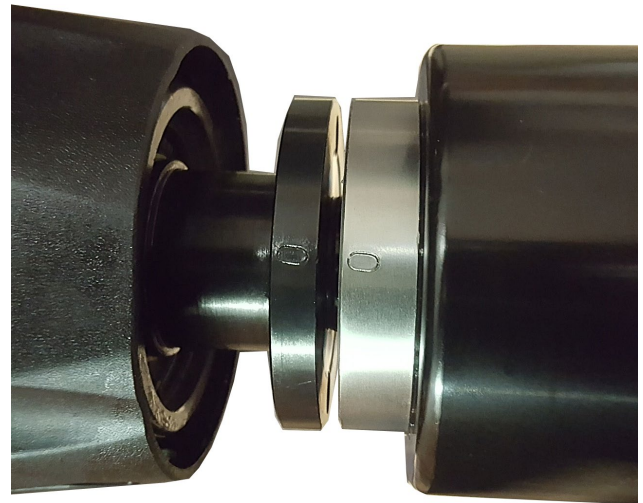

Zodra de balanceeras volledig werd ingeschroefd, staan beide markeringen niet meer op één lijn. Draai de as zo ver naar achteren tot de markeringen weer op één lijn liggen.



Zodra de markeringen op één lijn liggen, kan de balanceeras met behulp van de meegeleverde schroeven worden vastgezet.



2.8.4. Montage van de wielafdekkap

Verwijder het bovenste deksel van het afdekkapmechanisme.
Bevestig het met behulp van de vier meegeleverde schroeven, sluitringen en veerringen.

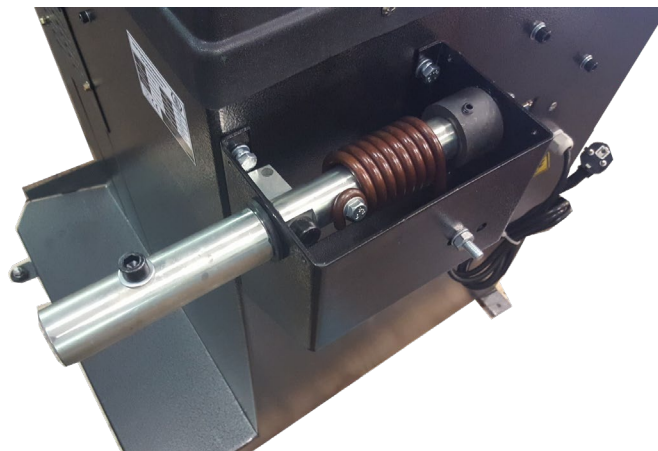

Sluit de kap correct aan en plaats het deksel weer terug.

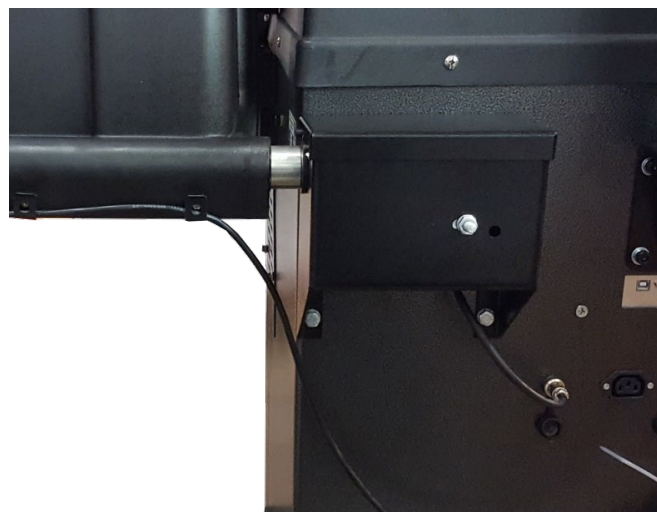

Verwijder het handvat van het frame van de wielafdekkap.
Verwijder de bevestigingsschroef op het afdekkapmechanisme.



Schuif eerst het achterste deel van de afdekkap over het bevestigingspunt voor de afdekkap.

Daarna neemt u het frame voor de afdekkap en u brengt dit via het achterste deel van de afdekkap in het bevestigingspunt.



Schuif nu de voorste helft over de afdekkap heen.

Sluit beide delen op elkaar aan en bevestig ze met behulp van de twee schroeven.

Breng vervolgens de bevestigingsschroef weer aan op het bevestigingspunt.

Monteer het handvat opnieuw op de afdekkap.



2.8.5. Montage van de monitor

Bevestig de monitorhouder met de vier meegeleverde schroeven op de behuizing.

Verwijder de twee bovenste schroeven op de afdekking van de houder om de verbindingkabel door het binnenliggende kanaal heen te voeren.



Sluit nu de kabels op de machine aan.

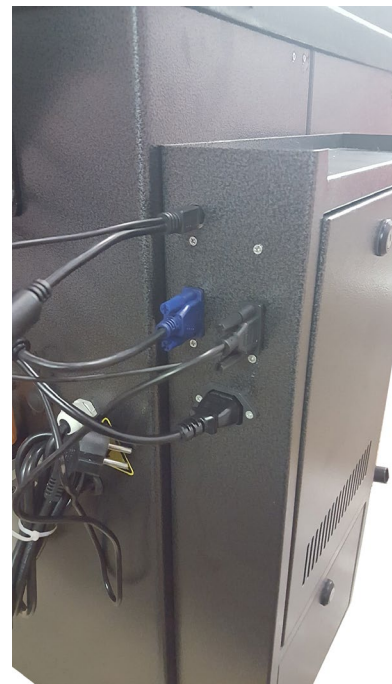

Bevestig de monitor met de meegeleverde schroeven op de houder.

Breng de verbinding met de monitor tot stand.

Tot slot kunnen de beide bovenste schroeven van de houder weer worden gemonteerd.



2.8.6. Montage van de bandbreedtemeter (optie)

Monteer als eerste de houder van de arm op de beugel van de wielafdekkap.



Bevestig nu het meetinstrument met behulp van twee inbusschroeven op het frame van de wielafdekkap.



Bevestig vervolgens de aansluitkabel met behulp van kabelbinders aan het frame...



...en sluit deze aan op de middelste aansluiting van de machine.

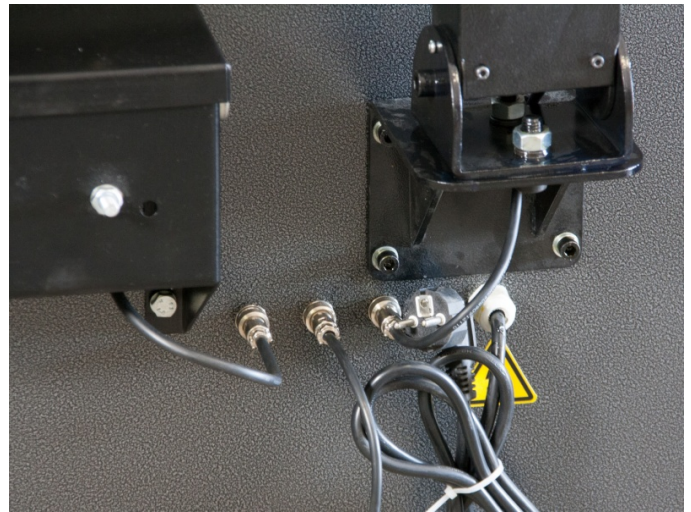

2.8.7. Activatie van de bandbreedtemeter

Activeer nu de breedtemeter in het instellingenmenu.
Druk daarvoor in het hoofdbeeldscherm op F4

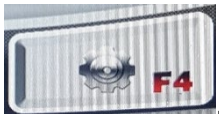

Ga onder de instellingen naar punt 7 „Breedtemeter” met behulp van de pijltjestoetsen



en stel met behulp van de richtingstoetsen

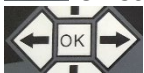

„Yes” in.

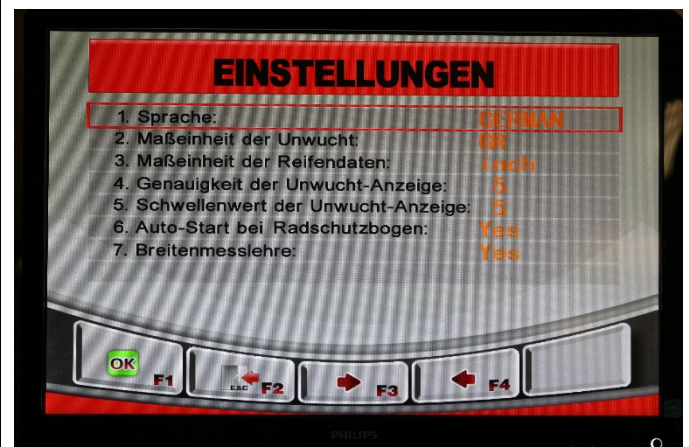

2.8.8. Systeminstellingen

Met behulp van de systeminstellingen kunnen basisinstellingen worden vastgelegd.



Om naar het instellingenmenu te gaan, drukt u in het hoofdbeeldscherm op F4.

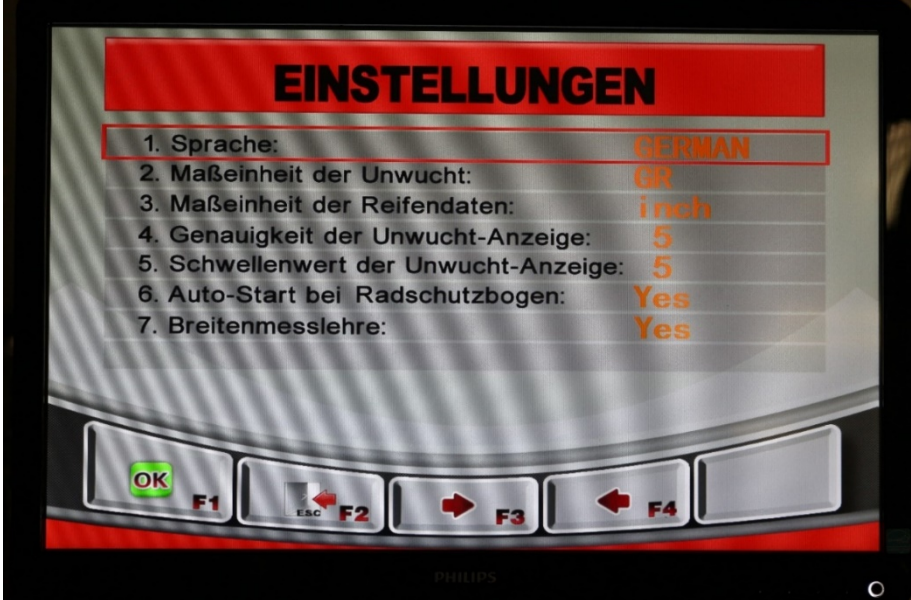

INSTELLUNGEN

1. Sprache:	GERMAN
2. Maßeinheit der Unwucht:	GR
3. Maßeinheit der Reifendaten:	inch
4. Genauigkeit der Unwucht-Anzeige:	5
5. Schwellenwert der Unwucht-Anzeige:	5
6. Auto-Start bei Radschutzbogen:	Yes
7. Breitenmesslehre:	Yes

- | | |
|--|--------|
| 1. Taal: | GERMAN |
| 2. Maateenheid van de onbalans: | GR |
| 3. Maateenheid van de bandengegevens: | inch |
| 4. Nauwkeurigheid van de onbalansweergave: | 5 |
| 5. Drempelwaarde van de onbalansweergave: | 5 |
| 6. Auto-start bij wielafdekkap: | YES |
| 7. Breedtemeter: | YES |



Om naar het kalibratieprogramma te gaan, drukt u in het hoofdbeeldscherm op F5.

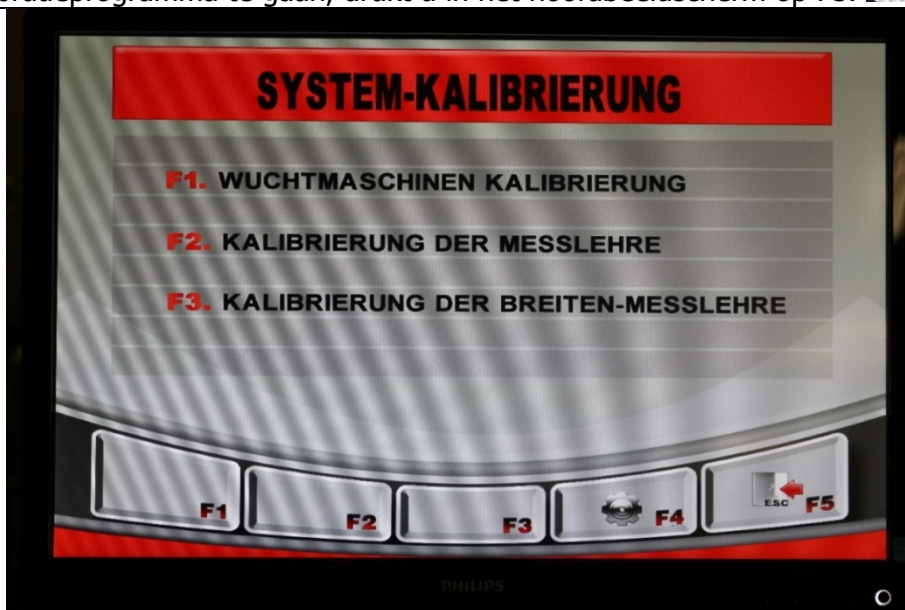

Systemkalibratie

- F1. Kalibratie van de balanceermachine
- F2. Kalibratie van het meetinstrument
- F3. Kalibratie van de breedtemeter

Kalibratie van de gewichtsoptreker

Druk in het kalibratieprogramma op F1 en volg de instructies op het beeldscherm:

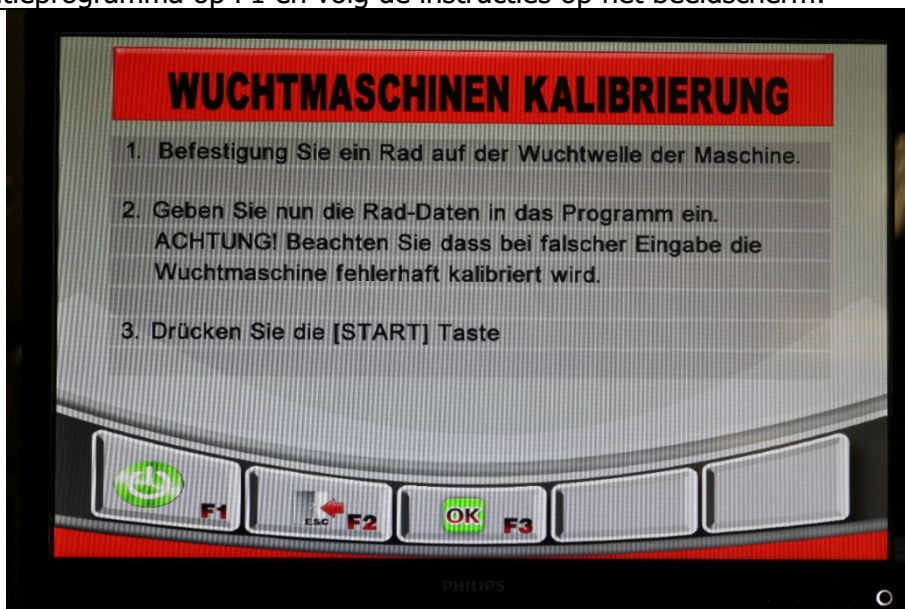

Kalibratie balanceermachine

1. Bevestig een wiel op de balanceeras van de machine.
2. Voer nu de wielgegevens in het programma in.
LET OP: Houd er rekening mee dat de balanceermachine bij een foutieve invoer foutief wordt gekalibreerd.
3. Druk op de knop [START]

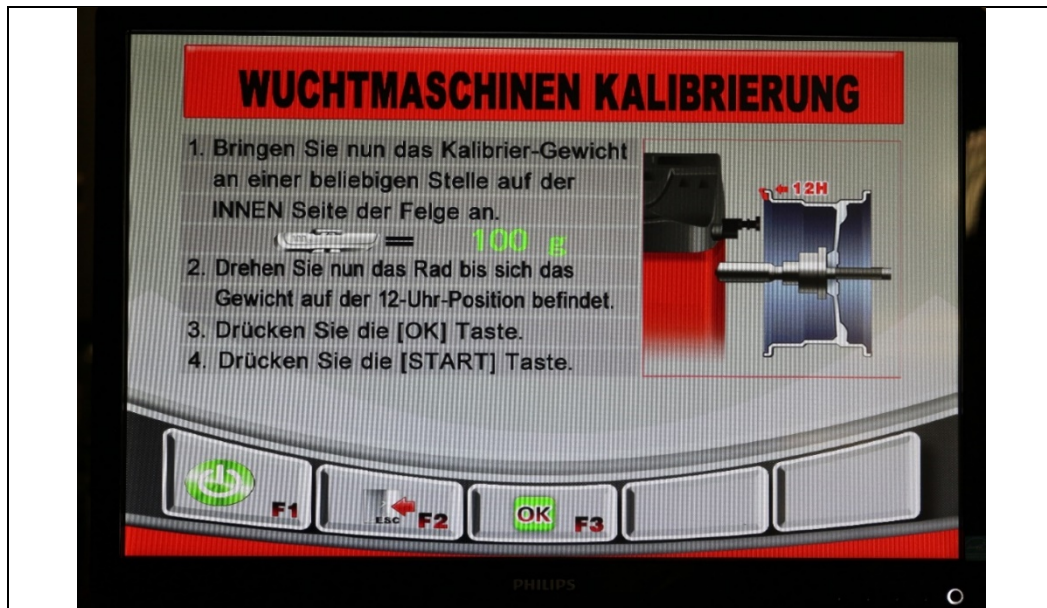

Kalibratie balanceermachine

1. Breng nu het kalibreergewicht aan op een willekeurige plaats aan de BINNEN-kant van de velg (... = 100 g)
2. Draai het wiel nu, tot het gewicht zich in de 12 uur-positie bevindt.
3. Druk op de knop [OK].
4. Druk op de knop [START].

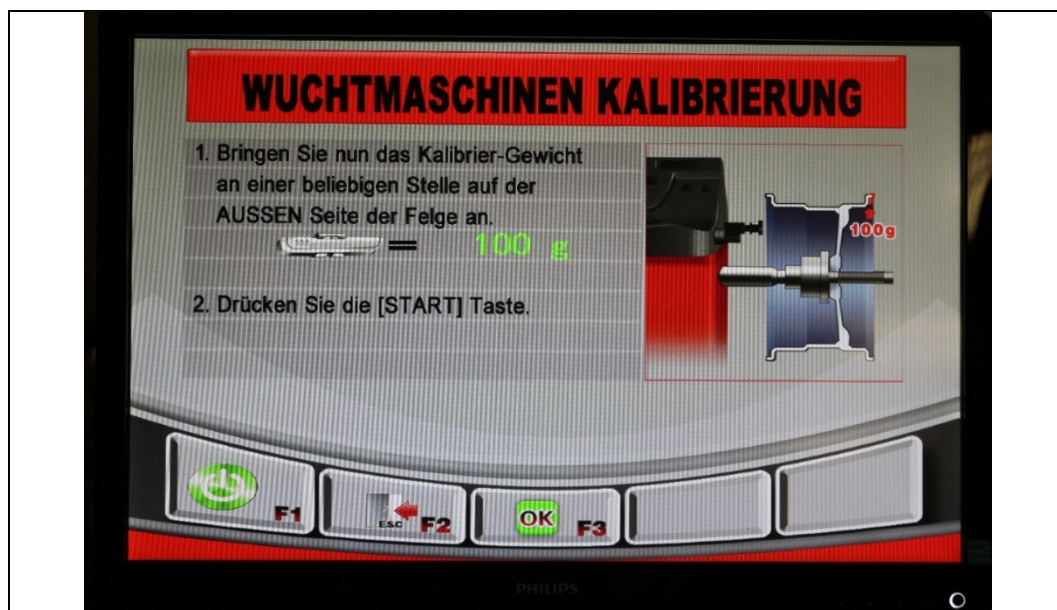

Kalibratie balanceermachine

1. Breng nu het kalibreergewicht op een willekeurige plaats aan de BUITEN-kant van de velg. (... = 100 g)
2. Druk op de knop [START].

Servicekalibratie van het meetinstrument

Druk in het kalibratieprogramma op F2 en volg de instructies op het beeldscherm:



The screenshot shows a calibration screen titled "KALIBRIERUNG DER MESSLEHRE" (Calibration of the measuring tool). Below the title, it says "KALIBRIERUNG DER ABSTANDS-MESSLEHRE" (Calibration of the distance measuring tool). The instructions are: "1) Positionieren Sie die Messlehre auf die angegebene Position. 100mm" and "2) Drücken Sie die [OK] Taste". An inset image shows a measuring tool with a yellow label "100mm". The bottom of the screen shows a control panel with buttons labeled "OK F1", "ESC F2", and other buttons. The "PHILIPS" logo is visible at the bottom center of the screen.

Kalibratie van het meetinstrument

KALIBRATIE VAN DE AFSTANDSMETER

1. Positioneer het meetinstrument op de aangegeven positie 100 mm
2. Druk op de knop [OK]



The screenshot shows a calibration screen titled "KALIBRIERUNG DER MESSLEHRE" (Calibration of the measuring tool). Below the title, it says "KALIBRIERUNG DER ABSTANDS-MESSLEHRE" (Calibration of the distance measuring tool). The instructions are: "1) Positionieren Sie die Messlehre auf die angegebene Position. 215mm" and "2) Drücken Sie die [OK] Taste". An inset image shows a measuring tool with a yellow label "215mm". The bottom of the screen shows a control panel with buttons labeled "OK F1", "ESC F2", and other buttons. The "PHILIPS" logo is visible at the bottom center of the screen.

Kalibratie van het meetinstrument

KALIBRATIE VAN DE AFSTANDSMETER

1. Positioneer het meetinstrument op de aangegeven positie 215 mm
2. Druk op de knop [OK]

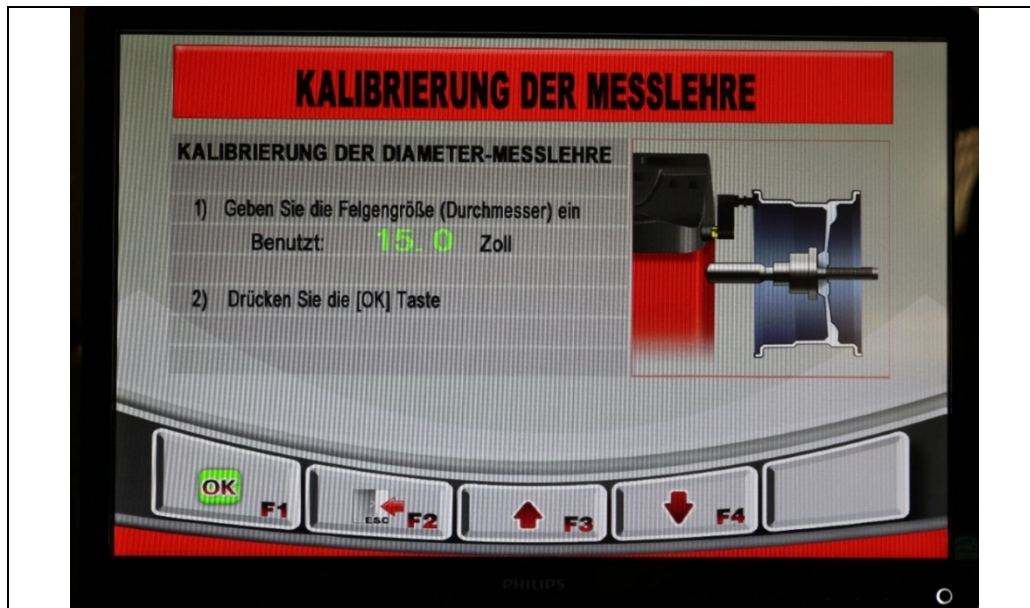

Kalibratie van het meetinstrument

KALIBRATIE VAN DE DIAMETERMETER

1. Voer de velgmaat (diameter) in Gebruikt: 15.0 inch
2. Druk op de knop [OK]

Servicekalibratie van de breedtemeter (optie)

Druk in het kalibratieprogramma op F3 en volg de instructies op het beeldscherm:



Kalibratie van het meetinstrument

KALIBRATIE VAN DE BREEDTEMETER

1. Positioneer het meetinstrument op de aangegeven positie
---0---
2. Druk op de knop [OK]



Kalibratie van het meetinstrument

KALIBRATIE VAN DE BREEDTEMETER

1. Positioneer het meetinstrument op de aangegeven positie ---200---
2. Druk op de knop [OK]



Aanbevolen wordt om bij het ALU S-programma de weergavedrempel in te stellen op 10 g. Waarom:

- Omdat de machine de dynamische en statische onbalans vaststelt, wordt de loopeigenschap van het wiel bij het aanbrengen van het gewicht gewijzigd.
- Omdat de gewichten verder in het midden van de velg worden gepositioneerd, worden deze automatisch groter, om zo correcte uitbalanceerresultaten te krijgen.
- Omdat de machine de uitbalanceergewichten op één punt nodig heeft en er verschillende plakgewichtssystemen zijn, kunnen deze een grote gewichtsstrooiing veroorzaken.
- De plakgewichten worden niet met 100% nauwkeurigheid op het vereiste punt aangebracht.

2.9 Afsluitende werkzaamheden



Controleer voor de inbedrijfstelling alle bevestigingsbouten, elektrische-, pneumatische- en hydrauliekleidingen en haal deze eventueel aan. Let op: Deze moet deels regelmatig opnieuw worden gecontroleerd en eventueel worden aangehaald (zie de handleiding).

3.0 GEBRUIK

3.1 Gebruikersinstructie

Firma:	Gebruikersinstructie	Datum:
Werkplek:		voor
Activiteit:		Bandenservicewerkzaamheden
		Handtekening:

Gevaren voor mens en milieu



- Gevaar door geluid
- Intrekkingsgevaar bij de machine
- Gevaar door ongecontroleerde bewegende onderdelen
- Gevaar door schadelijk stof van de remmen



Beschermende maatregelen en gedragsregels



- Nauwsluitende kleding dragen.
- Op het werk geen horloge, ringen, kettingen of vergelijkbare sieraden dragen.
- Gehoorbescherming en een veiligheidsbril dragen.
- Langer haar met een net of op een andere manier bij elkaar houden.
- Alleen slagschroevendraaiers gebruiken die de lucht niet op de velg blazen.
- Om stofvorming te voorkomen, velgen en banden alleen nat reinigen; indien mogelijk een wielwasinstallatie gebruiken.
- Stof op de remtrommels met een stofkap in combinatie met een geschikte industriële stofzuiger verwijderen. Voor asbestvrij stof apparaten van de categorie U en voor asbesthoudend stof apparaten van de categorie K1 gebruiken. (*Actuele arbovoorschriften in acht nemen*)



- Vooraf beschadigde banden onbruikbaar maken.
- Bij het oppompen van de band de beschermkap plaatsen om wegvliegende delen op te vangen. Personen uit de gevarezone verwijderd houden.
- Banden moeten gecontroleerd worden gevuld en de hoogst toelaatbare luchtdruk mag nooit worden overschreden.
- Motorisch aangedreven wielbalanceermachines alleen gebruiken met de beschermkap.



- **Bij grote wielen van vrachtwagens en zelfrijdende machines:**
 - Bij machines met verticaal staande welen moeten werkzaamheden met zware banden (bijvoorbeeld EM-banden) door twee personen worden uitgevoerd.
 - Bij banden met een diameter van meer dan 1,4 m of een gewicht van meer dan 200 kg moeten voorzieningen voor de bescherming tegen omvallen worden gebruikt.

Gedrag bij storingen en in geval van gevaar

- Defecten aan de machine moeten direct aan de fabrikant worden gemeld.
- De machine uitschakelen en beveiligen tegen onbevoegd opnieuw inschakelen.
- Schade alleen door vakpersoneel laten herstellen

Eerste Hulp

- De BHV-er informeren (zie alarmplan).
- Verwondingen direct verzorgen.
- Ongeval registreren in het ongevallogboek.
- Bij zware verwondingen contact opnemen met het alarmnummer.

Alarmnummer: _____

Ambulance: _____

Onderhoud

- Reparaties mogen uitsluitend door geautoriseerde en getrainde personen worden uitgevoerd.
- Bij voorbereidende-, instellings-, onderhouds- en verzorgingswerkzaamheden moet de machine van het stroomnet worden gescheiden resp. beveiligd.
- Machine na de werkzaamheden reinigen
- **Jaarlijkse controle** van de machines door een geautoriseerde en getrainde persoon.

3.2 Fundamentele aanwijzingen

De machine mag uitsluitend zelfstandig worden bediend door personen die ten minste 18 jaar oud zijn, geïnstrueerd zijn in het bedienen van de machine en aan de exploitant hebben aangetoond dat ook daadwerkelijk te kunnen.

Deze personen moeten door de exploitant uitdrukkelijk de opdracht hebben gekregen om de machine te bedienen. Deze opdracht moet schriftelijk worden verstrekt.

De machine is uitsluitend bedoeld voor het reglementaire gebruik.

Gebruik voor het monteren en gebruiken van de machine uitsluitend materialen die voldoen aan de voorschriften.



Controleer voor het monteren, c.q. demonteren of er geen componenten zijn die beschadigingen vertonen.

Neem evt. speciale aanwijzingen van de fabrikant voor het monteren en demonteren van voertuigspecifieke onderdelen in acht.

Om aanspraak te kunnen maken op garantie is het essentieel dat het onderhoudsschema wordt nageleefd. Dat geldt met name voor reinheid, corrosiebescherming, controle en het direct repareren van schade.

Zorg ervoor dat u zich tijdens het gebruik van de machine altijd bewust bent van gevaren. Schakel zodra er een gevaarlijke situatie dreigt direct de machine uit, ontkoppel de stekker en sluit de luchttoevoer af. Neem vervolgens contact op met de leverancier.



Alle waarschuwingsborden moeten altijd goed leesbaar zijn. Beschadigde waarschuwingsborden moeten direct worden vervangen.

	<p>Let op mogelijke afknellingsplekken van de machine.</p>
	<p>Tijdens gebruik kan het geluid oplopen tot 85 dB(A). Daarom moet de operator beschermende maatregelen treffen.</p>
	<p>Beweegbare onderdelen van de machine kunnen losse kleding, lang haar of sieraden grijpen.</p>

4.0 ONDERHOUD

Om de machine veilig te kunnen gebruiken is de exploitant verplicht om de machine regelmatig te onderhouden.

Reparatiewerkzaamheden mogen uitsluitend door geautoriseerde servicepartners of in overleg met de fabrikant door de klant zelf worden uitgevoerd.

	<p>Voor onderhouds- en reparatiewerkzaamheden worden gestart moet:</p> <ul style="list-style-type: none"> - de machine worden ontkoppeld van ALLE voedingsnetten, - de hoofdschakelaar worden uitgeschakeld, respectievelijk de stekker worden ontkoppeld of eventueel de perslucht uit het systeem worden afgetapt en - maatregelen worden getroffen tegen opnieuw inschakelen.
	<p>Werkzaamheden aan elektrische elementen of de aanvoerleidingen mogen uitsluitend worden uitgevoerd door experts resp. elektriciens.</p>

4.1 Verbruiksmaterialen voor montage, onderhoud en verzorging

Hydrauliekolie

Minimale eisen, **algemeen:**

Eni PRECIS HVLP-D, art.nr. 00066018

zomer (15 tot 45 °C) HVLP-D 46 (bijvoorbeeld Eni PRECIS HVLP-D)

winter (onder 10 °C) HVLP-D 32 (bijvoorbeeld Eni PRECIS HVLP-D)

Minimale eisen **speciaal voor tweekoloms hefbruggen:**

Eni PRECIS HVLP-D, art.nr. 00067218

zomer (15 tot 45 °C) HVLP-D 32 (bijvoorbeeld Eni PRECIS HVLP-D)

winter (onder 10 °C) HVLP-D 22 (bijvoorbeeld Eni PRECIS HVLP-D)

Conserveringsmiddel voor kabels, lasnaden, schroeven, hoeken, randen en holle ruimtes.

Minimale eisen:

Petec Spray translucet - 500 ml, art.nr. 73550/Petec Saugdose translucet - 1.000 ml , art. nr. 73510

Petec UBS-pistool , art. nr. 98507

Smeermiddel voor leibanen

Minimale eisen:

LAGERMEISTER WHS 2002 wit EP-high performancevet. art.nr. KPF1-2K-20

Smeermiddel voor bussen, kettingen, rollen en beweegbare onderdelen

Minimale eisen:

White Ultra Lube, spuitbus 500 ml. art.nr. 34403 – WUL – White Ultra Lube

Vloerverankering

Minimale eisen **voor hefbruggen:**

Fischer FIS A M 16 x 250, gegalvaniseerd in combinatie met Fischer Superbond-glascapsule

Minimale eisen **voor personenautobanden(de)montagemachine en**

personenauto/vrachtwagenwielenbalanceermachine:

Slaganker M8 x 100

Minimale eisen **voor vrachtwagenbanden(de)montagemachine:**

Slaganker M12 x 100

Persluchtinstallatie

Minimale eisen:

PROMAT chemicals Druckluftöl Spezial , art. nr.: 4000355209

Reinigen

Minimale eisen:

Caramba Intensiv Bremsenreiniger acetonfrei

Verzorgen en beschermen van metalen, gelakte of gepoedercoate oppervlakken

Minimale eisen:

Petec Spray translucient - 500 ml art. nr. 73550

Petec Saugdose translucient - 1.000 ml art. nr. 73510

Petec UBS-pistool , art. nr. 98507

Verzorgen en beschermen van belopen metalen, gelakte of gepoedercoate oppervlakken en kunststof onderdelen

Minimale eisen:

Valet Pro Classic Protectant Kunststoffversiegelung 500 ml

4.2 Veiligheidsvoorschriften voor olie

Neem altijd de wettelijke voorschriften resp. verordeningen voor het verwerken van oude olie in acht.

Laat oude olie altijd afvoeren door een gecertificeerd bedrijf.

Olie moet bij lekkages direct met behulp van een bindmiddel of schalen worden opgevangen om te voorkomen dat olie in de grond terechtkomt.

Vermijd elk huidcontact met olie.

Laat geen oliedampen in de atmosfeer ontsnappen.

Olie is een brandbaar medium. Let op mogelijke gevarenbronnen.

Draag oliebestendige beschermende kleding, zoals handschoenen, een veiligheidsbril, beschermende kleding enzovoort.

4.3 Aanwijzingen

	<p>De machine moet, onafhankelijk van de mate van vervuiling, regelmatig worden onderhouden, gereinigd en verzorgd.</p> <p>Behandel de machine daarna met een verzorgingsmiddel (zoals olie of waxspray). Gebruik geen reinigingsmiddelen die schadelijk zijn voor de huid.</p> <p>ALLE AANSPRAKEN OP GARANTIE VERVALLEN WANNEER NIET AAN DE GENOEMDE PUNTEN IS VOLDAAN</p>
---	--

4.4 Onderhoudsschema resp. verzorgingsschema

Interval	Direct	Wekelijks	Maandelijks	Driemaandelijks	Halfjaarlijks
Controleren van ALLE voor de veiligheid relevante onderdelen	X				
Reinigen	X				
Oppervlaktebescherming controleren, respectievelijk herstellen	X				
Dichtheid van het hydraulieksysteem controleren	X				
Oppervlaktebescherming, respectievelijk corrosiebescherming controleren, respectievelijk herstellen	X				
Laklaag en componenten op beschadiging controleren, respectievelijk herstellen	X				
Controleren op roestschade en deze herstellen	X				
Holle ruimtes en ongelakte delen controleren, respectievelijk nabehandelen	X				
Dichtheid van het pneumatisch systeem controleren	X				
Controleren of schroeven goed aangedraaid zijn	X				
Lagerspeling controleren, lagers smeren en instellen	X				
Slijtdelen controleren		X			
Vloeistoffen controleren (peil, slijtage, verontreiniging, kwaliteit)		X			
Glijvlakken controleren en smeren		X			
Vuil uit de machine verwijderen			X		
Elektrische componenten reinigen en controleren				X	
Werking en slijtage van motor en tandwielkast controleren				X	
Lasnaden en constructie controleren				X	
Visuele inspectie (conform inspectieschema) uitvoeren					X

4.5 Storingen opsporen/storingsmeldingen en verhelpen

De balanceercomputer kan de volgende storingsmeldingen weergeven:

Storingscode	Reden
Er -1-	Zie Storingen verhelpen
Err -2-	1. Er is geen of een te licht wiel op de as gemonteerd. 2. Balanceeras is niet vastgedraaid. 3. Wiel is niet goed bevestigd. 4. Getande riem niet of niet strak genoeg gespannen.
Err -3-	De onbalans van het wiel is te groot.
Err -4-	Druksensor defect. Verkeerde draairichting.
Err -5-	Wielafdekkap niet gesloten.
Err -7-	Opgeslagen gegevens zijn gewist.
Err -8-	100g-gewicht ontbreekt. Druksensor defect. Stroom- of hoofdprintplaat defect.

Symptomen	Oorzaak	Oplossing
Verschillende balanceergegevens¹	Balanceermachine is niet goed aan de vloer verankerd.	Controleer de vloerverankering
	Foutieve kalibratie	Opnieuw kalibreren.
	Balanceeras niet vast.	Controleer de bevestiging van de balanceeras.
	As verbogen.	Controleer de balanceeras.
	Piëzosensoren niet vast, respectievelijk defect.	Controleer of de bevestigingsschroeven van de piëzosensoren goed vastzitten, respectievelijk vervangen.
	Velg is niet schoon of scheluw.	Controleer de velg.
Knoppen reageren niet.	Knoppenprintplaat is niet aangesloten op de besturingsprintplaat of defecte kabelverbinding.	Controleer de aansluiting en de leiding.
Product vertoont veel roestschade.	Beschadiging of gebrekkige corrosiebescherming evt. onderhoud.	Roest verwijderen, reinigen en oppervlak herstellen.
Motor/elektrisch		
Motor remt niet of sporadisch.	Remweerstand defect of niet aangesloten.	Remweerstand en/of aansluiting controleren.
Motor maakt lawaai.	Remweerstand defect of niet aangesloten.	Remweerstand en/of aansluiting controleren.
	Hoofdprintplaat beschadigd.	Neem contact op met ATH-Service.
	De condensator is defect of niet aangesloten.	Condensator en/of aansluiting controleren.
Aardlekbeveiliging van de installatiezekering wordt geactiveerd.	Hoofdschakelaar van de machine is niet correct aangesloten of er is een slecht contact.	Controleer de elektrische aansluiting.
	Hoofdprintplaat is defect.	Neem contact op met ATH-Service.
Andere oorzaken voor 'foutieve' balanceergegevens.	Gebruik van verschillende adapters, waardoor opspanfouten ontstaan.	Bij gebruik van adapters altijd de montage-instructies in acht nemen.
	Bij inspannen met een conus bij velgen met een versleten middengat kunnen de verschillen tot wel 10 g zijn.	Velg of materialen repareren of een speciale adapter gebruiken.
	Een onbalans van de band op het voertuig kan het gevolg zijn van een onbalans van de remtrommel of remschijf of van versleten bevestigingsboringen in de velg en/of de rem.	In dergelijke gevallen verdient het aanbeveling na te justeren zonder het wiel los te nemen.
GEBRUIK ALTIJD UITSLUITEND ORIGINELE ONDERDELEN EN -ACCESSOIRES.		

4.6 Onderhouds- en servicehandleidingen



Alle onderhouds- en servicewerkzaamheden moeten minimaal conform het onderhoudsschema worden uitgevoerd

PERSLUCHTONDERHOUDSEENHEID

(deels inventaris, eventueel noodzakelijk voor de activiteit)

INSTELLEN VAN DE WERKDRUK:

- Controleer de werkdruk die op manometer (1) wordt weergegeven. Deze moet overeenkomen met de technische gegevens.
- De werkdruk kan met drukregelaar (A) worden ingesteld.
- Trek de drukregelaar omhoog om de instelling te kunnen wijzigen.
- Om de druk in de machine te verhogen draait u de regelaar rechtsom (met de wijzers van de klok mee); om te verlagen linksom (tegen de wijzers van de klok in).

OLIEPOT

- Controleer het oliepeil in het oliereservoir (3).
- Verwijder het oliereservoir.
- Vul het reservoir bij met een pneumatische olie met viscositeit SAE20.
- Controleer het olie-inspuitvolume door het peilglas (4).
- Gewoonlijk moet de schroef volledig worden dichtgedraaid (rechtsom) en vervolgens ongeveer een kwart tot een halve slag worden opgedraaid (linksom).

WATERAFSCHEIDER

- Controleer het waterpeil in de afscheider (2).
- Door klep (B) te openen wordt het water afgetapt.

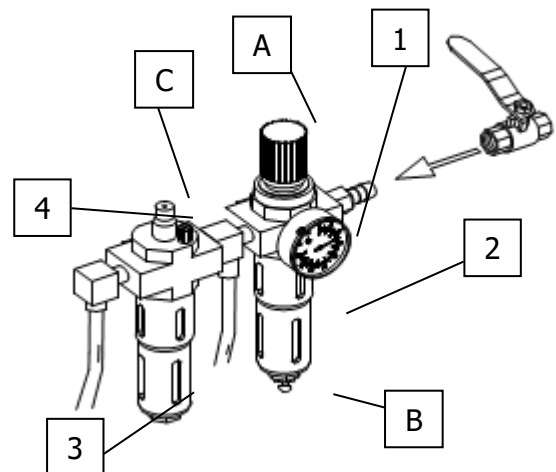

Instelling van de spanning van de aandrijfriem

1. Verwijder voorzichtig de afdekking (opslagplek voor gewichten).
2. Draai de bevestigingsschroeven van de motor los.
3. Verschuif de motor met behulp van de spanschroef en let daarbij op de correcte riemspanning.
4. Draai de bevestigingsschroeven van de motor weer vast.
5. Voer een test uit en let er daarbij op dat de riem niet naar de zijkant scheefloopt.
6. Plaats de afdekking terug.

Zekeringen vervangen

1. Verwijder voorzichtig de afdekking (opslagplek voor gewichten).
2. Neem de zekering uit het voedingspaneel.
3. Vervang de oude zekering door een nieuwe en gebruik daarbij alleen zekeringen met dezelfde waarden.

Als de storing blijft terugkomen, verzoeken we u contact op te nemen met de serviceafdeling.

4.7 Afvoeren

- Ontkoppel de perslucht- en stroomtoevoer.
- Verwijder alle niet-metalen stoffen en berg deze op in overeenstemming met de lokale voorschriften.
- Tap de olie uit de machine af en berg deze op in overeenstemming met de lokale voorschriften.
- Recycle alle metalen onderdelen.



De machine bevat enkele substanties die schadelijk zijn voor het milieu die, indien onjuist verwerkt, mogelijk schadelijk zijn voor het menselijk lichaam.

5.0 EG-/EU-KONFORMITÄTSERKLÄRUNG / EC-/EU-DECLARATION OF CONFORMITY

gemäß Maschinenrichtlinie 2006/42/EG, Anhang II 1A, EMV-Richtlinie 2014/30/EU, Anh. IV
In accordance to Machine Directive 2006/42/EG, Appendix II 1A, EMC Directive 2014/30/EU, App. IV

Seriennummer
Serial number

Firmenbezeichnung und vollständige Anschrift des Herstellers
Business name and full address of the manufacturer

ATH-Heinl GmbH &Co. KG
Gewerbepark 9
DE – 92278 Illschwang

Name und Anschrift des Dokumentations-Bevollmächtigten
Name and address of the Technical Files authorized representative

ATH-Heinl GmbH &Co. KG
Gewerbepark 9
DE – 92278 Illschwang

Hiermit erklären wir, dass die nachfolgend bezeichnete Maschine in der von uns in Verkehr gebrachten Ausführung den einschlägigen, grundlegenden Sicherheits- und Gesundheitsanforderungen der EG-Richtlinie 2006/42/EG sowie den unten aufgeführten Harmonisierungsrechtsvorschriften entspricht.

We herewith declare that the machine described below, as a result have been brought on to the general market comply with the relevant fundamental Safety and Health regulations of the of Directive 2000/60/EC and the harmonized standards listed below.

Beschreibung der Maschine *Descriptions of the machine*

Rad-Wuchtmachine *Wheel balancer*

Typbezeichnung
Model name

ATH W82

Der oben beschriebene Gegenstand der Erklärung erfüllt die folgenden einschlägigen Harmonisierungs-Rechtsvorschriften der Union
The object of the declaration described above meets the following applicable Community harmonisation legislation

2006/42/EC (Maschinen-Richtlinie / Machine-Directive)

Folgende harmonisierten Normen und Vorschriften wurden eingehalten
The following harmonized standards and regulations are applied

EN ISO 12100:2010
EN 60204-1:2006/AC:2010

Prüfinstitut
Institute of Quality

SGS Supervise Gözetme Etüd Kontrol Servisleri A.S.
Baglar Max. Osmanpasa Cad. No. 95
Is Istanbul Plaza, A Girisi
Günesli 34209 Istanbul - TURKEY

Referenznummer der technischen Daten
Reference number for the technical data

TCF-MD-140526-048

Nummer des Zertifikats
Number of the certificate

0263/IN-IST-14
502756/AOO/AK
(OUCE 141003)

ATH-Heinl GmbH &Co. KG
Gewerbepark 9
DE – 92278 Illschwang
June 2014



Hans Heinl
(Geschäftsführer / General Manager)

DURCH UMBAUTEN UND/ODER VERÄNDERUNGEN AN DER MASCHINE WIRD DIE CE-PRÜFUNG AUSSER KRAFT GESETZT UND EINE HAFTUNG AUSGESCHLOSSEN.
BY MODIFICATION AND / OR CHANGES TO THE MACHINE, THE CE EXAMINATION IS EXCLUDED WITHOUT LIMITATION AND A LIABILITY SHALL BE EXCLUDED.

6.0 BIJLAGE

6.1 Pneumatisch schakelschema
Not relevant!

6.2 Elektrisch schakelschema
Not relevant!

6.3 Hydraulisch schakelschema
Not relevant!

7.0 GARANTIEKAART

Dealernaam:

Klantnaam:

Bedrijf (eventueel klantnummer):

Bedrijf (eventueel klantnummer):

Contactpersoon:

Contactpersoon:

Straat:

Straat:

Postcode en plaats:

Postcode en plaats:

Telefoon- en faxnummer:

Telefoon- en faxnummer:

E-mailadres:

E-mailadres:

Fabrikant & model:

Serienummer:

Bouwjaar:

Referentienummer:

Beschrijving van de melding:

Beschrijving van de benodigde vervangingsonderdelen:

Vervangingsonderdeel:

Artikelnummer:

Aantal:

BELANGRIJKE AANWIJZINGEN:

Schade, die is ontstaan door ondeskundig gebruik, achterstallig onderhoud of mechanische beschadiging, valt niet onder de garantie. Voor installaties die niet zijn gemonteerd door een geautoriseerde monteur van ATH is de garantie beperkt tot het leveren van de vereiste vervangingsonderdelen.

Transportschade:

Zichtbaar defect (zichtbare transportschade, aantekening op de pakbon van de vervoerder, kopie van de afleverbon en foto's per ommegaande aan ATH-Heinl toezenden)

Verborgен defect (transportschade wordt pas vastgesteld bij het uitpakken van de goederen, schademelding met foto's binnen 24 uur toezenden aan ATH-Heinl)

Plaats en datum

Handtekening en stempel

7.1 Omvang van de productgarantie

- Vijf jaar op de apparaatconstructie
- Netvoedingen, hydrauliekcilinders en alle andere slijtdelen zoals draaitafels, rubberplaten, kabels, kettingen, kleppen, schakelaars enzovoort is de garantieperiode onder normale omstandigheden/bij normaal gebruik beperkt tot één jaar.

Niet onder de garantie vallen:

- defecten die zijn ontstaan door normale slijtage, misbruik, transportschade, ondeskundige installatie, spanning of achterstallig noodzakelijk onderhoud.
- schade die is ontstaan door het veronachtzamen of niet naleven van de in deze bedieningshandleiding vermelde aanwijzingen en/of andere begeleidende aanwijzingen.
- de normale slijtage aan afzonderlijke onderdelen die onderhoud nodig hebben om het product in een veilige staat te houden.
- alle componenten die bij het transport werden beschadigd.
- andere componenten die niet expliciet worden genoemd, maar als algemene slijtdelen worden beschouwd.
- waterschade die is veroorzaakt door bijvoorbeeld regen, overmatige vochtigheid, corrosieve omgevingen of andere verontreinigingen.
- optische defecten die geen invloed hebben op de werking.

DE GARANTIE GELDT NIET WANNEER DE GARANTIEKAART NIET INGEVULD AAN ATH-HEINL WERD TERUGGESTUURD.

We maken u erop attent dat schade en storingen als gevolg van het niet naleven van onderhouds- en instelwerkzaamheden (conform de bedieningshandleiding en/of instructies), defecte elektrische aansluitingen (draaiveld, nominale spanning, zekeringen) of ondeskundig gebruik (overbelasting, opstelling in de buitenlucht, technische modificaties) nooit onder de garantie vallen!

8.0 TESTBOEK

	<p>Dit testboek (inclusief rapport) is een belangrijk onderdeel van de bedieningshandleiding, respectievelijk het product.</p> <p>!!!BEWAAR DIT DOCUMENT ZORGVULDIG!!!</p>
---	--

Controle

Het product moet na voltooiing van de montage, overdracht evt. instructie en daarna regelmatig in overeenstemming met de ter plaatse geldende voorschriften en wettelijke bepalingen door een hiervoor geautoriseerd bedrijf of instelling worden gecontroleerd.

Bij modificaties of uitbreidingen van het producttype moet een aanvullend testboek worden bijgehouden en geregistreerd.

Omvang van de controle



Naast onberispelijke werking, reinheid en onderhoudsvoorschriften moeten met name de voor de veiligheid relevante componenten van de complete installatie worden gecontroleerd.

Technische gegevens

- Deze vindt u in de bijgevoegde bedieningshandleiding.

Typeplaatje

- Noteer hieronder alle gegevens
- Fabrikant & type van de gebruikte montage materialen:

 ATH-Hein	
Typ Type	Volt
<input type="text"/>	<input type="text"/>
Serien # Serial #	Ph
<input type="text"/>	<input type="text"/>
Baujahr Year of built	Hz
<input type="text"/>	<input type="text"/>
<input type="text"/>	Amp.
<input type="text"/>	<input type="text"/>
<input type="text"/>	kW
<input type="text"/>	<input type="text"/>
 	Designed by ATH-Heinl Germany Manufactured in China ATH-Heinl GmbH & Co. KG Gewerbepark 9 D 92278 Illschwang Germany

8.1 Opstellings- en overdrachtsrapport

Gebruikslocatie:

Firma:

Straat:

Plaats:

Land:

Apparaat/installatie:

Fabrikant:

Type/model:

Serienummer:

Bouwjaar:

Verantwoordelijk verkoopkantoor:

Het hierboven genoemde product werd gemonteerd, waarna de werking en veiligheid werd gecontroleerd en is vervolgens in gebruik genomen. Het werd opgesteld door:

de exploitant

de deskundige

De exploitant bevestigt dat het producttype deskundig werd opgesteld, alle informatie in deze bedieningshandleiding en het rapport te hebben gelezen en begrepen en in acht te nemen en deze documenten altijd voor de geïnstrueerde operator toegankelijk op te bergen.

De exploitant verklaart dat een geschoolde werknemer van de fabrikant of een handelaar na de montage en inbedrijfstelling instructie heeft gegeven over de werking, het gebruik, voor de veiligheid relevante voorschriften, onderhoud en verzorging van de machine en dat de documentatie, informatie en specificaties van de machine zijn overhandigd en het product storingsvrij werkt.

BELANGRIJKE AANWIJZINGEN:

ALLE GARANTIECLAIMS VERVALLEN WANNEER NIET AAN DE GENOEMDE PUNTEN IS VOLDAAN:

De garantie is alleen geldig bij het in acht nemen en aantonen van de deskundige montage en overdracht van, alsmede instructie m.b.t. de machine en het jaarlijkse onderhoud door een door de fabrikant geautoriseerde deskundige. De periode tussen 2 onderhoudsbeurten mag niet langer zijn dan 12 maanden. Wanneer de installatie afwijkend van de norm wordt gebruikt (bijvoorbeeld in meerdere ploegen of seizoensgebonden), moet de installatie elk half jaar worden gecontroleerd en onderhouden.

Garantieclaims worden alleen erkend als is voldaan aan alle punten in het rapport en in de bedieningshandleiding, de claim onmiddellijk na het vaststellen wordt ingediend en dit **rapport samen met het onderhouds- en eventueel serviceraapport aan de fabrikant** is verzonden.

Verdere specifieke informatie over de garantie, zoals de omvang, vereisten en voorschriften, staan beschreven in de bedieningshandleiding en moeten in acht worden genomen.

Schade en reclamaties als gevolg van ondeskundig gebruik, achterstallig onderhoud en verzorging, het gebruik van ongeschikte of niet-gespecificeerde montage-, gebruiks-, onderhouds- en verzorgingsmiddelen, mechanische schade, interventies in het apparaat zonder overleg met een geautoriseerde deskundige of door onbevoegde deskundigen zijn uitgesloten van de garantie. Voor installaties die niet zijn gemonteerd door een geautoriseerde deskundige is de garantie van de fabrikant beperkt tot het leveren van de vereiste vervangingsonderdelen.

Naam en firmastempel van de deskundige
eventueel nummer en naam VKH

Datum en handtekening van de deskundige

Naam en firmastempel van de exploitant

Datum en handtekening van de exploitant

8.2 Inspectieschema

Typeplaatje				
Korte bedieningshandleiding				
Bedieningshandleiding				
Veiligheidstekens				
Aanduiding voor bediening				
Verdere aanduidingen				
Constructie (vervorming, scheuren)				
Bevestigingsankers en stabiliteit				
Toestand betonvloer (scheuren)				
Toestand/algemene toestand				
Toestand/reinheid				
Toestand/verzorging en verzegeling				
Toestand/vloeistoffen				
Toestand/smering				
Toestand/aggregaat				
Toestand/aandrijving				
Toestand/motor				
Toestand/tandwielkast				
Toestand/cilinders				
Toestand/klep				
Toestand/elektrische besturing				
Toestand/elektrische knoppen				
Toestand/elektrische schakelaars				
Toestand/elektriciteitskabels				
Toestand/hydrauliekleidingen				
Toestand/hydraulieschroefverbinding				
Toestand/pneumatiekleidingen				
Toestand/pneumatieschroefverbinding				
Toestand/dichtheid				
Toestand/bouten en lagerpunten				
Toestand/slijtdelen				
Toestand/afdekkingen				
Toestand/werking onder belasting				
Toestand/veiligheidsrelevante componenten				
Toestand/elektrische beveiliging				
Toestand/hydraulische beveiliging				
Toestand/pneumatische beveiliging				
Toestand/mechanische beveiliging				
Toestand/werking onder belasting				
Controlesticker aangebracht				

8.3 Visuele inspectie (door geautoriseerde deskundige persoon)

Controlebevindingen

met betrekking tot een regelmatige/uitzonderlijke controle/nacontrole*)

Het apparaat werd onderworpen aan een controle op bedrijfsgereedheid.
Daarbij werden geen/de volgende*) defecten vastgesteld:

Omvang van de controle: Controle van de werking en visuele inspectie conform de voorschriften
Nog uit te voeren deelcontrole:

Er zijn wel/geen*) bezwaren om de installatie in gebruik te nemen. Een nacontrole is wel/niet*) noodzakelijk.

(Plaats, datum)	(Handtekening deskundige)
-----------------	---------------------------

Bevestiging van de controle:

(Naam van de deskundige)

(Functie)

(Adres)

(Werkzaam bij)

Exploitant (firmastempel, datum en handtekening)

Voor kennisgeving aangenomen defecten**)

Verholpen defecten**)

*) doorhalen wat niet van toepassing is **) Bevestiging van de exploitant of een gemachtigde met datum en handtekening

Visuele inspectie (door geautoriseerde deskundige persoon)

Controlebevindingen met betrekking tot een regelmatige/uitzonderlijke controle/nacontrole*)

Het apparaat werd onderworpen aan een controle op bedrijfsgereedheid.
Daarbij werden geen/de volgende*) defecten vastgesteld:

Omvang van de controle: Controle van de werking en visuele inspectie conform de voorschriften
Nog uit te voeren deelcontrole:

Er zijn wel/geen*) bezwaren om de installatie in gebruik te nemen. Een nacontrole is wel/niet*) noodzakelijk.

(Plaats, datum)

(Handtekening deskundige)

Bevestiging van de controle:

(Naam van de deskundige)

(Functie)

(Adres)

(Werkzaam bij)

Exploitant (firmastempel, datum en handtekening)

Voor kennisgeving aangenomen defecten**)

Verholpen defecten**)

*) doorhalen wat niet van toepassing is **) Bevestiging van de exploitant of een gemachtigde met datum en handtekening

Visuele inspectie (door geautoriseerde deskundige persoon)

Controlebevindingen met betrekking tot een regelmatige/uitzonderlijke controle/nacontrole*)

Het apparaat werd onderworpen aan een controle op bedrijfsgereedheid.
Daarbij werden geen/de volgende*) defecten vastgesteld:

Omvang van de controle: Controle van de werking en visuele inspectie conform de voorschriften
Nog uit te voeren deelcontrole:

Er zijn wel/geen*) bezwaren om de installatie in gebruik te nemen. Een nacontrole is wel/niet*) noodzakelijk.

(Plaats, datum) (Handtekening deskundige)

Bevestiging van de controle:

(Naam van de deskundige)

(Functie)

(Adres)

(Werkzaam bij)

Exploitant (firmastempel, datum en handtekening)

Voor kennisgeving aangenomen defecten**)

Verholpen defecten**)

*) doorhalen wat niet van toepassing is **) Bevestiging van de exploitant of een gemachtigde met datum en handtekening

Visuele inspectie (door geautoriseerde deskundige persoon)

Controlebevindingen met betrekking tot een regelmatige/uitzonderlijke controle/nacontrole*)

Het apparaat werd onderworpen aan een controle op bedrijfsgereedheid.
Daarbij werden geen/de volgende*) defecten vastgesteld:

Omvang van de controle: Controle van de werking en visuele inspectie conform de voorschriften
Nog uit te voeren deelcontrole:

Er zijn wel/geen*) bezwaren om de installatie in gebruik te nemen. Een nacontrole is wel/niet*) noodzakelijk.

(Plaats, datum)

(Handtekening deskundige)

Bevestiging van de controle:

(Naam van de deskundige)

(Functie)

(Adres)

(Werkzaam bij)

Exploitant (firmastempel, datum en handtekening)

Voor kennisgeving aangenomen defecten**)

Verholpen defecten**)

*) doorhalen wat niet van toepassing is **) Bevestiging van de exploitant of een gemachtigde met datum en handtekening



www.ath-heinl.de

ATH-Heinl GmbH & Co. KG

Gewerbepark 9
D-92278 Illschwang
Germany

Tel.: +49 (0)9666 18801 00

Fax: +49 (0)9666 18801 01

info@ath-heinl.de

www.ath-heinl.de

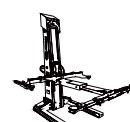
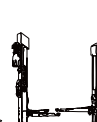
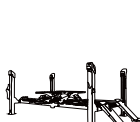
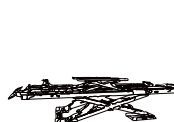
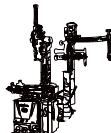
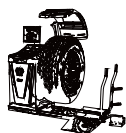



Instrukcja Obsługi



ATH-W

W82

numer seryjny: 804124170972



ATH-Heinl GmbH & Co. KG | Gewerbepark 9
D-92278 Illschwang | Germany | www.ath-heinl.de

Stand: Oktober 2021. Fehler und Irrtümer vorbehalten. Verkauf nur über ATH-Vertriebspartner.





Spis treści

1.0	WPROWADZENIE	- 3 -
1.1	Informacje ogólne	- 3 -
1.2	Opis	- 4 -
1.3	Obsługa	- 7 -
1.4	Dane techniczne	- 18 -
1.5	Zwymiarowany rysunek	- 19 -
2.0	INSTALACJA	- 20 -
2.1	Warunki transportu i składowanie	- 20 -
2.2	Rozpakowanie maszyny	- 21 -
2.3	Zakres dostawy	- 22 -
2.4	Lokalizacja	- 24 -
2.5	Mocowanie	- 25 -
2.6	Przyłącze elektryczne	- 26 -
2.7	Przyłącze pneumatyczne	- 26 -
2.8	Montaż	- 26 -
2.9	Prace końcowe	- 41 -
3.0	PRACA	- 42 -
3.1	Instrukcja eksploatacji	- 42 -
3.2	Podstawowe informacje	- 43 -
4.0	KONSERWACJA	- 44 -
4.1	Materiały eksploatacyjne do instalacji, konserwacji i pielęgnacji	- 44 -
4.2	Przepisy bezpieczeństwa dotyczące oleju	- 45 -
4.3	Wskazówki	- 45 -
4.4	Harmonogram konserwacji	- 46 -
4.5	Wyszukiwanie błędów / Sygnalizacja błędów i środki zaradcze	- 47 -
4.6	Instrukcje dotyczące konserwacji i serwisu	- 49 -
4.7	Utylizacja	- 50 -
5.0	EG-/EU-KONFORMITÄTSEKTLÄRUNG / EC-/EU-DECLARATION OF CONFORMITY	- 51 -
6.0	ZAŁĄCZNIK	- 52 -
6.1	Schemat obwodu pneumatycznego	- 52 -
6.2	Schemat obwodu elektrycznego	- 52 -
6.3	Schemat obwodu hydraulicznego	- 52 -
7.0	KARTA GWARANCYJNA	- 53 -
7.1	Zakres gwarancji produktu	- 54 -
8.0	DZIENNIK BADAŃ	- 55 -
8.1	Protokół ustawiania i przekazania	- 56 -
8.2	Harmonogram kontroli	- 57 -
8.3	Kontrola wzrokowa (upoważniona osoba z odpowiednimi kompetencjami)	- 58 -
9.0	NOTATKI	- 62 -

1.0 WPROWADZENIE

1.1 Informacje ogólne

	NINIEJSZA INSTRUKCJA JEST INTEGRALNĄ CZĘŚCIĄ MASZINY. UŻYTKOWNIK MUSI JĄ PRZECZYTAĆ ZE ZROZUMIENIEM. PRODUCENT NIE PONOSI ŻADNEJ ODPOWIEDZIALNOŚCI ZA JAKIEKOLWIEK SZKODY SPOWODOWANE NIEPRZESTRZEGANIEM NINIEJSZEJ INSTRUKCJI ANI OBOWIĄZUJĄCYCH PRZEPISÓW BEZPIECZEŃSTWA.
---	--

	UWAGA: Należy postępować zgodnie z instrukcjami, aby zapobiec obrażeniom lub uszkodzeniom.
	WSKAZÓWKA: Dostarcza więcej informacji na temat sposobu działania i wskazówek dotyczących efektywnego korzystania z urządzenia.

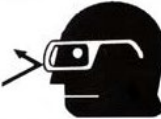
	Podczas wszystkich prac związanych z opisanym urządzeniem należy nosić odpowiednią odzież ochronną.
--	---

1.2 Opis



1. Wyłącznik główny z funkcją wyłączenia awaryjnego do włączania i wyłączania wyważarki
2. Mocowanie stożka
3. Schowek na ciężarki
4. Osłona koła
5. Miernik
6. Wał wyważający
7. Wyświetlacz
8. Element obsługi
9. Pedał do zaciskania / zwalniania zacisku felgi
10. Miernik szerokości (opcjonalnie)

Wyświetlacz wartości zmierzonych:

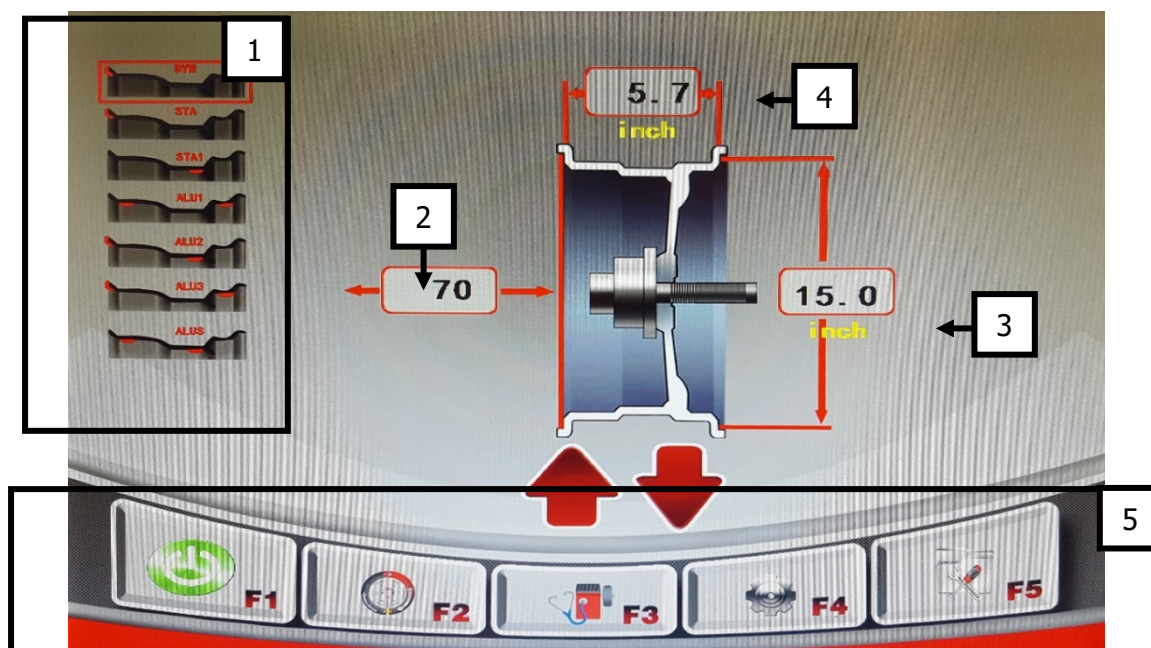

1) Wybór programów wyważenia	2) Odległość między maszyną a pierwszym punktem mocowania ciężarka
3) Średnica felgi	4) Szerokość felgi
5) Menu główne	F1) Start
F2) Program optymalizacji	F3) Diagnostyka
F4) Ustawienia	F5) Program kalibracji

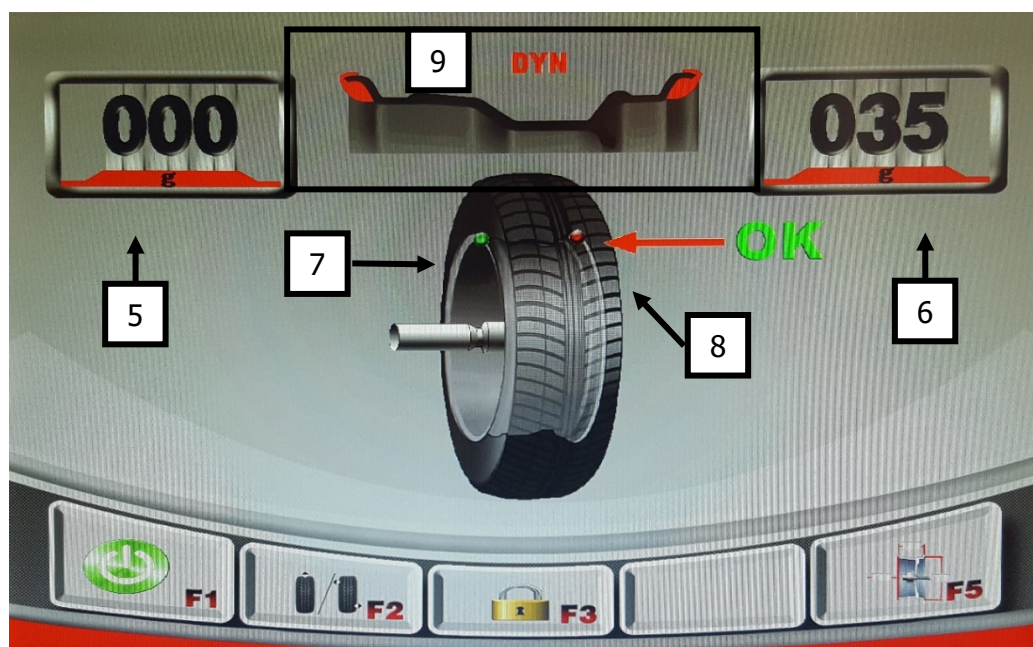

5) Wskaźnik – niewyważenie WEWNĘTRZNE	6) Wskaźnik – niewyważenie ZEWNĘTRZNE
7) Wskaźnik pozycji – niewyważenie WEWNĘTRZNE	8) Wskaźnik pozycji – niewyważenie ZEWNĘTRZNE
9) Wskaźnik pozycji ciężarka	

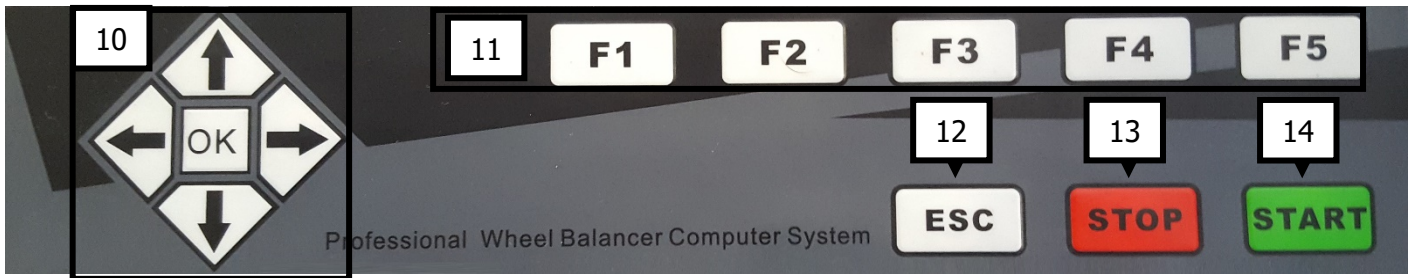

10) Klawisze strzałek do góry-w dół-w prawo-w lewo Przycisk [OK]	11) Przyciski funkcyjne
12) Przycisk [ESC] do anulowania	13) Przycisk [STOP] do końca
14) Przycisk [START] do rozpoczynania	



Przyciski obsługiwać wyłącznie palcami. Pod żadnym pozorem nie używać ostrych przedmiotów.

1.3 Obsługa

1.3.1. Autotest

Po włączeniu urządzenie wykonuje autotest i następnie przełącza się automatycznie na tryb „DYNAMICZNY”.

1.3.2. Montaż koła

W celu wycentrowania koła na kołnierzu wyważającym należy wybrać pasujący stożek. Tak jak przedstawiono poniżej, istnieją 2 proste sposoby dociśnięcia koła.

a. Pierwszy sposób dociśnięcia koła jest zilustrowany obok. Polega na dociśnięciu felgi za pomocą stożka od strony zewnętrznej na wale wyważającym.

W przypadku zastosowania największego stożka należy dodatkowo użyć nasadki na koło obrotowe.



Ta opcja zwiększa ryzyko nieprawidłowego mocowania, dlatego zalecana jest tylko do felg stalowych.

b. Drugi sposób: na wale wyważającym zakłada się najpierw sprężynę dociskową, a następnie pasujący stożek. Za pomocą kołpaka dociskowego można docisnąć felgę na wale wyważającym.

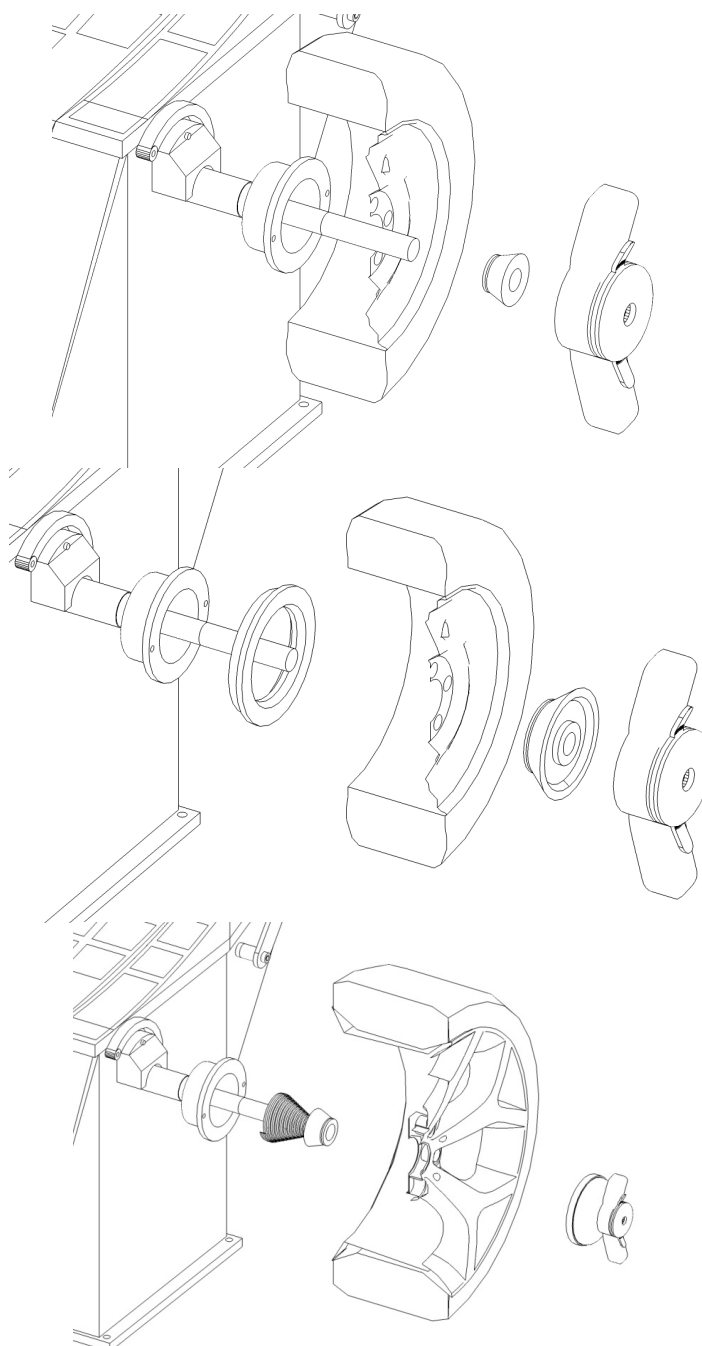

1.3.3 Wybór rodzaju wyważenia

Wyboru można dokonać bezpośrednio w menu głównym:

	<p>DYN Dynamika – tryb (domyślny): Funkcja ta wyznacza bicie promieniowe i boczne felgi aluminiowej lub stalowej. Ciężarki wyważające zakładane są od zewnętrznej i wewnętrznej strony mocowanego koła.</p>
	<p>STA Statyka – tryb: Funkcja ta wyznacza bicie promieniowe felgi stalowej. Ciężarki wyważające zakłada się po wewnętrznej stronie felgi.</p>
	<p>STA1 Statyka – tryb: Funkcja ta wyznacza bicie promieniowe felgi stalowej. Ciężarki wyważające zakłada się na środku felgi.</p>
	<p>ALU1 Funkcje te wyznaczają bicie promieniowe i boczne felgi aluminiowej. Ciężarki wyważające zakłada się w wyznaczonych punktach.</p>
	<p>ALU2 Funkcje te wyznaczają bicie promieniowe i boczne felgi aluminiowej. Ciężarki wyważające zakłada się w wyznaczonych punktach.</p>
	<p>ALU3 Funkcje te wyznaczają bicie promieniowe i boczne felgi aluminiowej. Ciężarki wyważające zakłada się w wyznaczonych punktach.</p>
	<p>ALUS Funkcje te wyznaczają bicie promieniowe i boczne felgi aluminiowej. Ciężarki wyważające zakłada się w punktach wyznaczonych przez użytkownika.</p>



W celu wyważenia felg aluminiowych zalecamy wybrać tryb ALU S. Uwzględnia on nie tylko dokładny przekrój felgi, ale pomaga też w ustawieniu dokładnej pozycji ciężarków klejonych.

W przypadku ALU 1, podczas zakładania ciężarków klejonych należy zachować następujące wartości:

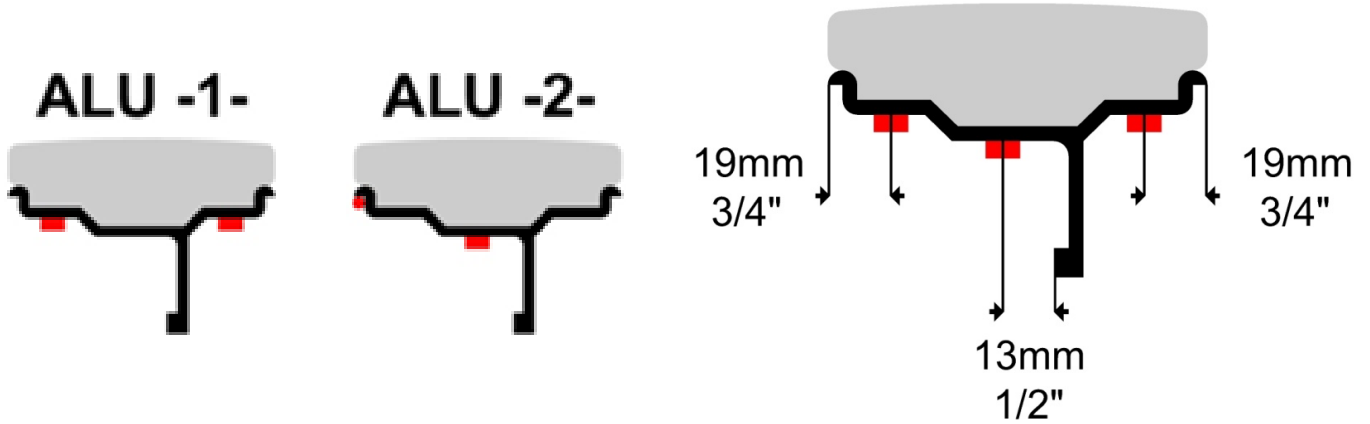

1.3.4 Wprowadzanie rozmiarów opon

a) Podstawowe informacje:

W trybie motocyklowym należy zastosować opcjonalną końcówkę miernika (+100 mm).

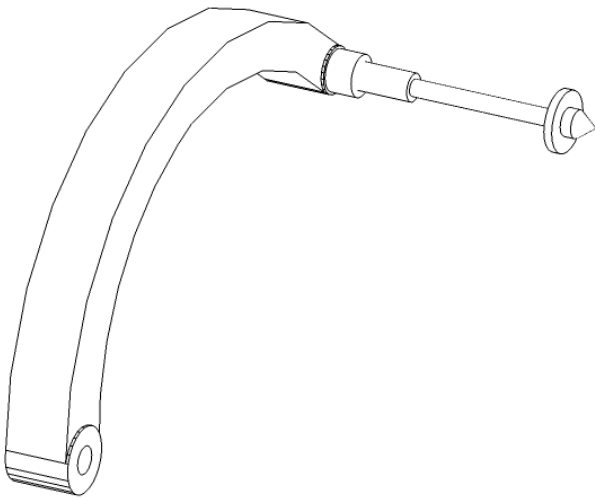

b) Wprowadzenie parametrów koła w celu obliczenia wartości niewyważenia:

W trybach DYN, STA i ALU1 należy wprowadzić następujące dane:
 [A] Odstęp koła od maszyny
 [B] Szerokość felgi
 [D] Średnica felgi

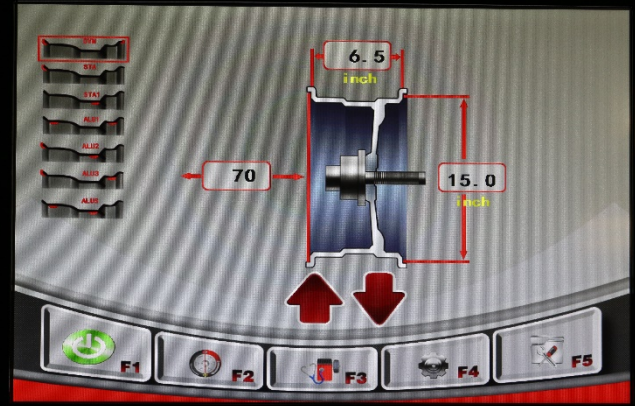

Dane wprowadza się w oparciu o ustawienie cyrkla mierniczego na feldze. Dane [A] i [D] są przy tym automatycznie wczytywane przez maszynę.



Teraz można zmierzyć szerokość felgi, wartość [B], drugim miernikiem.

W trybie ALU2 i ALUS należy wprowadzić następujące dane:
 [A] Odstęp koła od maszyny
 [B] Odstęp maszyny od punktu klejenia
 [D] Średnica felgi
 [dE] Średnica felgi w punkcie klejenia

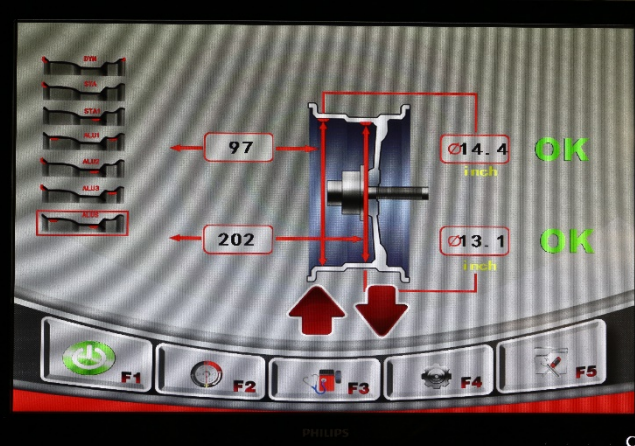

Podczas procesu pomiarowego należy najpierw dosunąć cyrkiel mierniczy do pierwszego punktu i po krótkiej przerwie dosunąć go do drugiego punktu.
Dane [A]; [B]; [D] i [De] są przy tym automatycznie wczytywane przez maszynę.

UWAGA:

Aby wyważyć koło w trybie ALUS, nie trzeba wstępnie wybrać programu.
Aby wyważyć koło w trybie ALU2, należy wstępnie wybrać program.

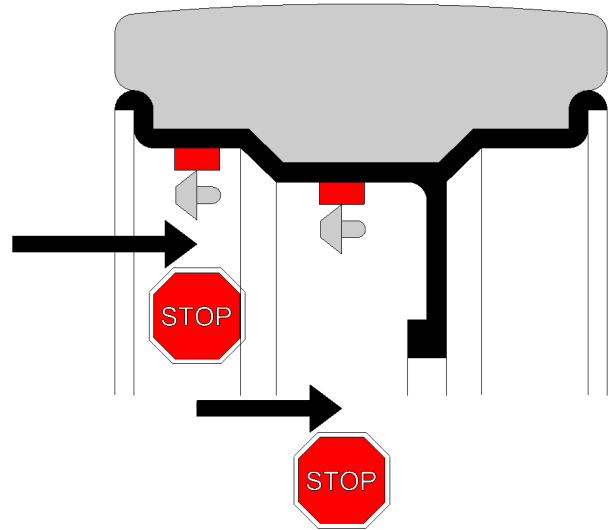

c) Rozpoczęcie procesu wyważania

Uruchomić proces wyważania za pomocą przycisku F1 lub poprzez zamknięcie osłony koła

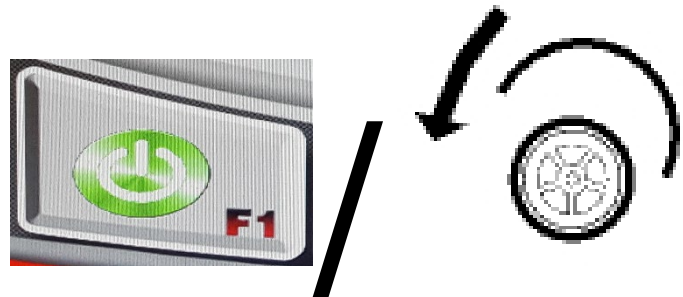

Obracać kołem do momentu aż ciężarek znajdzie się na godzinie 12. W procesie tym hamulec uruchamia się automatycznie.
Można to w każdej chwili wyłączyć, naciskając przycisk F3.

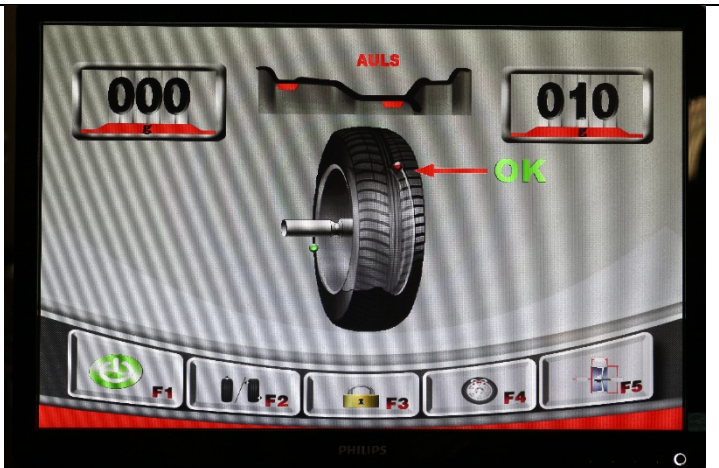

Następnie na koło należy założyć ciężarek.
W celu dokładnego założenia maszyna oferuje następującą pomoc:

Program	Ciężarek wewnętrzny	Ciężarek zewnętrzny
DYN	Pozycja na godz. 12 (laser)	Pozycja na godz. 12
STA	Pozycja na godz. 12 (laser)	
ALU1	Pozycja na godz. 12 (laser)	Pozycja na godz. 12
ALU2	Pozycja na godz. 12 (laser)	Umieszczenie ciężarka na ramieniu pomiarowym
ALUS	Umieszczenie ciężarka na ramieniu pomiarowym	Umieszczenie ciężarka na ramieniu pomiarowym

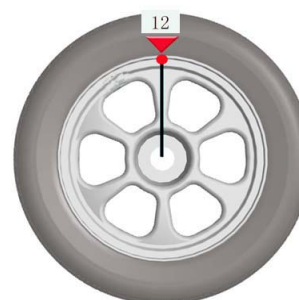

d) Funkcja HID

Za pomocą funkcji HID można ukryć zewnętrzny ciężarek wyważający za ramionami koła. Funkcja ta jest dostępna w trybie ALU2 i ALUS.

Po zakończeniu procesu wyważania można uruchomić program HID, naciskając na przyciski F4



Następnie obracać kołem do momentu aż ciężarek znajdzie się na godzinie 12. Potwierdzić tę pozycję za pomocą F2.

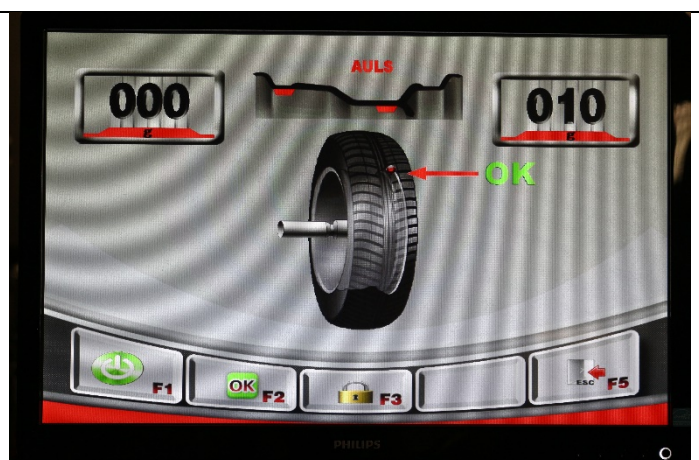



Następnie na wskaźniku wyświetli się P1: 12h.
Teraz należy obracać kołem, aż jego lewe ramię znajdzie się w pozycji na godzinie 12-tej.
Potwierdzić tę pozycję za pomocą F2

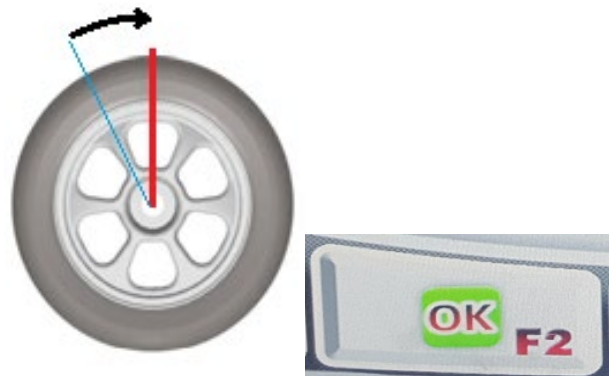
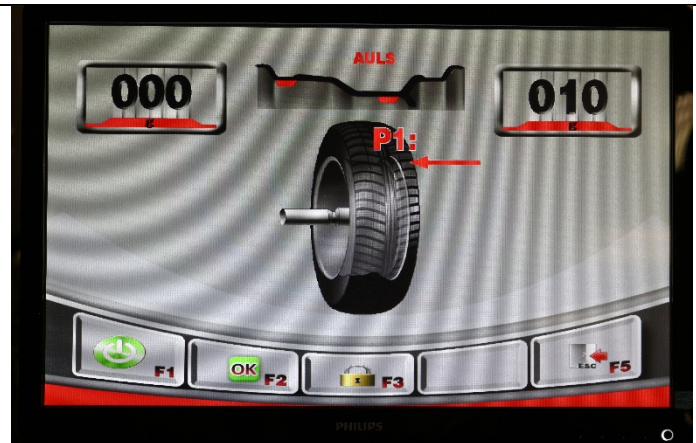

Następnie na wskaźniku wyświetli się P2: 12h.
Należy obracać kołem, aż jego prawe ramię znajdzie się w pozycji na godzinie 12-tej.
Potwierdzić tę pozycję za pomocą F2

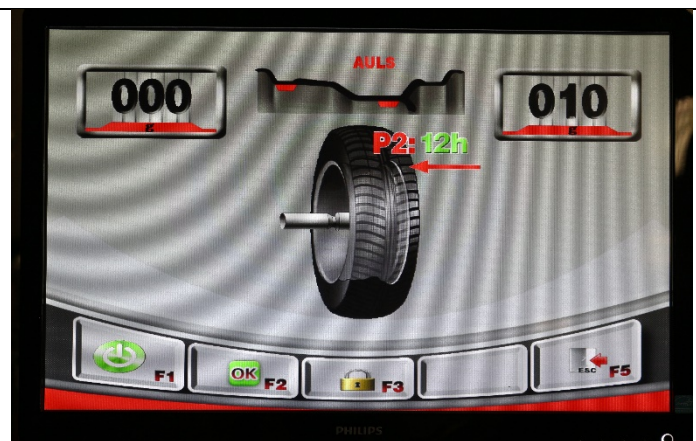

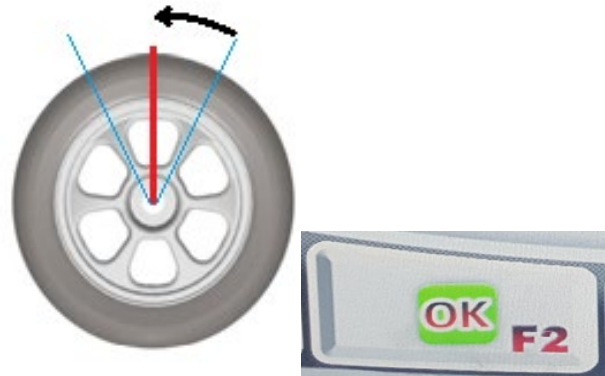

Następnie na wskaźniku NIEWYWAŻENIE WEWNĘTRZNE pojawi się dotychczasowa wartość.

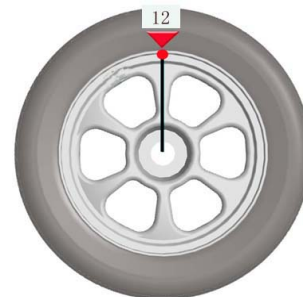

Na wskaźniku NIEWYWAŻENIE ZEWNĘTRZNE masa jest ukryta, dopóki jedna z dwóch pozycji znajduje się na godzinie 12-tej.

Następnie należy ustawić ciężarek przy cyrku mierniczym i z jego pomocą umieścić ciężarek na feldze.



e) Optymalizacja

Dzięki funkcji OPT możliwe jest zminimalizowanie statycznego niewyważenia koła. Przy tym niewyważenie felgi jest kompensowane niewyważeniem opony.

<p>Po zakończeniu procesu wyważania można sprawdzić statyczne niewyważenie przez naciśnięcie przycisku F2. Jeżeli wartość niewyważenia przekracza 30 g zalecane jest wykonanie optymalizacji.</p>	
<p>W tym celu należy opuścić okno z wynikami, naciskając przycisk F5. Program optymalizacyjny można wywołać na ekranie głównym, naciskając klawisz F2.</p>	 

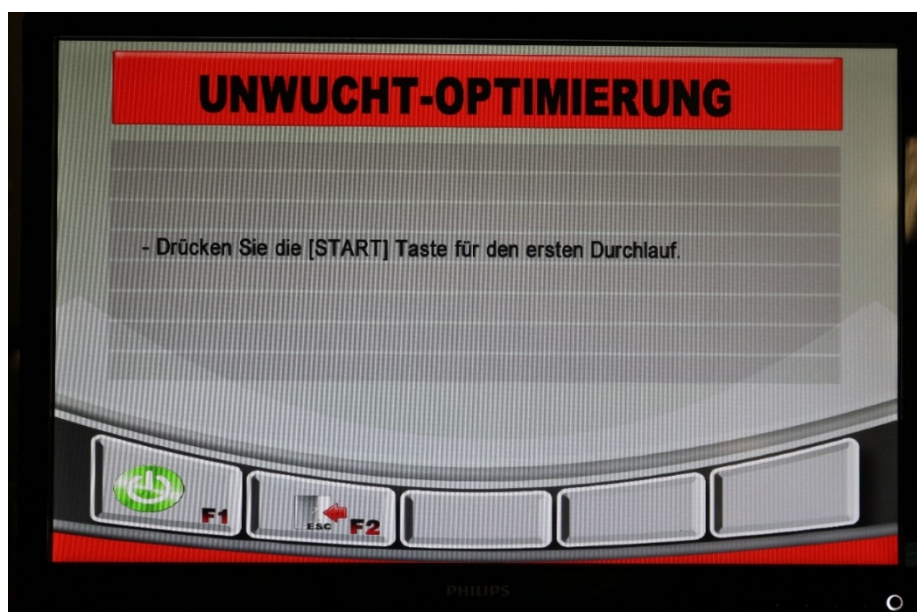

Optymalizacja niewyważenia

Nacisnąć przycisk [START] w celu wykonania pierwszego przebiegu

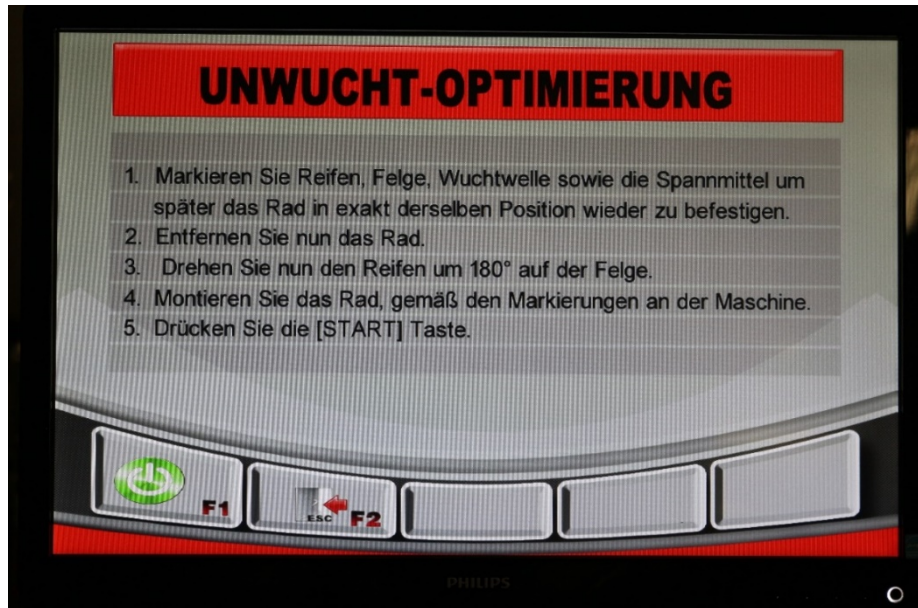

Optymalizacja niewyważenia

1. Oznaczyć oponę, felgę, wałek wyważający i urządzenia mocujące, aby później ponownie przymocować koło w dokładnie tej samej pozycji.
2. Zdjąć teraz koło.
3. Następnie obrócić oponę o 180° na feldze.
4. Zamontować koło zgodnie z oznaczeniami na maszynie.
5. Nacisnąć przycisk [START].



Optymalizacja niewyważenia

Obecne niewyważenie statyczne	100 g
Możliwa optymalizacja	00%

W oknie wyników maszyna wyświetla maksymalną możliwą optymalizację.

Zaznaczyć wskazane punkty na feldze i na oponie.

Teraz oba oznaczenia można zamontować w linii za pomocą odpowiedniej maszyny montażowej.

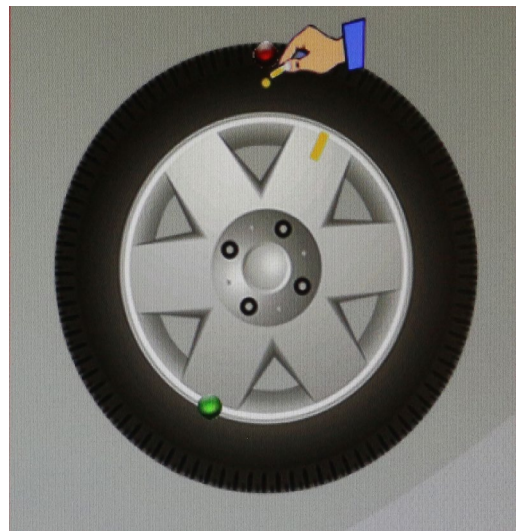
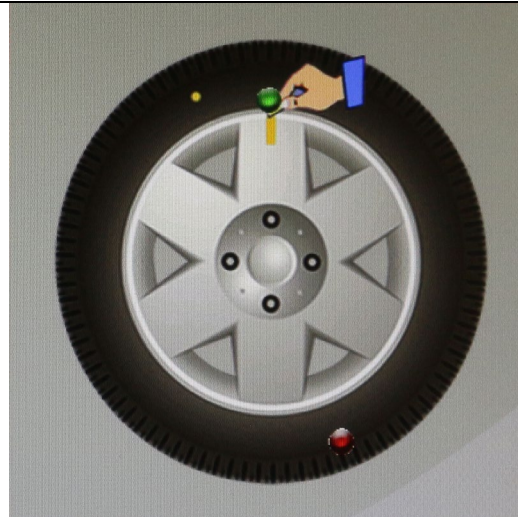

Następnie uruchomić proces wyważania za pomocą przycisku START lub poprzez zamknięcie osłony koła.



1.4 Dane techniczne

Maksymalny ciężar koła	< 65 kg
Średnica felgi	12 – 24 cali
Szerokość felgi	1,5 – 20 cali
Maksymalna średnica koła	800 mm
Dokładność wyważenia	+/- 1 g / 0,1 oz
Dokładność pomiaru	>99%
Czas cyklu	7 – 12 s
Silnik	0,25 kW
Zasilanie	1/220V/50 Hz
Zasilanie w sprężone powietrze	Min. 8 bar
Zużycie energii	<15W w trybie czuwania
Prędkość obrotowa wyważenia	180 obr./min
Stopień ochrony	IP 54
Poziom ciśnienia akustycznego podczas pracy	<70 dB(A)
Średnica wału	40 mm
Tryby wyważania	Tryb „Dynamiczny” (domyślny) Tryb „Statyczny” Domyślny tryb „ALU-1”, „ALU-2” Tryb „ALU-S”
Funkcje dodatkowe	Tryb OPT (optymalizacji) Tryb HID (umiejscowienie za szprychami koła) Ustawienie jednostek miary w g / oz, mm / cale
Zakotwiczenie w podłożu	Kotwy: M8 x 100
Ilość kotew	3 sztuk
Wymiary maszyny (dł. x szer. x wys.)	ok. 1330 x 800 x 1700 mm
Masa netto / brutto	190 / 219 kg

1.5 Zwymiarowany rysunek



2.0 INSTALACJA

Maszyna musi być zainstalowana przez upoważniony personel zgodnie z instrukcjami.



**Instrukcja obsługi (w tym protokół) jest ważną integralną częścią maszyny ew. produktu.
!!!NALEŻY GO STARANNIE PRZECHOWYWAĆ!!!**

Po zakończeniu instalacji, przekazaniu, ew. instruktażu, a następnie w regularnych odstępach czasu należy zlecać kontrolę produktu odpowiedniej akredytowanej firmie lub instytucji zgodnie z obowiązującymi w kraju eksploatatora postanowieniami i przepisami prawnymi.

2.1 Warunki transportu i składowanie

Podczas transportu i ustawiania maszyny zawsze należy używać odpowiedniego sprzętu do podnoszenia, chwytania lub urządzeń do transportu poziomego i zwracać uwagę na środek ciężkości maszyny.

Maszyna może być transportowana wyłącznie w oryginalnym opakowaniu.

Dane:	
Szerokość	850 mm
Długość	750 mm
Wysokość	1.160 mm
Temperatura składowania	-10 do +50 °C

2.2 Rozpakowanie maszyny



Zdjąć górną pokrywę opakowania i upewnić się, czy nie doszło do uszkodzenia podczas transportu.

Usunąć sworzeń zabezpieczający, aby zdjąć maszynę z palety/stojaka.
Aby opuścić maszynę z palety/stojaka, użyć odpowiedniego urządzenia podnoszącego (ew. z liną pomocniczą).

Materiał opakowaniowy użyty dla maszyny należy starannie przechowywać.
Materiał opakowaniowy przechowywać w miejscu niedostępnym dla dzieci, ponieważ może stanowić źródło niebezpieczeństwa.

Na zdjęciu obok pokazano aktualną zawartość opakowania.



Pakiet akcesoriów znajduje się **WEWNĄTRZ** wyważarki.
Aby go wyciągnąć wystarczy lekko przechylić maszynę i wyjąć pakiet.

Jeśli brakuje czegoś z zakresu dostawy (patrz wykaz), należy skontaktować się z naszym działem sprzedaży.



2.3 Zakres dostawy

<p>Dwie pary kluczy do osłony bocznej</p>	
<p>Osłona koła Składająca się z dwóch osłon z tworzywa sztucznego i ramy z uchwytem</p>	
<p>Monitor LED z uchwytem</p>	

Cyrkiel do felg

Zakres pomiaru – średnica: 10 – 23 cale
 Zakresu pomiaru – szerokość: 3 – 14 cali
 Wymiary opakowania: 455 x 430 x 50 mm



Mechanizm osłony koła

Śruba mocująca osłony
 Mocowanie
 Wymiary opakowania: 350 x 230 x 160 mm

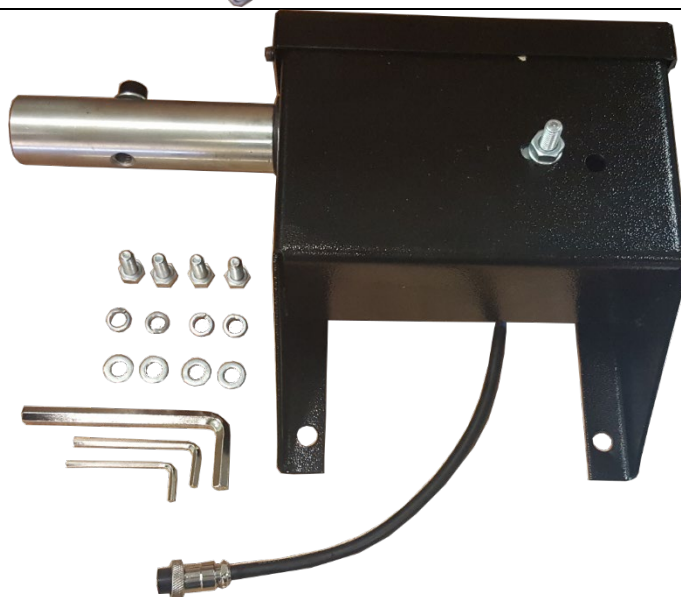

Pudełko z akcesoriami

Wymiary opakowania: 385 x 240 x 280 mm

Narzędzie do usuwania ciężarków klejonych

Ciężarek do kalibracji 5g
 Ciężarek do kalibracji 10g
 Ciężarek do kalibracji 35g
 Ciężarek do kalibracji 50g
 Ciężarek do kalibracji 100g
 Szczypce do ciężarków
 Klucz imbusowy
 Kołpak dociskowy
 Wargi gumowe do kołpaka dociskowego
 Kotwa mocująca



Wałek wyważający z wbudowaną sprężyną naciągową
 Śruba mocująca do wału wyważającego
 Środki mocujące
 Stożek 45 – 75 mm
 Stożek 70 – 90 mm
 Stożek 88 – 110 mm
 Stożek 105 – 130 mm
 Pierścień dystansowy dla stożka 105 – 130 mm



2.4 Lokalizacja

Maszynę należy trzymać z dala od łatwopalnych i wybuchowych materiałów, a także chronić przed promieniami słońca i intensywnym światłem. Maszynę należy również umiejscowić w dobrze wentylowanym miejscu.

Maszynę należy ustawić na wystarczająco twardym podłożu, a w razie konieczności zgodnie z minimalnymi wymogami wynikającymi z danych podanych na planie fundamentów.

Oprócz warunków glebowych podczas wyboru miejsca instalacji należy przestrzegać wytycznych i wskazówek dotyczących przepisów BHP, a także rozporządzenia o miejscach pracy.

Podczas montażu na płytach podłogowych należy sprawdzić ich wystarczającą nośność. W przypadku montażu na sufitach podłogowych zasadniczo zaleca się konsultacje z rzeczoznawcą budowlanym w celu wykonaniu ekspertyzy.

Maszynę należy instalować i używać tylko w zamkniętych pomieszczeniach. Maszyna nie wykazuje odpowiednich zabezpieczeń (np. ochrona IP, konstrukcja ocynkowana itp.).

Temperatura	4-40 °C
Poziom morza	< 1500 m
Wilgotność powietrza	50% przy 40°C – 90% przy 20 °C

Rysunek

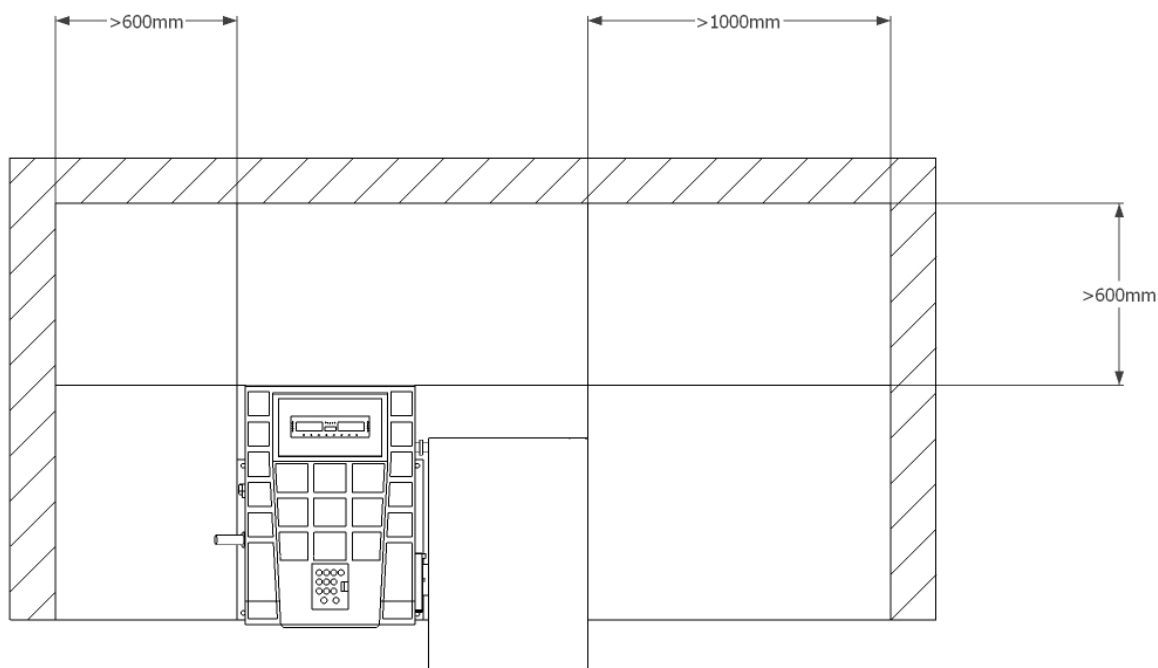

2.5 Mocowanie



W tym przypadku należy przestrzegać ogólnych i lokalnych przepisów. Dlatego kroki te powinny być wykonywane wyłącznie przez przeszkolonego specjalistę.

Maszynę należy ustawić na wystarczająco twardym podłożu, a w razie konieczności ustawić i zamocować zgodnie z minimalnymi wymogami wynikającymi z danych podanych na planie fundamentów.

Maszyna musi być zamocowana w przewidzianych do tego punktach za pomocą odpowiedniego ew. przewidzianego do tego materiału mocującego.

Oprócz warunków glebowych podczas wyboru miejsca instalacji należy przestrzegać wytycznych i wskazówek dotyczących przepisów BHP, a także rozporządzenia o miejscach pracy.

Podczas montażu na płytach podłogowych należy sprawdzić ich wystarczającą nośność. W przypadku montażu na sufitach podłogowych zasadniczo zaleca się konsultacje z rzeczoznawcą budowlanym w celu wykonaniu ekspertyzy.

2.6 Przyłącze elektryczne



W tym przypadku należy przestrzegać ogólnych i lokalnych przepisów. Dlatego kroki te powinny być wykonywane wyłącznie przez przeszkolonego specjalistę. Zwróć uwagę na niezbędny przewód zasilający (patrz dane techniczne).

Przyłącze należy wykonać za pomocą wtyczki Schuko 230V lub wtyczki 5-fazowej 16 A CEE (częściowo dostarczone).

Odchylenia napięcia powinny być 0,9 - 1,1 razy większe od nominalnego zakresu napięcia, a odchylenie częstotliwości powinno być 0,99 – 1,01 razy większe od zakresu częstotliwości.

Aby to zagwarantować, należy podjąć niezbędne środki ochronne.

Po zakończeniu prac należy sprawdzić kierunek obrotów silnika.

2.7 Przyłącze pneumatyczne



W przypadku wszystkich instalacji pneumatycznych należy zainstalować jednostkę konserwacyjną sprężonego powietrza (częściowo w zakresie dostawy) między przewodem zasilającym a instalacją.

Ciśnienie powietrza w przewodzie zasilającym musi odpowiadać przynajmniej danym technicznym.

Należy sprawdzić prawidłowe ustawienie jednostki konserwacyjnej sprężonego powietrza.

Jednostka konserwacyjna sprężonego powietrza musi być serwisowana w regularnych odstępach czasu.

Maksymalne wzgl. minimalne ciśnienie zapewnia bezproblemowe działanie bez ewentualnych uszkodzeń.

2.8 Montaż



Niniejszej instrukcji nie należy traktować jako instrukcji montażu. Znajdują się tu jedynie wskazówki i pomoc dla wyspecjalizowanych monterów. Podczas kolejnych prac należy nosić odpowiednią odzież i ochronę osobistą. Nieprawidłowa instalacja i ustawienia prowadzą do wykluczenia odpowiedzialności i gwarancji.

Przed uruchomieniem częściowo zmontowanych maszyn wymagane jest ich sprawdzenie i zatwierdzenie przez kompetentną osobę, a także przeprowadzenie instruktażu w zakresie obsługi.

Montaż maszyn musi być przeprowadzony przez wykwalifikowaną i kompetentną osobę.

2.8.1. Ustawianie wyważarki

- a. Podnieść wyważarkę z palety wysyłkowej. Wykorzystać do tego wyłącznie przewidziane punkty podparcia. Pod żadnym pozorem nie wolno podnosić maszyny za inne punkty, jak np. za wał, wyświetlacz lub płytę na akcesoria.
- b. Maszyna musi solidnie stać na podłożu na przewidzianych punktach podparcia, w razie potrzeby należy użyć podkładek.

2.8.2. Mocowanie za pomocą kotew zabezpieczających

Nawiercić otwory, zwracając uwagę na odpowiednią głębokość i średnicę odwiertu A podaną przez producenta kołków.

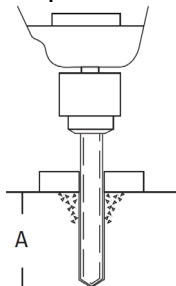

Wyczyścić wnętrze otworów.

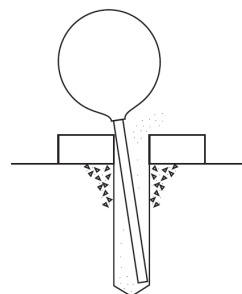

Umieścić sworzeń kotwowy w otworze, aż osiągnie odpowiednią głębokość.

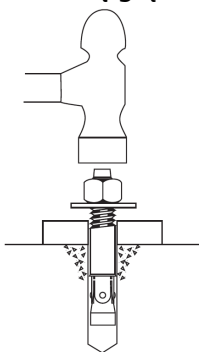

Dociągnąć nakrętkę z zastosowaniem momentu dokręcającego podanego przez producenta. Grubość zacisku B jest uzależniona od okładziny podłogowej.

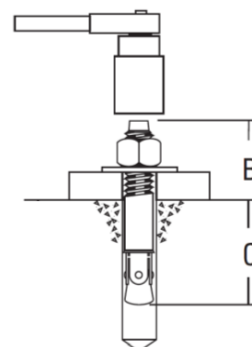

2.8.3. Montaż wału wyważającego

Wyczyścić mocowanie przed montażem wału wyważającego.



Ustawić oba oznaczenia w jednej linii.



Palcem docisnąć wewnętrzny trzpień mocujący wału wyważającego w kierunku maszyny, a następnie uruchomić ruch obrotowy.

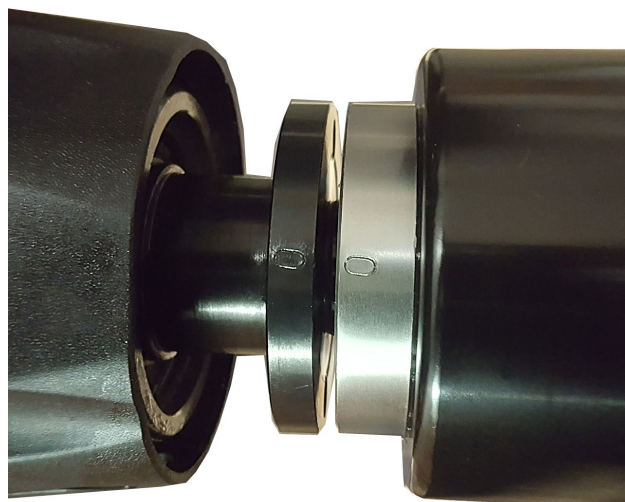

Gdy tylko wał wyważający zostanie całkowicie wkręcony, oba oznaczenia nie znajdują się już w tej samej linii.
Obrócić wał z powrotem, aż oznaczenia znów będą znajdować się w tej samej linii.

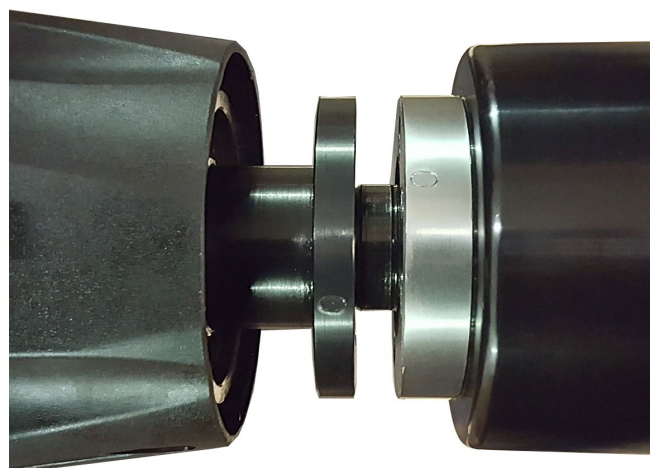

Gdy tylko oznaczenia znajdą się w jednej linii, wał wyważający można zamocować załączonymi śrubami.



2.8.4. Montaż osłony koła

Zdjąć górną pokrywę z mechanizmu osłony koła.
Zamocować go czterema dołączonymi śrubami,
podkładkami i pierścieniami sprężystymi.

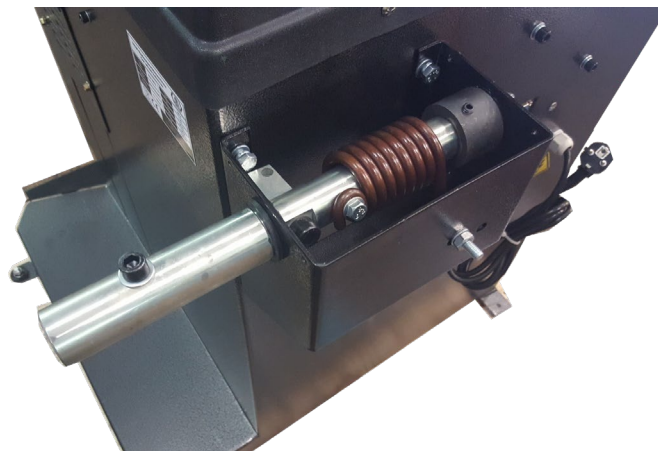

Podłączyć go do odpowiedniego połączenia
i założyć pokrywę.

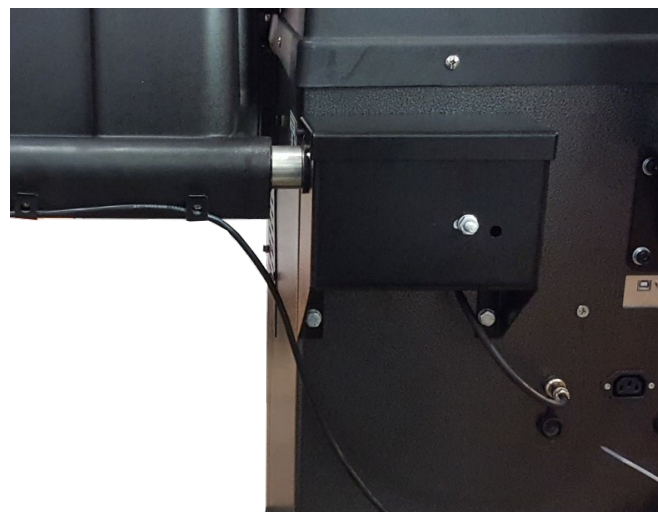

Zdjąć uchwyt z ramy osłony koła.
Wykręcić śruby mocujące znajdujące się na
mechanizmie osłony koła.



Najpierw przesunąć tylną część osłony ponad mocowaniem osłony.

Następnie chwycić za ramę osłony i poprowadzić ją przez tylną część osłony do mocowania.



Przesunąć przednią połowę ponad osłonę.

Złączyć obie części i zamocować je za pomocą dwóch śrub.

Teraz umieścić śrubę na mocowaniu.

Ponownie zamontować uchwyt na osłonie.



2.8.5. Montaż monitora

Zamocować uchwyt monitora na obudowie za pomocą czterech dołączonych śrub.

Wykręcić dwie górne śruby na pokrywie uchwytu, aby poprowadzić kabel łączący przez kanał kablowy znajdujący się wewnątrz.



Następnie podłączyć kabel do maszyny.

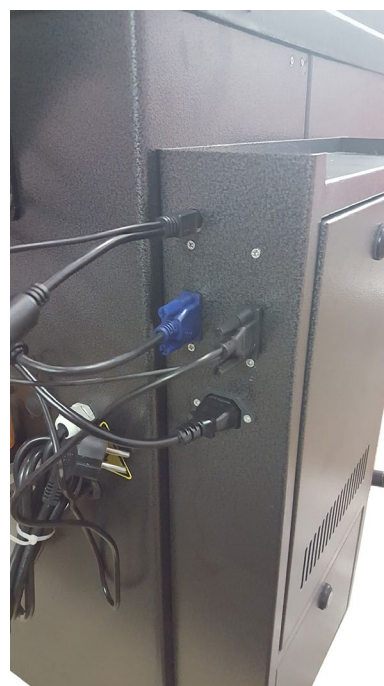

Zamocować monitor na uchwycie za pomocą dołączonych śrub.

Utworzyć połączenie z monitorem.

Pod koniec można ponownie zamontować obie górne śruby uchwytu.



2.8.6. Montaż miernika szerokości opony (opcjonalnie)

Najpierw należy zamontować uchwyt ramienia na pałąku osłony koła.



Przymocować cyrkiel mierniczy do ramy osłony za pomocą dwóch śrub imbusowych.

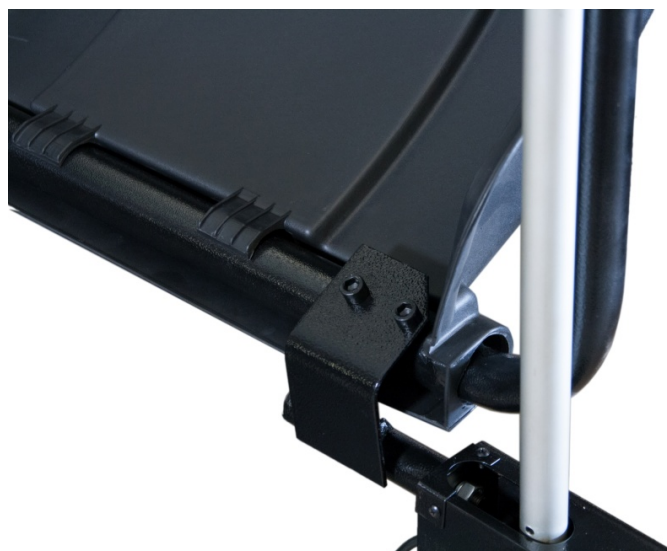



Zamocować kabel przyłączeniowy do ramy za pomocą opasek zaciskowych...



...i podłączyć do środkowego złącza maszyny.

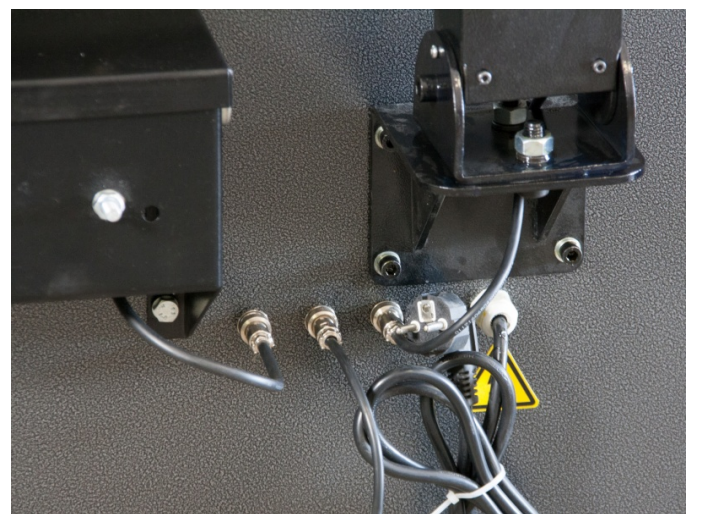

2.8.7. Aktywacja miernika szerokości opony

Aktywować miernik szerokości w menu ustawień.



Nacisnąć przycisk F4 na ekranie głównym.

W ustawieniach przejść do punktu 7 „Miernik



szerokości” za pomocą klawiszy strzałek i wybrać „Tak” za pomocą klawiszy kierunkowych

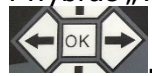

2.8.8. Ustawienia systemowe

Za pomocą ustawień systemowych można określić ustawienia podstawowe.

Aby wejść do menu ustawień, nacisnąć przycisk F4 na ekranie głównym.

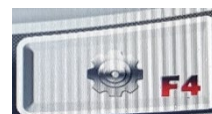
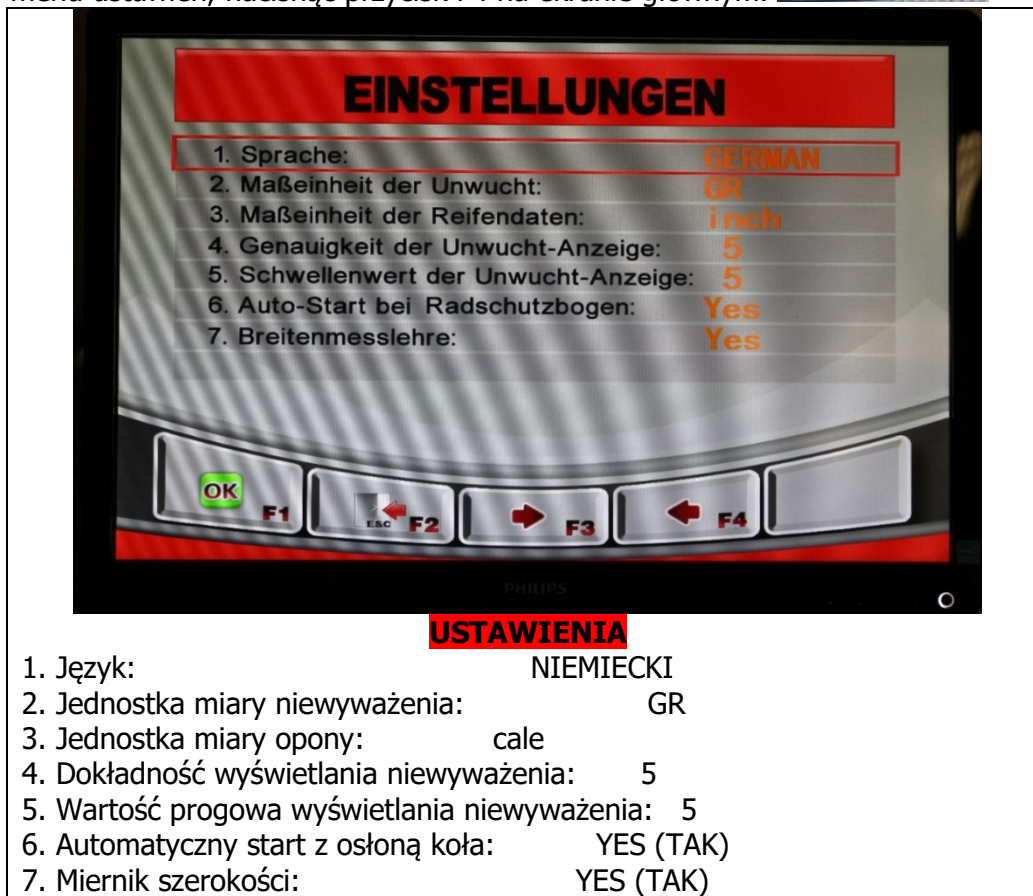



EINSTELLUNGEN

1. Sprache:	GERMAN
2. Maßeinheit der Unwucht:	GR
3. Maßeinheit der Reifendaten:	inch
4. Genauigkeit der Unwucht-Anzeige:	5
5. Schwellenwert der Unwucht-Anzeige:	5
6. Auto-Start bei Radschutzbogen:	Yes
7. Breitenmesslehre:	Yes

USTAWIENIA

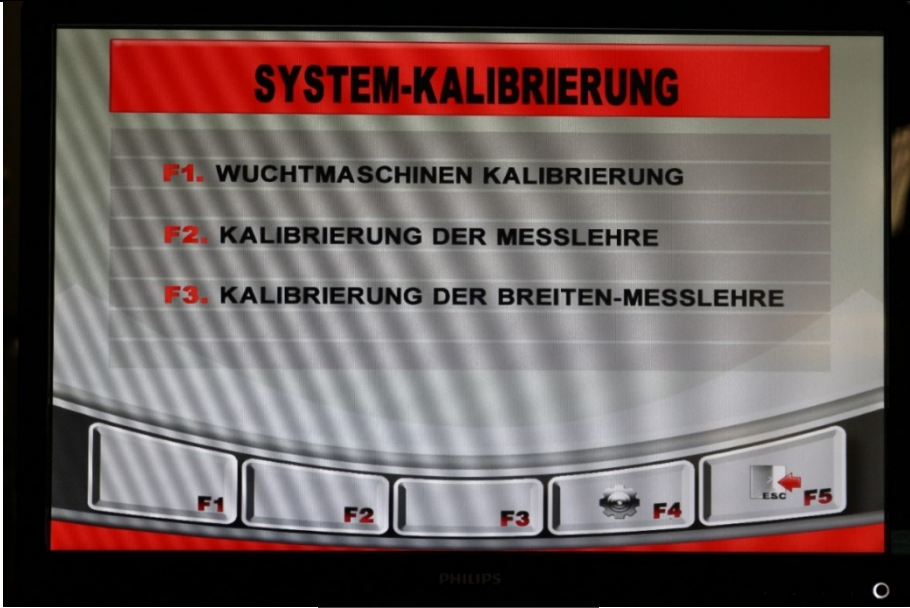
1. Język:	NIEMIECKI
2. Jednostka miary niewyważenia:	GR
3. Jednostka miary opony:	cale
4. Dokładność wyświetlania niewyważenia:	5
5. Wartość progowa wyświetlania niewyważenia:	5
6. Automatyczny start z osłoną koła:	YES (TAK)
7. Miernik szerokości:	YES (TAK)



SYSTEM-KALIBRIERUNG

- F1. WUCHTMASCHINEN KALIBRIERUNG**
- F2. KALIBRIERUNG DER MESSLEHRE**
- F3. KALIBRIERUNG DER BREITEN-MESSLEHRE**

F1 F2 F3 F4 ESC F5

Kalibracja systemu

- F1. Kalibracja wyważarki
- F2. Kalibracja cyrkla mierniczego
- F3. Kalibracja miernika szerokości

Kalibracja uchwytu ciężarka

W programie kalibracyjnym nacisnąć klawisz F1 i postępować zgodnie z instrukcjami wyświetlanymi na ekranie:

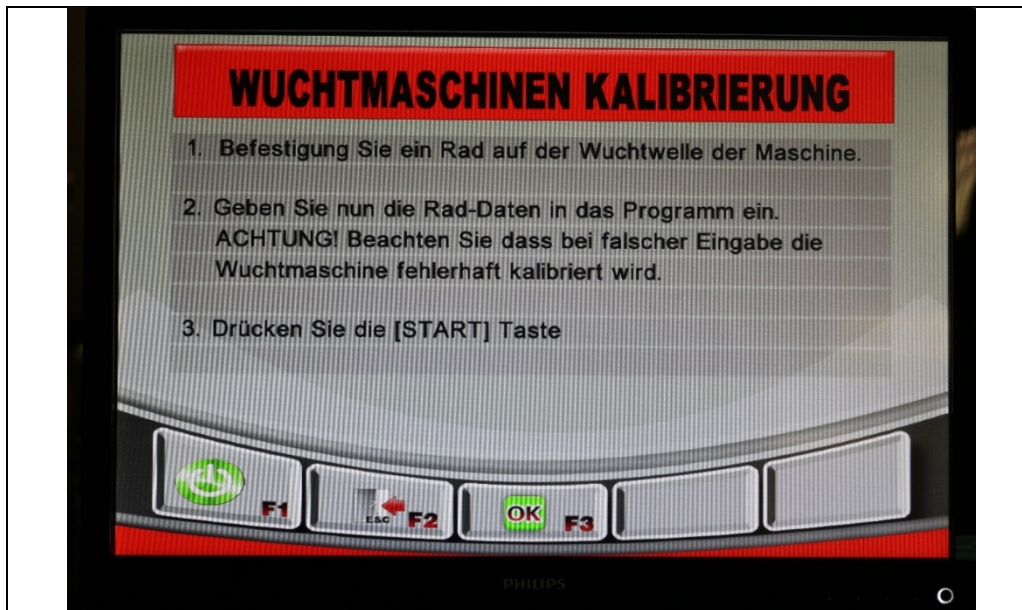

Kalibracja wyważarki

1. Zamontować koło na wale wyważającym maszyny.
2. Następnie wprowadzić dane koła do programu.
UWAGA: Należy pamiętać, że w przypadku nieprawidłowego wprowadzenia danych wyważarka zostanie skalibrowana nieprawidłowo.
3. Nacisnąć przycisk [START]

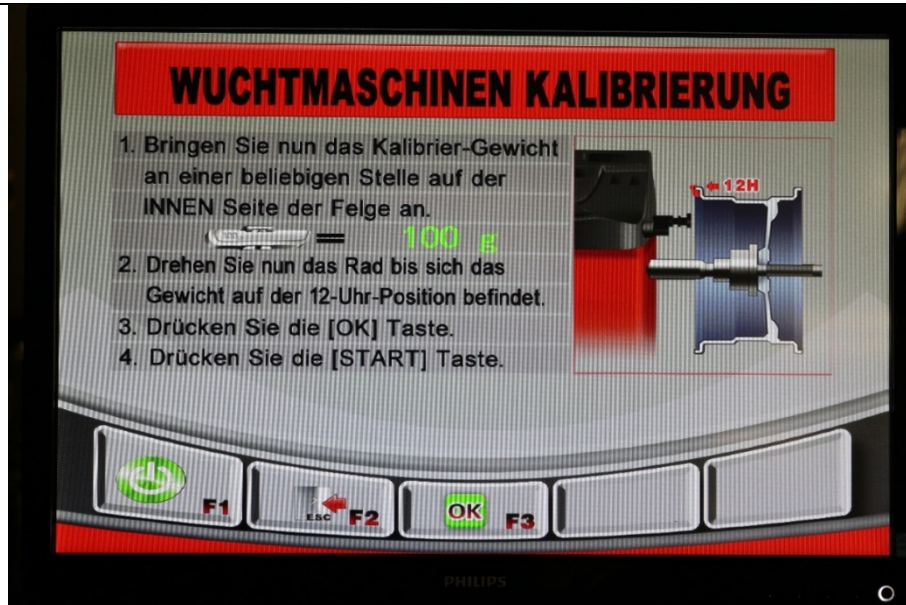

Kalibracja wyważarki

1. Przymocować ciężarek kalibracyjny do dowolnej pozycji po WEWNĘTRZNEJ stronie felgi (... = 100 g)
2. Obracać kołem do momentu aż ciężarek znajdzie się na godzinie 12.
3. Nacisnąć przycisk [OK].
4. Nacisnąć przycisk [START].

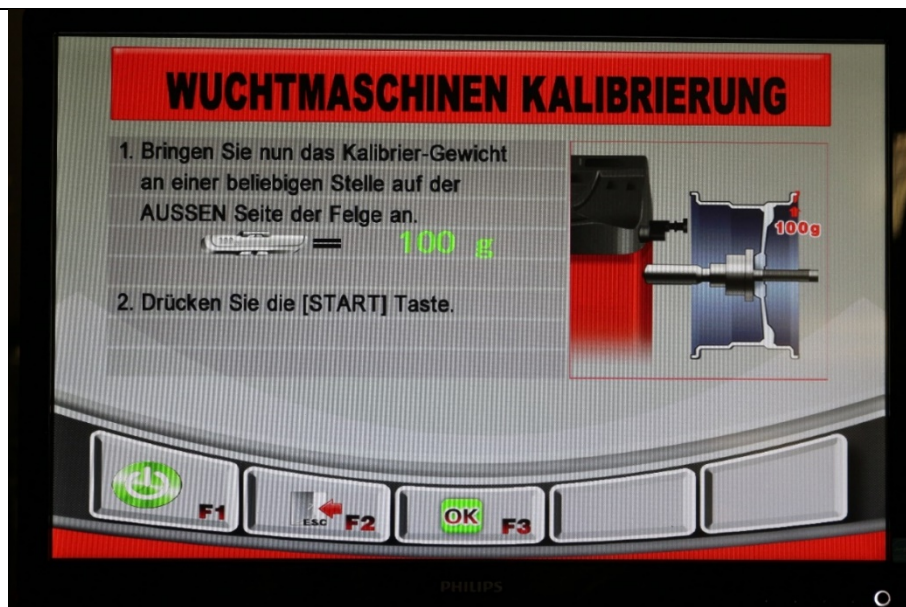

Kalibracja wyważarki

1. Przymocować ciężarek kalibracyjny do dowolnej pozycji po ZEWNĘTRZNEJ stronie felgi (... = 100 g)
2. Nacisnąć przycisk [START].

Kalibracja serwisowa cyrkla mierniczego

W programie kalibracyjnym nacisnąć klawisz F2 i postępować zgodnie z instrukcjami wyświetlanymi na ekranie:

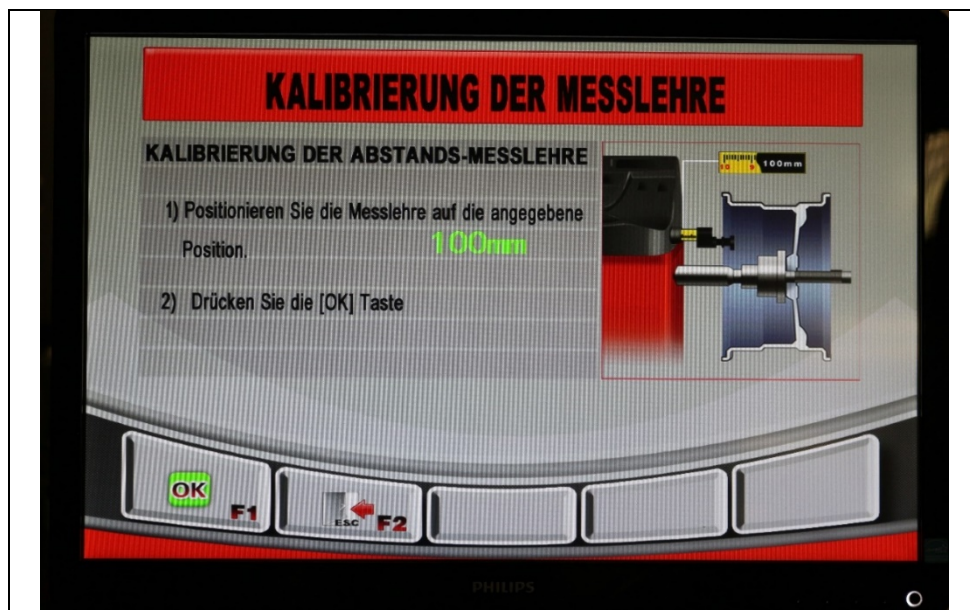

Kalibracja cyrkla mierniczego

KALIBRACJA PRZYRZĄDU DO POMIARU ODLEGŁOŚCI

1. Ustawić cyrkiel mierniczy na podaną wartość wynoszącą 100 mm
2. Nacisnąć przycisk [OK]



Kalibracja cyrkla mierniczego

KALIBRACJA PRZYRZĄDU DO POMIARU ODLEGŁOŚCI

1. Ustawić cyrkiel mierniczy na podaną wartość wynoszącą 215 mm
2. Nacisnąć przycisk [OK]

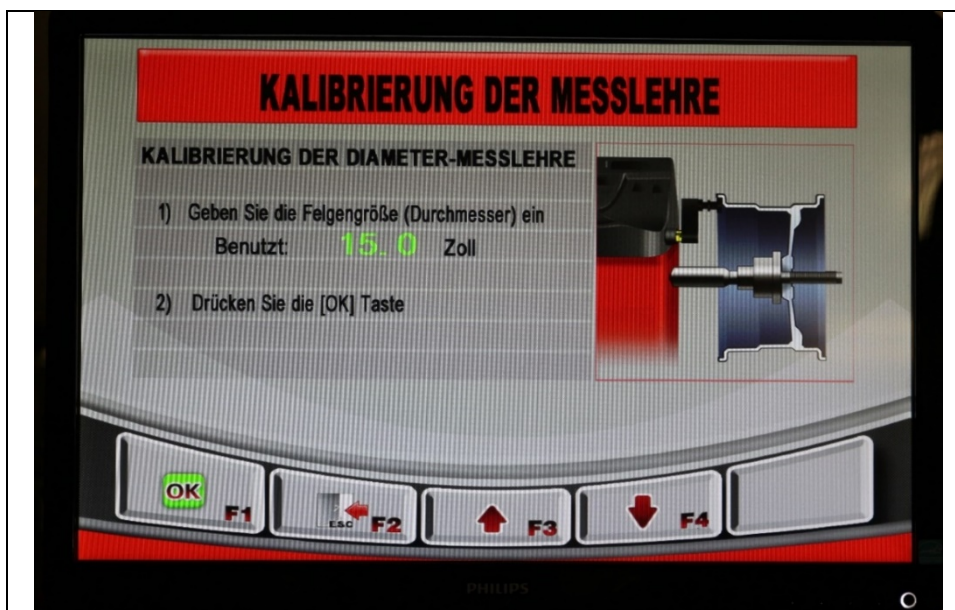

Kalibracja cyrkla mierniczego

KALIBRACJA PRZYRZĄDU DO POMIARU ŚREDNICY

1. Wprowadzić rozmiar felgi (średnicę) Rozmiar: 15 cali
2. Nacisnąć przycisk [OK]

Serwisowa kalibracja miernika szerokości (opcjonalnie)

W programie kalibracyjnym nacisnąć klawisz F3 i postępować zgodnie z instrukcjami wyświetlanymi na ekranie:



Kalibracja cyrkla mierniczego

KALIBRACJA PRZYRZĄDU DO POMIARU SZEROKOŚCI

1. Ustawić cyrkiel mierniczy na podaną wartość wynoszącą ---0---
2. Nacisnąć przycisk [OK]



Kalibracja cyrkla mierniczego

KALIBRACJA PRZYRZĄDU DO POMIARU SZEROKOŚCI

1. Ustawić cyrkiel mierniczy na podaną wartość wynoszącą ---200---
2. Nacisnąć przycisk [OK]



W przypadku programu ALU S zaleca się ustawić próg wskazania na poziomie 10 g. Dlaczego:

- Maszyna pokazuje niewyważenie dynamiczne i statyczne, dlatego też właściwości bieżne koła zmieniają się w przypadku zamocowania ciężarka.
- Ponieważ ciężarki są ustawiane dalej na środku felgi, są automatycznie większe, by w ten sposób uzyskać prawidłowe wyniki wyważenia.
- Ponieważ maszyna potrzebuje ciężarków wyważających w jednym punkcie, a istnieją różne systemy ciężarków klejonych, mogą one skutkować dużym rozrzutem ciężaru.
- Ciężarki klejone nie są zakładane w 100% w wymaganej pozycji.

2.9 Prace końcowe



Przed uruchomieniem skontrolować wszystkie śruby mocujące, przewody elektryczne, pneumatyczne i hydrauliczne i w razie konieczności dokręcić je. Uwaga: Częściowo należy to sprawdzać w regularnych odstępach czasu i w razie konieczności dokręcić (patrz instrukcje).

3.0 PRACA

3.1 Instrukcja eksploatacji

Firma:	Instrukcja eksploatacji	Data:
Stanowisko pracy:	dla	Podpis:
Czynność:	Serwis opon	

Zagrożenia dla ludzi i środowiska



- Niebezpieczeństwo spowodowane hałasem
- Niebezpieczeństwo wciągnięcia przez maszynę
- Niebezpieczeństwo spowodowane częściami poruszającymi się w sposób niekontrolowany
- Niebezpieczeństwo spowodowane zanieczyszczonymi pyłami układu hamulcowego



Środki ochronne i zasady postępowania



- Noszenie obcisłych ubrań
- Podczas pracy nie nosić zegarka, pierścionków, łańcuszków ani podobnej biżuterii
- Nosić ochronę słuchu i okulary ochronne.
- Dłuższe włosy należy zabezpieczyć siatką do włosów lub innymi środkami
- Używać tylko kluczy udarowych, które nie wydmuchują powietrza na obręcz.
- Aby zapobiec tworzeniu się pyłu, koła i opony myć wyłącznie na mokro; jeśli to możliwe, używać płuczek do kół.



- Usunąć pył z bębnow hamulcowych za pomocą urządzenia odsysającego w połączeniu z odpowiednimi odkurzacami przemysłowymi. W przypadku pyłów niezawierających azbestu stosować urządzenia kategorii U, a dla pyłów zawierających azbest urządzenia kategorii K1. *(Przestrzegać aktualnych przepisów GUV)*
- Uszkodzone wcześniej opony nie nadają się do użytku.
- Podczas pompowania opony ustawić urządzenie ochronne w celu przechwycenia jakichkolwiek odrzucanych części. Osoby trzymać z dala od obszaru zagrożenia.
- Napełnianie opony wymaga nadzorowania i nie wolno przekraczać maksymalnego dopuszczalnego ciśnienia montażowego powietrza w zespole.



- Silnikowe wyważarki kół używać wyłącznie z osłoną ochronną.
- **W przypadku dużych kół samochodów ciężarowych i maszyn samobieżnych:**
 - W maszynach z kołami w pionie prace z ciężkimi oponami (na przykład oponami EM) muszą być wykonywane przez 2 osoby.
 - W przypadku opon o średnicy > 1,4 m lub wadze > 200 kg należy stosować urządzenia zapobiegające ich przewróceniu.

Zachowanie w przypadku usterek i zagrożenia

- Wady w maszynie należy niezwłocznie zgłaszać producentowi
- Wyłączyć maszynę i zabezpieczyć przed nieupoważnionym ponownym uruchomieniem
- Usuwanie uszkodzeń zlecać tylko wykwalifikowanemu personelowi

Pierwsza pomoc

- Zawiadomić ratownika przedmedycznego (patrz plan alarmowy).
- Natychmiast opatrzyć obrażenia.
- Dokonać wpisu w książce pierwszej pomocy
- W przypadku poważnych obrażeń połączyć się z numerem alarmowym.

Numer alarmowy: _____
Transport chorych: _____

Utrzymanie maszyn

- Utrzymaniem maszyn zajmują się tylko wyznaczone i poinstruowane osoby
- W przypadku zbrojenia i konserwacji odłączyć maszynę od sieci ew. zabezpieczyć ją
- Po zakończeniu pracy oczyścić maszynę
- **Coroczna kontrola** maszyn przeprowadzana przez wyznaczoną i poinstruowaną osobę

3.2 Podstawowe informacje

Maszynę mogą samodzielnie obsługiwać wyłącznie osoby, które ukończyły 18 lat, zostały poinstruowane w zakresie obsługi maszyny i wykazały przed przedsiębiorcą, że potrafią to robić.

Muszą one uzyskać od przedsiębiorcy wyraźne zlecenie obsługi maszyny. Zlecenie obsługi maszyny wymaga formy pisemnej.

Maszyna może być używana tylko zgodnie z jej przeznaczeniem.

Podczas instalacji i eksploatacji należy zawsze używać odpowiedniego materiału.



Przed montażem lub demontażem należy sprawdzić wszystkie komponenty – nie mogą one wykazywać żadnych uszkodzeń.

W razie konieczności należy przestrzegać specjalnych instrukcji producenta dotyczących montażu lub demontażu dla prac związanych z pojazdami.

Ważną integralną częścią gwarancji / rękojmi jest realizacja harmonogramu konserwacji. W szczególności czystość, ochrona przeciwkorozyjna, kontrola, ew. natychmiastowa naprawa uszkodzeń.

Podczas pracy należy zawsze zwracać uwagę na niebezpieczeństwa. Gdy tylko wystąpią zagrożenia, natychmiast wyłączyć maszynę, wyjąć wtyczkę sieciową i odciąć dopływ powietrza. Następnie należy skontaktować się ze sprzedawcą.



Wszystkie tabliczki ostrzegawcze muszą być zawsze czytelne. W przypadku uszkodzenia należy je natychmiast wymienić.

	<p>Zwrócić uwagę na możliwe punkty tnące maszyny.</p>
	<p>Podczas pracy poziom hałasu może osiągnąć 85 dB (A), dlatego operator powinien zastosować odpowiednie środki ochronne.</p>
	<p>Ruchome części maszyny mogą pochwycić luźne ubrania, długie włosy lub biżuterię.</p>

4.0 KONSERWACJA

Aby zapewnić bezpieczną obsługę maszyny, użytkownik jest zobowiązany do regularnego przeprowadzania konserwacji maszyny.

Naprawy mogą być wykonywane wyłącznie przez autoryzowanych partnerów serwisowych lub po konsultacji z producentem przez klienta.

	<p>Przed przystąpieniem do prac konserwacyjnych i naprawczych należy:</p> <ul style="list-style-type: none"> - Odłączyć maszynę od WSZYSTKICH sieci zasilających - Wyciągnąć wyłącznik główny z gniazda sieciowego, w razie potrzeby wypuścić sprężone powietrze z układu - Podjąć odpowiednie środki w celu zabezpieczenia maszyny przed ponownym uruchomieniem
	<p>Prace w obrębie elementów elektrycznych lub przewodów zasilających mogą być wykonywane wyłącznie przez osoby o odpowiednich kompetencjach lub wyspecjalizowanych elektryków.</p>

4.1 Materiały eksploatacyjne do instalacji, konserwacji i pielęgnacji

Olej hydrauliczny

Minimalne wymaganie **ogólnie:**

Eni PRECIS HVLP-D nr ART.00066018

Lato (15° do 45°): HVLP-D 46 (np.: Eni PRECIS HVLP-D)

Zima (poniżej 10°): HVLP-D 32 (np.: Eni PRECIS HVLP-D)

Minimalne wymagania **dotyczące w szczególności pomostów podnoszących 2-kolumnowych:**

Eni PRECIS HVLP-D nr ART.00067218

Lato (15° do 45°): HVLP-D 32 (np.: Eni PRECIS HVLP-D)

Zima (poniżej 10°): HVLP-D 22 (np.: Eni PRECIS HVLP-D)

Środek konserwujący do lin, spoin, śrub, narożników, krawędzi i pustych przestrzeni.

Minimalne wymagania:

Petec Spray translucent - 500 ml nr art. 73550 / Petec Saugdose translucent - 1000ml nr art. 73510

Petec pistolet do konserwacji UBS nr art. 98507

Smar do prowadnic ślizgowych

Minimalne wymagania:

LAGERMEISTER WHS 2002 Biały wysokogatunkowy smar EP. Nr art. KPF1-2K-20

Smar do tulei, łańcuchów, rolek i ruchomych części

Minimalne wymagania:

White Ultra Luber, spray 500 ml. Nr art. 34403 – WUL – White Ultra Lube

Mocowanie w podłożu

Minimalne wymaganie **dotyczące pomostów podnoszących:**

Fischer FIS A M 16 x 250 galwanicznie ocynkowane w połączeniu z wkładem reakcyjnym Fischer Superbond

Minimalne wymaganie **dotyczące wyważarki do samochodów osobowych i ciężarówek:**

Kotwa wbijana M8 x 100

Minimalne wymaganie **dotyczące maszyny montażowej dla ciężarówki:**

Kotwa wbijana M12 x 100

System sprężonego powietrza

Minimalne wymagania:

PROMAT chemicals Specjalistyczny olej do narzędzi pneumatycznych nr art: 4000355209

Czyszczenie

Minimalne wymagania:

Caramba Intensiv Środek do czyszczenia hamulców nie zawiera acetonu

Konserwacja i ochrona metali, powierzchni lakierowanych lub malowanych proszkowo

Minimalne wymagania:

Petec Spray translucent - 500 ml nr. art. 73550

Petec Saugdose translucent - 1000ml nr art. 73510

Petec pistolet do konserwacji UBS nr art. 98507

Konserwacja i ochrona metali, powierzchni lakierowanych lub malowanych proszkowo w obszarze bieżnika i części z tworzywa sztucznego

Minimalne wymagania:

Valet Pro Classic Dressing do zabezpieczenia plastików 500ml

4.2 Przepisy bezpieczeństwa dotyczące oleju

Zawsze należy przestrzegać wymogów prawnych lub rozporządzeń dotyczących postępowania ze użytym olejem.

Zużyty olej utylizować zawsze za pośrednictwem certyfikowanej firmy.

W przypadku nieszczelności należy natychmiast zebrać olej za pomocą lepszycza lub tacek, aby nie przedostał się on do gleby.

Unikać kontaktu skóry z olejem.

Nie dopuścić do przedostania się oparów oleju do atmosfery.

Olej jest łatwopalnym medium. Zwróć uwagę na możliwe źródła niebezpieczeństwa.

Nosić odporne na olej ubrania ochronne, takie jak rękawiczki, okulary ochronne, odzież ochrona itp.

4.3 Wskazówki

	<p>Bez względu na zanieczyszczenie, maszyna musi być konserwowana, czyszczona i przeglądana w regularnych odstępach czasu.</p> <p>Maszynę należy następnie poddać działaniu środka pielęgnacyjnego (np. oleju lub wosku). Nie używać detergentów szkodliwych dla skóry.</p> <p>JĘŚLI POWYŻSZE PUNKTY NIE SĄ SPEŁNIONE, ROSZCZENIE GWARANCJI WYGASA</p>
---	---

4.4 Harmonogram konserwacji

Odstęp	Natychmiast	Co tydzień	Co miesiąc	Co kwartał	Co pół roku
Kontrola WSZYSTKICH istotnych dla bezpieczeństwa części	X				
Czyszczenie	X				
Sprawdzić ochronę powierzchni ew. zregenerować	X				
Sprawdzić szczelność układu hydraulicznego	X				
Sprawdzić ochronę powierzchni lub ochronę przeciwkorozyjną ew. zregenerować	X				
Sprawdzić uszkodzenia w obrębie powłoki lakierniczej i komponentów ew. zregenerować	X				
Sprawdzić pod kątem uszkodzeń spowodowanych rdzą ew. usunąć	X				
Sprawdzić wnętrza i obszary nie pomalowane ew. powtórnie pomalować	X				
Sprawdzić szczelność układu pneumatycznego	X				
Kontrola wytrzymałości śrub	X				
Sprawdzić luz łożyska, nasmarować je i ustawić	X				
Sprawdzić części eksploatacyjne		X			
Sprawdzić płyny (poziom, zużycie, zanieczyszczenie, jakość)		X			
Sprawdzić i nasmarować powierzchnie ślizgowe		X			
Usunąć zabrudzenia wewnątrz			X		
Oczyścić i sprawdzić komponenty elektryczne				X	
Sprawdzić silnik i przekładnię pod kątem działania i zużycia				X	
Sprawdzić spoiny i konstrukcję				X	
Przeprowadzić kontrolę wzrokową (zgodnie z harmonogramem kontroli)					X

4.5 Wyszukiwanie błędów / Sygnalizacja błędów i środki zaradcze

Komputer wyważający może wyświetlać następujące komunikaty o błędach:

Kod błędu	Przyczyna
Er -1-	Patrz rozwiązywanie problemów
Err -2-	1. Na wale brak jest koła ew. koło jest zbyt lekkie 2. Wał wyrównowążający nie jest dokręcony 3. Koło zamocowano niewystarczająco 4. Prążkowany pasek nie jest naprężony ew. zbyt słabo
Err -3-	Niewyważenie koła jest zbyt duże
Err -4-	Uszkodzony zawór ciśnieniowy Nieprawidłowy kierunek obrotów
Err -5-	Oslona koła nie jest zamknięta
Err -7-	Zapisane dane zostały usunięte
Err -8-	Brakuje wagi 100g Uszkodzony zawór ciśnieniowy Awaria zasilania lub płyty głównej

Oznaki	Przyczyna	Rozwiązanie
Różne wyniki wyważania¹	Wyważarka nie jest prawidłowo zamocowana do podłoża	Sprawdzić mocowanie do podłoża
	Nieprawidłowa kalibracja	Przeprowadzić ponowną kalibrację
	Wał wyrównowazający nie jest dokręcony	Skontrolować zamocowania wału wyważającego
	Wygięty wał	Skontrolować wał wyważający
	Czujniki piezoelektryczne nie są dobrze zamocowane ew. są uszkodzone	Sprawdzić trwałość śrub montażowych czujników piezoelektrycznych ew. wymienić je
	Obręcz nie jest czysta lub jest zniekształcona	Skontrolować obręcz
Przyciski nie reagują	Płytki przycisku nie jest podłączona do płyty sterującej lub połączenie kablowe jest uszkodzone	Skontrolować połączenie oraz przewód.
Produkt wykazuje (znaczące) uszkodzenia spowodowane rdzą	Uszkodzenie lub brak ochrony przed korozją ew. brak konserwacji	Usunąć rdzę ze skorodowanych miejsc, oczyścić i zregenerować powierzchnię.
Silnik / elektryka		
Silnik nie hamuje ew. hamuje sporadycznie	Uszkodzony ew. niepodłączony opornik hamowania.	Sprawdzić opornik hamowania ew. połączenie
Silnik wydaje odgłosy	Uszkodzony ew. niepodłączony opornik hamowania.	Sprawdzić opornik hamowania ew. połączenie
	Uszkodzona płyta główna	Skontaktować się z serwisem ATH
	Kondensator jest uszkodzony lub niepodłączony.	Sprawdzić kondensator ew. podłączenie
Wyłącznik ochronny głównego bezpiecznika przerywa	Główny wyłącznik urządzenia nie jest podłączony prawidłowo lub występuje błąd styku.	Skontrolować połączenie elektryczne
	Płyta główna jest uszkodzona.	Skontaktować się z serwisem ATH
Inne przyczyny „nieprawidłowych” wyników wyważania	Zastosowanie różnych adapterów i wynikających z nich błędów mocowania.	Korzystając z adapterów, należy przestrzegać instrukcji instalacji.
	Mocowanie za pomocą stożków przez zużyty środkowy otwór obręczy może wynosić nawet 10g.	Naprawa obręczy ew. materiałów ew. użyć specjalnych elementów adaptacyjnych
	Przyczyną niewyważenia opony w pojeździe może być niewyważenie bębna hamulcowego ew. tarczy hamulcowej lub zużytych otworów mocujących w obręczy ew. hamulcu.	W takim przypadku wskazana jest ponowna regulacja bez wcześniejszego demontażu koła.
ZAWSZE NALEŻY PAMIĘTAĆ O TYM, ABY UŻYWAĆ ORYGINALNYCH CZĘŚCI I AKCESORIÓW.		

4.6 Instrukcje dotyczące konserwacji i serwisu



Wszystkie czynności konserwacyjne i serwisowe powinny być wykonywane co najmniej zgodnie z harmonogramem konserwacji

JEDNOSTKA KONSERWACYJNA SPRĘŻONEGO POWIETRZA (Częściowo stan może być niezbędny do działania)

USTAWIANIE CIŚNIENIA ROBOCZEGO:

- Sprawdzić ciśnienie robocze wyświetlane na manometrze (1). Musi ono odpowiadać danym technicznym.
- Ciśnienie robocze można regulować za pomocą regulatora ciśnienia (A).
- Pociągnąć regulator ciśnienia w górę, aby dokonać regulacji.
- Aby zwiększyć ciśnienie w maszynie, należy przekręcić pokrętło zgodnie z kierunkiem ruchu wskazówek zegara; aby je zmniejszyć, obrócić je w kierunku przeciwnym do ruchu wskazówek zegara.

OLEJARKA

- Sprawdzić poziom oleju w zbiorniku oleju (3).
- Wyjąć zbiornik oleju.
- Napełnić teraz zbiornik olejem do układu pneumatycznego o lepkości SAE20.
- Sprawdzić ilość wtrysku oleju przez wziernik (4).
- Z reguły śrubę należy całkowicie zamknąć w kierunku zgodnym z ruchem wskazówek zegara, a następnie ponownie otworzyć o $\frac{1}{4}$ do $\frac{1}{2}$ obrotu, obracając ją w kierunku przeciwnym do ruchu wskazówek zegara.

SEPARATOR WODY

- Sprawdzić poziom wody w separatorze (2).
- Przez otwarcie zaworu (B) woda zostaje opróżniona.

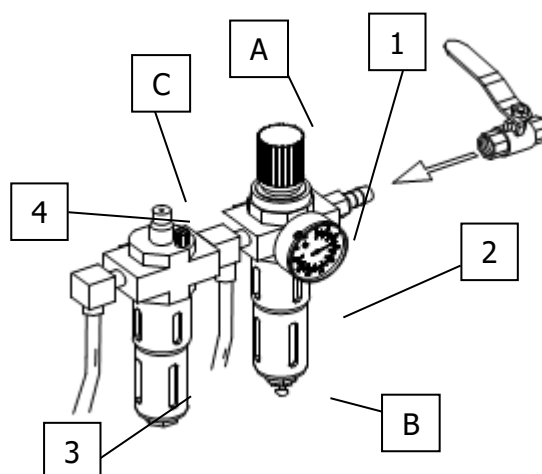

Regulacja naprężenia paska napędowego

1. Należy ostrożnie zdjąć pokrywę (podparcie ciężaru).
2. Poluzować śruby mocujące silnika.
3. Przesunąć silnik za pomocą śruby mocującej, zwracając uwagę na prawidłowe napięcie paska.
4. Ponownie dokręcić śruby mocujące silnika.
5. Przeprowadzić próbny rozruch uważając przy tym, by pasek nie zsunął się na bok.
6. Ponownie zamontować pokrywę.

Wymiana bezpieczników

1. Należy ostrożnie zdjąć pokrywę (podparcie ciężaru).
2. Wyjąć bezpiecznik z panelu zasilania.
3. Wymienić stary bezpiecznik na nowy, używając bezpieczników wyłącznie o tych samych wartościach.

Jeśli błąd będzie się powtarzał, należy skontaktować się z serwisem.

4.7 Utylizacja

- Odłączyć dopływ powietrza i prądu.
- Usunąć wszystkie niemetaliczne substancje i przechowywać je zgodnie z lokalnymi przepisami.
- Usunąć olej z maszyny i przechowywać go zgodnie z lokalnymi przepisami.
- Zutylizować wszystkie substancje metaliczne.



Maszyna zawiera niektóre substancje, które mogą zanieczyszczać środowisko i zaszkodzić ludzkiemu organizmowi, jeśli postępuje się z nimi niewłaściwie.

5.0 EG-/EU-KONFORMITÄTSERKLÄRUNG / EC-/EU-DECLARATION OF CONFORMITY

gemäß Maschinenrichtlinie 2006/42/EG, Anhang II 1A, EMV-Richtlinie 2014/30/EU, Anh. IV
In accordance to Machine Directive 2006/42/EG, Appendix II 1A, EMC Directive 2014/30/EU, App. IV

Seriennummer
Serial number

Firmenbezeichnung und vollständige Anschrift des Herstellers
Business name and full address of the manufacturer

ATH-Hein GmbH & Co. KG
Gewerbepark 9
DE – 92278 Illschwang

Name und Anschrift des Dokumentations-Bevollmächtigten
Name and address of the Technical Files authorized representative

ATH-Hein GmbH & Co. KG
Gewerbepark 9
DE – 92278 Illschwang

Hiermit erklären wir, dass die nachfolgend bezeichnete Maschine in der von uns in Verkehr gebrachten Ausführung den einschlägigen, grundlegenden Sicherheits- und Gesundheitsanforderungen der EG-Richtlinie 2006/42/EG sowie den unten aufgeführten Harmonisierungsrechtsvorschriften entspricht.

We herewith declare that the machine described below, as a result have been brought on to the general market comply with the relevant fundamental Safety and Health regulations of the of Directive 2000/60/EC and the harmonized standards listed below.

Beschreibung der Maschine *Descriptions of the machine*

Rad-Wuchtmachine *Wheel balancer*

Typbezeichnung
Model name

ATH W82

Der oben beschriebene Gegenstand der Erklärung erfüllt die folgenden einschlägigen Harmonisierungs-Rechtsvorschriften der Union

The object of the declaration described above meets the following applicable Community harmonisation legislation

2006/42/EC (Maschinen-Richtlinie / Machine-Directive)

Folgende harmonisierten Normen und Vorschriften wurden eingehalten

The following harmonized standards and regulations are applied

EN ISO 12100:2010
EN 60204-1:2006/AC:2010

Prüfinstitut
Institute of Quality

SGS Supervise Gözetme Etüd Kontrol Servisleri A.S.
Baglar Max. Osmanpasa Cad. No. 95
Is Istanbul Plaza, A Girisi
Günesli 34209 Istanbul - TURKEY

Referenznummer der technischen Daten
Reference number for the technical data

TCF-MD-140526-048

Nummer des Zertifikats
Number of the certificate

0263/IN-IST-14
502756/AOO/AKC
(OUCE 141003)

ATH-Hein GmbH & Co. KG
Gewerbepark 9
DE – 92278 Illschwang
June 2014



Hans Heinl
(Geschäftsführer / General Manager)

DURCH UMBAUTEN UND/ODER VERÄNDERUNGEN AN DER MASCHINE WIRD DIE CE-PRÜFUNG AUSSER KRAFT GESETZT UND EINE HAFTUNG AUSGESCHLOSSEN.
BY MODIFICATION AND / OR CHANGES TO THE MACHINE, THE CE EXAMINATION IS EXCLUDED WITHOUT LIMITATION AND A LIABILITY SHALL BE EXCLUDED.

6.0 ZAŁĄCZNIK

6.1 Schemat obwodu pneumatycznego
Not relevant!

6.2 Schemat obwodu elektrycznego
Not relevant!

6.3 Schemat obwodu hydraulicznego
Not relevant!

7.0 KARTA GWARANCYJNA

Adres dealera:

Adres klienta:

Firma (ew. numer klienta):

Firma (ew. numer klienta):

Osoba odpowiedzialna za kontakt:

Osoba odpowiedzialna za kontakt:

Ulica:

Ulica:

Kod pocztowy i miejscowość:

Kod pocztowy i miejscowość:

Tel. i faks:

Tel. i faks:

E-mail:

E-mail:

Producent i model:

Numer serii:

Rok produkcji:

Numer referencyjny:

Opis komunikatu:

Opis wymaganych części zapasowych:

Część zapasowa:

Numer katalogowy:

Ilość:

WAŻNA INFORMACJA:

Uszkodzenia wynikające z niewłaściwej obsługi, zaniechania czynności konserwacyjnych lub uszkodzeń mechanicznych nie są objęte gwarancją. W przypadku systemów, które nie zostały zamontowane przez autoryzowanego monterę firmy ATH, gwarancja jest ograniczona do zapewnienia niezbędnych części zamiennych.

Szkody transportowe:

Widoczna wada (widoczne szkody transportowe, uwaga na dowodzie dostawy spedytora, kopię dowodu dostawy i zdjęcia należy natychmiast wysłać do ATH-Heinl)

Ukryta wada (szkodę transportową wykrywa się dopiero podczas rozpakowywania towaru, zgłoszenie szkody wraz ze zdjęciami należy wysłać w ciągu 24 godzin do ATH-Heinl)

Miejscowość i data

Podpis i pieczęć

7.1 Zakres gwarancji produktu

- Pięć lat na konstrukcję urządzenia
- Zasilacze, cylindry hydrauliczne i wszystkie inne elementy eksploatacyjne, takie jak obrotnice, płyty gumowe, liny, łańcuchy, zawory, przełączniki itp. są ograniczone do jednego roku gwarancji (w przypadku pracy w normalnych warunkach/użytkowania).

Gwarancja nie obejmuje:

- Wad spowodowanych normalnym zużyciem, niewłaściwym użytkowaniem, uszkodzeniem podczas transportu, nieprawidłową instalacją, napięciem lub brakiem wymaganej konserwacji.
- Uszkodzeń spowodowanych zaniedbaniem lub nieprzestrzeganiem informacji podanych w niniejszej instrukcji i / lub w innych instrukcjach towarzyszących.
- Normalnego zużycia części wymagających serwisowania w celu zapewnienia bezpieczeństwa eksploatacji produktu.
- Każdego elementu, który został uszkodzony podczas transportu.
- Innych komponentów, które nie zostały wyraźnie wymienione, ale stosuje się jako ogólne materiały eksploatacyjne.
- Szkód spowodowanych przez wodę np. przez deszcz, nadmierną wilgotność, środowisko korozyjne lub inne zanieczyszczenia.
- Drobnych wad, które nie mają wpływu na działanie.

GWARANCJA NIE JEST WAŻNA, JEŚLI KARTY GWARANCYJNEJ NIE PRZESŁANODO ATH-HEINL.

Należy zwrócić uwagę na to, że gwarancje wykluczają uszkodzenia i awarie spowodowane nieprzestrzeganiem prac konserwacyjnych i nastawczych (zgodnie z instrukcją obsługi i/lub instruktażem), wadliwymi połączeniami elektrycznymi (polem wirującym, napięciem znamionowym, ochroną) lub nieprawidłowym użytkowaniem (przeciążenie, instalacja na zewnątrz, zmiany techniczne)!

8.0 DZIENNIK BADAŃ



**Niniejszy dziennik badań (w tym protokół) jest ważną integralną częścią instrukcji obsługi ew. produktu.
!!!NALEŻY GO STARANNIE PRZECHOWYWAĆ!!!**

Kontrola

Po zakończeniu instalacji, przekazaniu, ew. instruktażu, a następnie w regularnych odstępach czasu należy zlecać kontrolę produktu odpowiedniej akredytowanej firmie lub instytucji zgodnie z obowiązującymi w kraju eksploatatora postanowieniami i przepisami prawnymi.

Zmiany i rozbudowa typu produktu wymagają prowadzenia i oddania dodatkowego dziennika badań.

Zakres kontroli



Oprócz bezproblemowego działania należy sprawdzić wymagania dotyczące czystości i konserwacji, w szczególności istotne dla bezpieczeństwa elementy całego systemu.

Dane techniczne

- znajdując się w załączonej instrukcji obsługi.

Tabliczka znamionowa

- Należy zanotować wszystkie poniższe dane
- Producent i typ zastosowanych materiałów montażowych:

 ATH-Heinl																	
<table border="1"> <tr> <td>Typ Type</td> <td><input type="text"/></td> </tr> <tr> <td>Serien # Serial #</td> <td><input type="text"/></td> </tr> <tr> <td>Baujahr Year of built</td> <td><input type="text"/></td> </tr> </table>	Typ Type	<input type="text"/>	Serien # Serial #	<input type="text"/>	Baujahr Year of built	<input type="text"/>	<table border="1"> <tr> <td>Volt</td> <td><input type="text"/></td> </tr> <tr> <td>Ph</td> <td><input type="text"/></td> </tr> <tr> <td>Hz</td> <td><input type="text"/></td> </tr> <tr> <td>Amp.</td> <td><input type="text"/></td> </tr> <tr> <td>kW</td> <td><input type="text"/></td> </tr> </table>	Volt	<input type="text"/>	Ph	<input type="text"/>	Hz	<input type="text"/>	Amp.	<input type="text"/>	kW	<input type="text"/>
Typ Type	<input type="text"/>																
Serien # Serial #	<input type="text"/>																
Baujahr Year of built	<input type="text"/>																
Volt	<input type="text"/>																
Ph	<input type="text"/>																
Hz	<input type="text"/>																
Amp.	<input type="text"/>																
kW	<input type="text"/>																
 	Designed by ATH-Heinl Germany Manufactured in China ATH-Heinl GmbH & Co. KG Gewerbepark 9 D 92278 Illschwang Germany																

8.1 Protokół ustawiania i przekazania

Miejsce instalacji:

Firma:

Ulica:

Miejsce:

Kraj:

Urządzenie / system:

Producent:

Typ / model:

Nr serii:

Rok produkcji:

Odpowiedzialny dom sprzedaży:

Powyższy produkt został zmontowany, sprawdzony pod kątem działania i bezpieczeństwa oraz uruchomiony.

Instalacja została przeprowadzona przez:

eksploatatora

kompetentną osobę

Eksploatator potwierdza prawidłowe ustawienie typu produktu oraz że przeczytał i zrozumiał wszystkie informacje zawarte w tej instrukcji obsługi i protokole, a także że będzie przechowywał niniejszą dokumentację w sposób zapewniający poinstruowanym operatorom stały dostęp do niej.

Eksploatator potwierdza, że po zainstalowaniu i uruchomieniu przez przeszkoloną osobę ze strony producenta lub dealera (eksperta) przeprowadzono instruktaż w zakresie działania, obsługi, wytycznych istotnych dla bezpieczeństwa i konserwacji maszyny, otrzymano dokumenty, informacje i specyfikacje maszyny, a produkt działa prawidłowo.

WAŻNA INFORMACJA:

JEŚLI POWYŻSZE PUNKTY NIE SĄ SPEŁNIONE, ROSZCZENIE Z TYTUŁU GWARANCJI WYGASA:

Gwarancja jest ważna tylko w przypadku przestrzegania i udokumentowania prawidłowego montażu, przekazania, ew. instruktażu w zakresie obsługi maszyny, a także corocznej konserwacji przeprowadzanej przez autoryzowanego eksperta wyznaczonego przez producenta. Przerwa między 2 konserwacjami nie może przekraczać 12 miesięcy. W przypadku użytkowania niestandardowego ew. wielozmianowego lub sezonowego należy przeprowadzać kontrolę i konserwację co pół roku.

Roszczenia gwarancyjne uznaje się tylko wtedy, gdy wszystkie punkty w protokole i instrukcji obsługi zostały spełnione, roszczenie zostaje zgłaszane niezwłocznie po wykryciu, a **protokół ten w kontekście protokołu konserwacyjnego ew. serwisowego jest wysyłany do producenta.**

Dalsze szczegółowe informacje na temat gwarancji, takie jak zakres, wymagania i wytyczne, opisano w instrukcji obsługi i należy ich przestrzegać.

Uszkodzenia i reklamacje spowodowane niewłaściwą obsługą, zaniechaniem czynności związanych z konserwacją i utrzymaniem, stosowaniem niewłaściwych lub nieprzewidzianych środków montażowych, eksploatacyjnych, konserwacyjnych i pielęgnacyjnych, uszkodzeniami mechanicznymi, ingerencją w urządzenie bez konsultacji lub przez nieautoryzowanych ekspertów są wyłączone z gwarancji. W przypadku systemów, które nie zostały zamontowane przez autoryzowanego eksperta, gwarancja jest ograniczona po konsultacji z producentem maks. do zapewnienia niezbędnych części zamiennych.

Nazwa i pieczęć firmowa rzeczoznawcy
ew. numer i nazwa VKH

Data i podpis rzeczoznawcy

Nazwa i pieczęć firmowa eksploatatora

Data i podpis eksploatatora

8.2 Harmonogram kontroli

Tabliczka znamionowa				
Skrócona instrukcja obsługi				
Instrukcja obsługi				
Znak bezpieczeństwa				
Oznakowanie dla obsługi				
Dalsze oznaczenie				
Konstrukcja (deformacja, pęknięcia)				
Kołki mocujące i stabilność				
Stan / Podłoga betonowa (pęknięcia)				
Stan / Stan ogólny				
Stan / Czystość				
Stan / Konserwacja i uszczelnianie				
Stan / Ciecze				
Stan / Smarowanie				
Stan / Agregat				
Stan / Napęd				
Stan / Silnik				
Stan / Przekładnie				
Stan / Siłownik				
Stan / Zawór				
Stan / Sterowanie elektryczne				
Stan / Przyciski elektryczne				
Stan / Przełączniki elektryczne				
Stan / Przewody elektryczne				
Stan / Przewody hydrauliczne				
Stan / Złącza śrubowe hydrauliczne				
Stan / Przewody pneumatyczne				
Stan / Złącza śrubowe pneumatyczne				
Stan / Szczelność				
Stan / Sworznie i łożyska				
Stan / Części eksploatacyjne				
Stan / Pokrywy				
Stan / Funkcje pod obciążeniem				
Stan / Elementy istotne dla bezpieczeństwa				
Stan / Elektryczne urządzenie zabezpieczające				
Stan / Hydrauliczne urządzenie zabezpieczające				
Stan / Pneumatyczne urządzenie zabezpieczające				
Stan / Mechaniczne urządzenie zabezpieczające				
Stan / Funkcje pod obciążeniem				
Przyznano plaketkę kontrolną				

8.3 Kontrola wzrokowa (upoważniona osoba z odpowiednimi kompetencjami)

Wynik kontroli

w oparciu o regularne / nadzwyczajne kontrole / weryfikację *)

Urządzenie poddano kontroli gotowości.

Nie stwierdzono przy tym wad / stwierdzono następujące wady *):

Zakres kontroli: Kontrola sprawności działania i wizualna zgodnie z wytycznymi

Nie przeprowadzona jeszcze kontrola częściowa:

Uruchomieniu nic nie stoi na przeszkodzie *), weryfikacja nie jest *) wymagana.

(Miejsce, data) _____ (Podpis rzeczoznawcy) _____

Potwierdzenie odbioru:

(Imię i nazwisko rzeczoznawcy)

(Nazwa stanowiska)

(Adres)

(Zatrudniony(-a) w)

Eksploatator (pieczęć firmowa, data, podpis)

Przyjęte do wiadomości wady **) _____

Usunięte wady **) _____

*) Niepotrzebne proszę skreślić

**) Potwierdzenie eksploatatora lub przedstawiciela z datą i podpisem

Kontrola wzrokowa (upoważniona osoba z odpowiednimi kompetencjami)

Wynik kontroli **w oparciu o regularne / nadzwyczajne kontrole / weryfikację *)**

Urządzenie poddano kontroli gotowości.

Nie stwierdzono przy tym wad / stwierdzono następujące wady *):

Zakres kontroli: Kontrola sprawności działania i wizualna zgodnie z wytycznymi
Nie przeprowadzona jeszcze kontrola częściowa:

Uruchomieniu nic nie stoi na przeszkodzie *), weryfikacja nie jest *) wymagana.

(Miejsce, data) _____ (Podpis rzeczoznawcy) _____

Potwierdzenie odbioru:

(Imię i nazwisko rzeczoznawcy)

(Nazwa stanowiska)

(Adres)

(Zatrudniony(-a) w)

Eksploatator (pieczęć firmowa, data, podpis)

Przyjęte do wiadomości wady **) _____

Usunięte wady **) _____

*) Niepotrzebne proszę skreślić

**) Potwierdzenie eksploatatora lub przedstawiciela z datą i podpisem

Kontrola wzrokowa (upoważniona osoba z odpowiednimi kompetencjami)

Wynik kontroli w oparciu o regularne / nadzwyczajne kontrole / weryfikację *)

Urządzenie poddano kontroli gotowości.

Nie stwierdzono przy tym wad / stwierdzono następujące wady *):

Zakres kontroli: Kontrola sprawności działania i wizualna zgodnie z wytycznymi
Nie przeprowadzona jeszcze kontrola częściowa:

Uruchomieniu nic nie stoi na przeszkodzie *), weryfikacja nie jest *) wymagana.

(Miejsce, data) _____ (Podpis rzeczoznawcy) _____

Potwierdzenie odbioru:

(Imię i nazwisko rzeczoznawcy)

(Nazwa stanowiska)

(Adres)

(Zatrudniony(-a) w)

Eksploatator (pieczęć firmowa, data, podpis)

Przyjęte do wiadomości wady **) _____

Usunięte wady **) _____

*) Niepotrzebne proszę skreślić

**) Potwierdzenie eksploatatora lub przedstawiciela z datą i podpisem

Kontrola wzrokowa (upoważniona osoba z odpowiednimi kompetencjami)

Wynik kontroli **w oparciu o regularne / nadzwyczajne kontrole / weryfikację *)**

Urządzenie poddano kontroli gotowości.

Nie stwierdzono przy tym wad / stwierdzono następujące wady *):

Zakres kontroli: Kontrola sprawności działania i wizualna zgodnie z wytycznymi
Nie przeprowadzona jeszcze kontrola częściowa:

Uruchomieniu nic nie stoi na przeszkodzie *), weryfikacja nie jest *) wymagana.

(Miejsce, data) _____ (Podpis rzeczoznawcy) _____

Potwierdzenie odbioru:

(Imię i nazwisko rzeczoznawcy)

(Nazwa stanowiska)

(Adres)

(Zatrudniony(-a) w)

Eksploatator (pieczęć firmowa, data, podpis)

Przyjęte do wiadomości wady **) _____

Usunięte wady **) _____

*) Niepotrzebne proszę skreślić

**) Potwierdzenie eksploatatora lub przedstawiciela z datą i podpisem



www.ath-heinl.de

ATH-Heinl GmbH & Co. KG

Gewerbepark 9
D-92278 Illschwang
Germany

Tel.: +49 (0)9666 18801 00

Fax: +49 (0)9666 18801 01

info@ath-heinl.de

www.ath-heinl.de

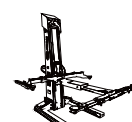
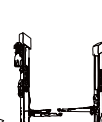
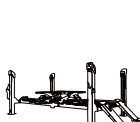
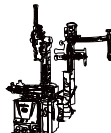
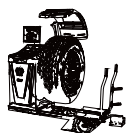



Návod na Obsluhu



ATH-W

W82

sériové číslo: 804124170972



ATH-Heinl GmbH & Co. KG | Gewerbepark 9
D-92278 Illschwang | Germany | www.ath-heinl.de

Stand: Oktober 2021. Fehler und Irrtümer vorbehalten. Verkauf nur über ATH-Vertriebspartner.

Obsah

1.0	ÚVOD	- 3 -
1.1	Všeobecné informácie	- 3 -
1.2	Opis	- 4 -
1.3	Obsluha	- 7 -
1.4	Technické údaje	- 18 -
1.5	Rozmerový výkres	- 19 -
2.0	INŠTALÁCIA	- 20 -
2.1	Preprava a podmienky uskladnenia	- 20 -
2.2	Vybal'ovanie stroja	- 21 -
2.3	Rozsah dodávky	- 22 -
2.4	Umiestnenie	- 24 -
2.5	Upevnenie.....	- 25 -
2.6	Elektrické pripojenie.....	- 26 -
2.7	Pneumatické pripojenie	- 26 -
2.8	Montáž	- 26 -
2.9	Záverečné práce.....	- 40 -
3.0	PREVÁDZKA	- 41 -
3.1	Prevádzkový pokyn	- 41 -
3.2	Zásadné upozornenia	- 42 -
4.0	ÚDRŽBA	- 43 -
4.1	Spotrebný materiál pre montáž, údržbu a starostlivosť.....	- 43 -
4.2	Bezpečnostné upozornenia pre olej	- 44 -
4.3	Upozornenia.....	- 44 -
4.4	Harmonogram údržby, resp. harmonogram starostlivosti.....	- 45 -
4.5	Hľadanie chýb/indikácia chyby a náprava	- 46 -
4.6	Návody na údržbu a servisné práce	- 48 -
4.7	Likvidácia.....	- 49 -
5.0	EG-/EU-KONFORMITÄTSEKTLÄRUNG / EC-/EU-DECLARATION OF CONFORMITY.....	- 50 -
6.0	PRÍLOHA.....	- 51 -
6.1	Schéma pneumatického zapojenia.....	- 51 -
6.2	Schéma elektrického zapojenia	- 51 -
6.3	Schéma hydraulického zapojenia.....	- 51 -
7.0	ZÁRUČNÁ KARTA	- 52 -
7.1	Rozsah záruky na výrobok.....	- 53 -
8.0	KONTROLNÝ DENNÍK.....	- 54 -
8.1	Protokol o umiestnení a odovzdaní	- 55 -
8.2	Harmonogram kontrol.....	- 56 -
8.3	Zraková kontrola (povolanou odborne znalou osobou)	- 57 -
9.0	POZNÁMKY.....	- 61 -

1.0 ÚVOD

1.1 Všeobecné informácie



**TENTO NÁVOD PREDSTAVUJE NEODDELITEĽNÚ SÚČASŤ STROJA.
POUŽÍVATEĽ SI HO MUSÍ PREČÍTAŤ A POROZUMIEŤ OBSAHU.
ZA ŠKODY VZNIKNUITÉ NEDODRŽANÍM TOHTO NÁVODU ALEBO PLATNÝCH
BEZPEČNOSTNÝCH PREDPISOV NERUČÍME.**



POZOR: Riad'te sa pokynmi, aby ste predišli úrazom a poškodeniam.



TIP: Návod poskytuje bližšie informácie o fungovaní a tipy, ako prístroj môžete používať efektívne.

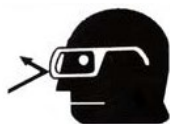

Pri všetkých prácach na opísanom zariadení treba nosiť vhodný ochranný odev.

1.2 Opis



1. hlavný spínač s funkciou núdzového vypnutia na zapnutie a vypnutie vyvažovačky
2. uchytenie kužela
3. priehradka na závažia
4. ochranný oblúkový kryt kolesa
5. merací palec
6. vyvažovací hriadeľ
7. displej
8. ovládací prvok
9. pedál na upnutie / sňatie disku
10. šablóna na meranie šírky (voliteľné)

Zobrazenie nameraných hodnôt na displeji:

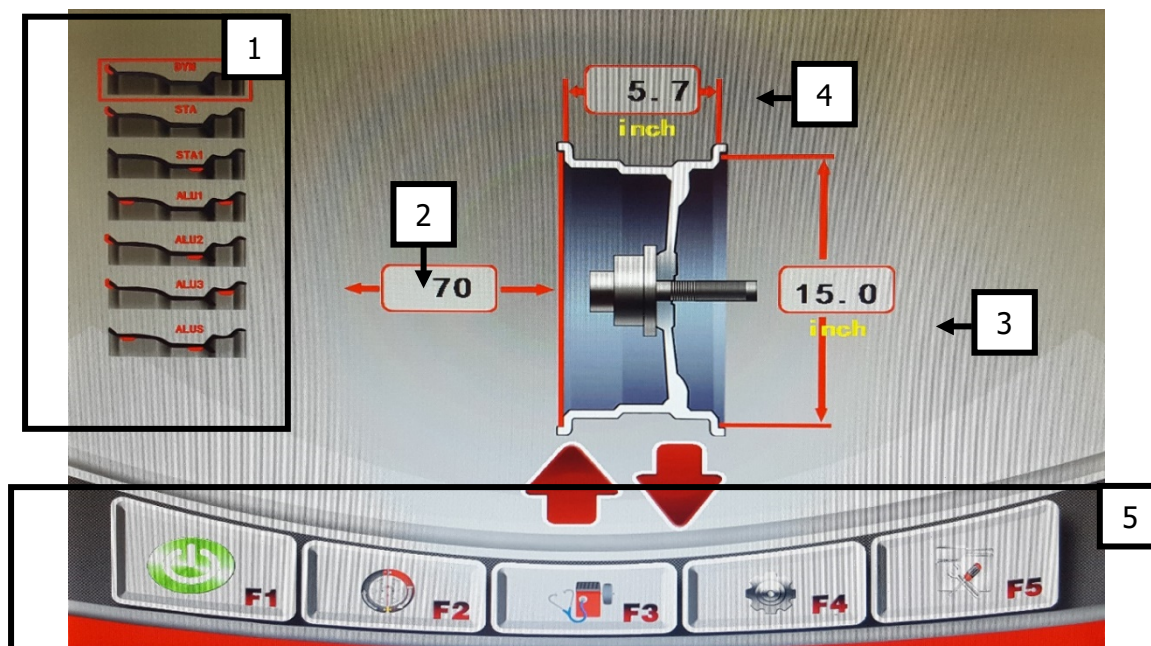

1) výber programov vyvažovania	2) vzdialenosť stroja od prvého bodu pre závažie
3) priemer disku	4) šírka disku
5) hlavné menu	F1) štart
F2) optimalizačný program	F3) diagnóza
F4) nastavenia	F5) kalibračný program

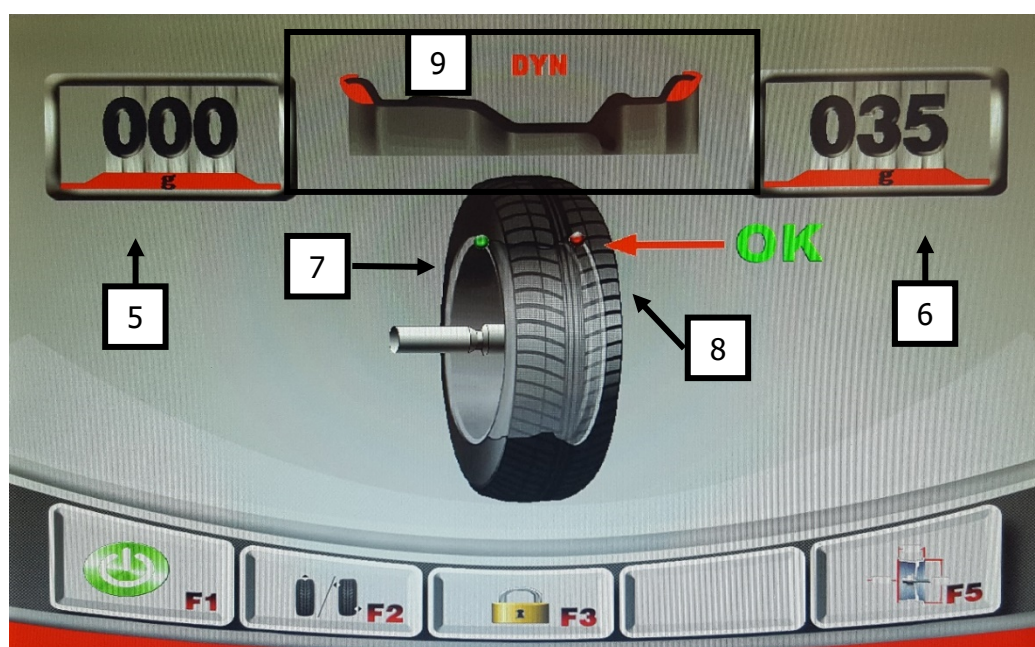

5) indikátor VNÚTORNEJ nevyváženosti	6) indikátor VONKAJŠEJ nevyváženosti
7) indikátor polohy VNÚTORNEJ nevyváženosti	8) indikátor polohy VONKAJŠEJ nevyváženosti
9) indikátor polohy závažia	

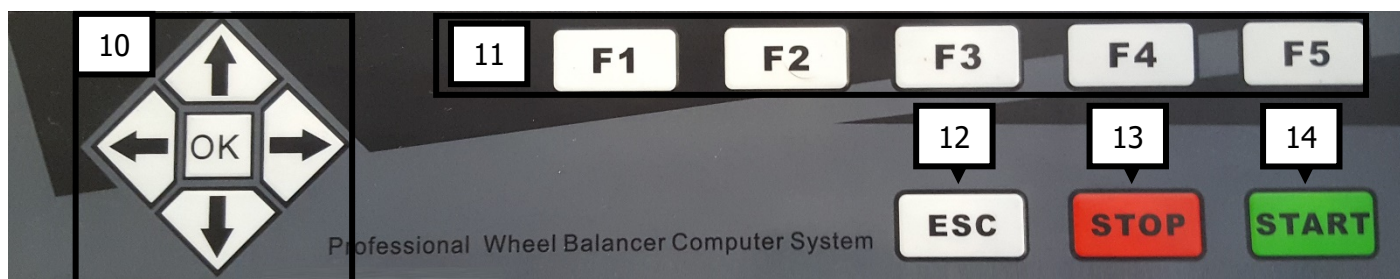

10) smerové tlačidlá hore-dolu-vpravo-vľavo tlačidlo [OK]	11) funkčné tlačidlá
12) tlačidlo [ESC] na zrušenie	13) tlačidlo [STOP] na ukončenie
14) tlačidlo [START] na začatie	



Tlačidlá ovládajte výlučne prstami. V žiadnom prípade nepoužívajte ostré predmety.

1.3 Obsluha

1.3.1. Samotestovanie

Po zapnutí vykoná prístroj samotestovanie a potom sa automaticky prepne do režimu „Dynamický“

1.3.2. Montáž kolesa

Vyberte vhodný kužel na vystredenie kolesa na vyvažovacej prírubke. Existujú 2 jednoduché možnosti upnutia kolesa, ako je to znázornené dolu.

- a. Prvá možnosť upnutia kolesa je znázornená vedľa. Disk sa pritom pomocou kužľa upne zvonka na vyvažovací hriadeľ.

Pri používaní najväčšieho kužľa sa navyše musí použiť nadstavec na upínací zvon.



Táto možnosť zvyšuje nebezpečenstvo chýb pri upínaní a odporúča sa preto len pri oceľových diskoch.

- b. Pri druhej možnosti sa na vyvažovací hriadeľ umiestnia najprv upínacie pružiny a potom vhodný kužel. Pomocou prítlačného krytu je možné disk upnúť na vyvažovací hriadeľ.

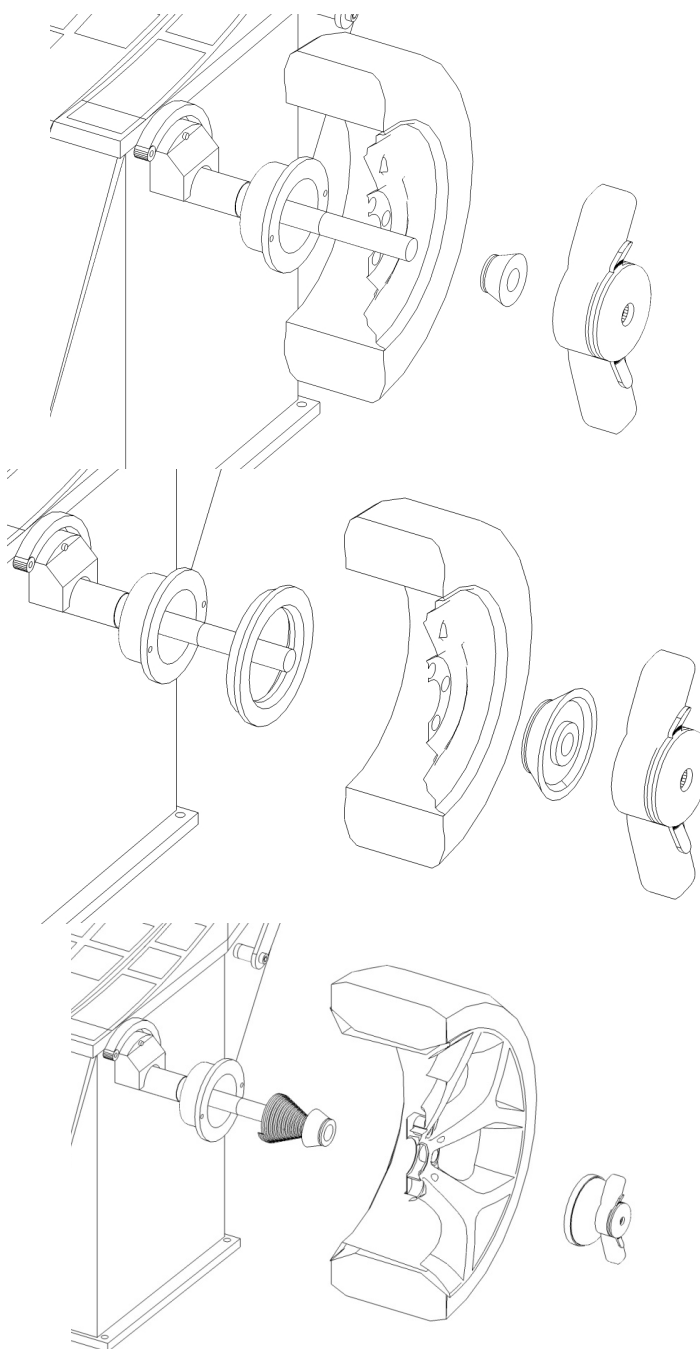

1.3.3 Výber metódy vyvažovania

Výber možno vykonať priamo v hlavnom menu:

	<p>DYN Dynamický režim (štandardný): Táto funkcia určuje radiálne a bočné hádzanie hliníkového, resp. ocelového disku. Vyvažovacie závažia sa pripevnia na vonkajšej a vnútornej strane upnutého kolesa.</p> <p>STA Statický režim: Táto funkcia určuje radiálne hádzanie ocelového disku. Vyvažovacie závažia sa pripevnia na vnútornej polohe disku.</p> <p>STA1 Statický režim: Táto funkcia určuje radiálne hádzanie ocelového disku. Vyvažovacie závažia sa pripevnia v strednej polohe disku.</p> <p>ALU -1- Tieto funkcie určujú radiálne a bočné hádzanie hliníkového disku. Vyvažovacie závažia sa pripevnia v preddefinovaných bodoch.</p> <p>ALU -2- Tieto funkcie určujú radiálne a bočné hádzanie hliníkového disku. Vyvažovacie závažia sa pripevnia v preddefinovaných bodoch.</p> <p>ALU -3- Tieto funkcie určujú radiálne a bočné hádzanie hliníkového disku. Vyvažovacie závažia sa pripevnia v preddefinovaných bodoch.</p> <p>ALUS Tieto funkcie určujú radiálne a bočné hádzanie hliníkového disku. Vyvažovacie závažia sa umiestnia v používateľom preddefinovaných bodoch.</p>
---	--



Na vyvažovanie hliníkových diskov odporúčame výber režimu ALU S. Tento režim nielenže zohľadňuje presný prierez vášho disku, ale pomáha vám tiež pri presnom polohovaní nalepovacieho závažia.

V režime ALU 1 sa pri pripevňovaní nalepovacích závaží musia dodržiavať nasledujúce rozmery:

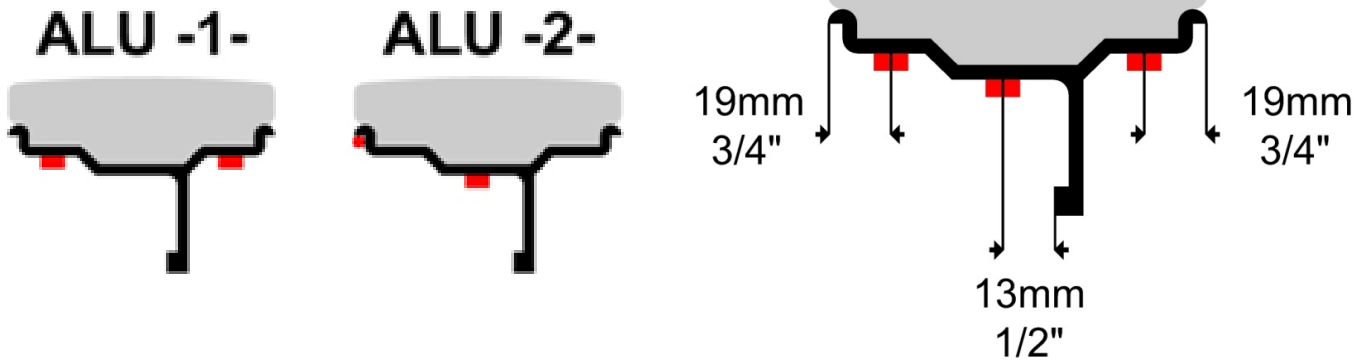

1.3.4 Zadávanie veľkostí pneumatík

a) Zásadné:

V režime pre motocykle sa musí použiť voliteľný merací hrot (+100 mm).

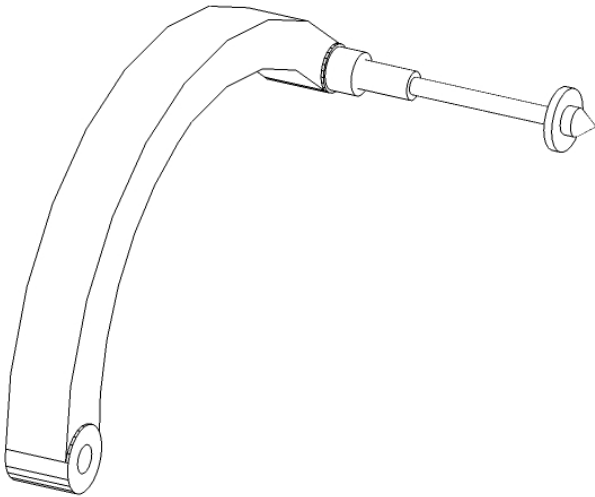

b) Údaje a zadávanie dát o kolese na výpočet nevyváženosti:

V režimoch DYN, STA a ALU1 sa musia zaznamenať nasledujúce údaje:
 [A] vzdialenosť od kolesa k stroju
 [B] šírka disku
 [D] priemer disku

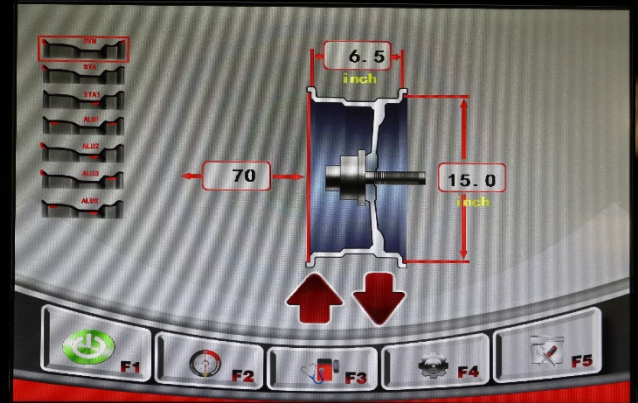

Zadanie sa realizuje prostredníctvom polohovania meracej šablóny na disku. Pritom sa údaje [A] a [D] automaticky prevezmú zo stroja.



Teraz možno pomocou druhého meracieho palca zaznamenať šírku disku ako hodnotu [B].

V režime ALU2 a ALUS sa musia zaznamenať nasledujúce údaje:
 [A] vzdialenosť od kolesa k stroju
 [B] vzdialenosť od stroja k nalepovaciemu bodu
 [D] priemer disku
 [dE] priemer disku na lepiacom bode

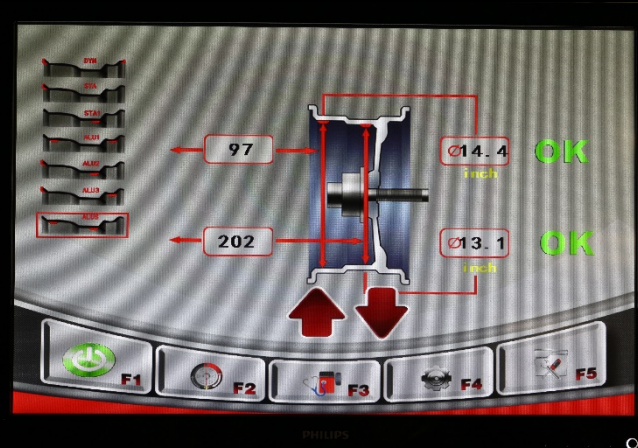

Pri procese merania by sa meracia šablóna mala najprv posunúť k prvému bodu, po krátkom čakaní sa môže posunúť k druhému bodu. Pritom sa údaje [A]; [B]; [D] a [De] automaticky prevezmú zo stroja.

POZOR:

Ak chcete vyvažovať v režime ALUS, nemusí byť tento program predtým zvolený.
Ak chcete vyvažovať v režime ALU2, musí byť tento program predtým zvolený.

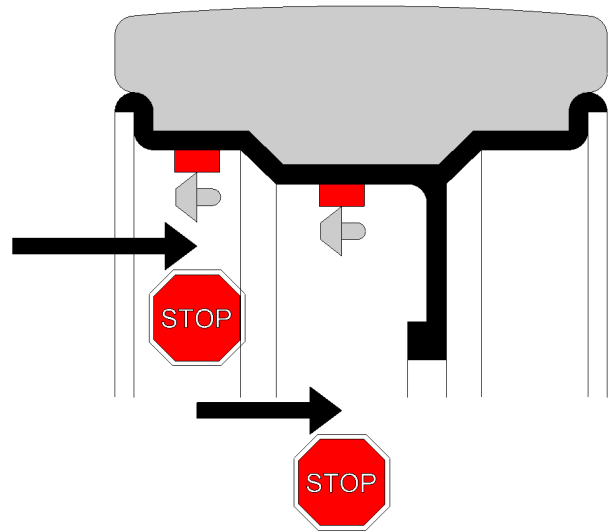

c) Spustenie procesu vyvažovania

Spustíte proces vyvažovania pomocou tlačidla F1 alebo zatvorením ochranného oblúkového krytu kolesa

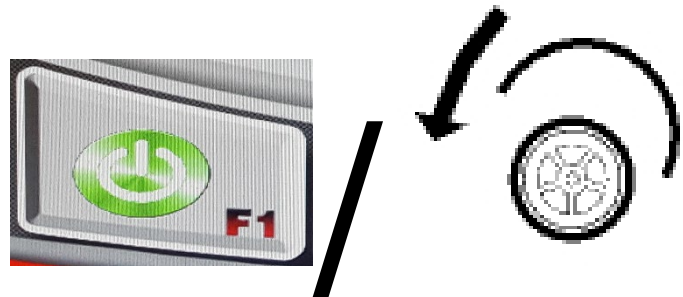

Otáčajte kolesom, až kým sa závažie nenachádza v pozícii 12 hodín. Pritom sa aktivuje automatická brzda. Možno ju kedykoľvek deaktivovať tlačidlom F3.

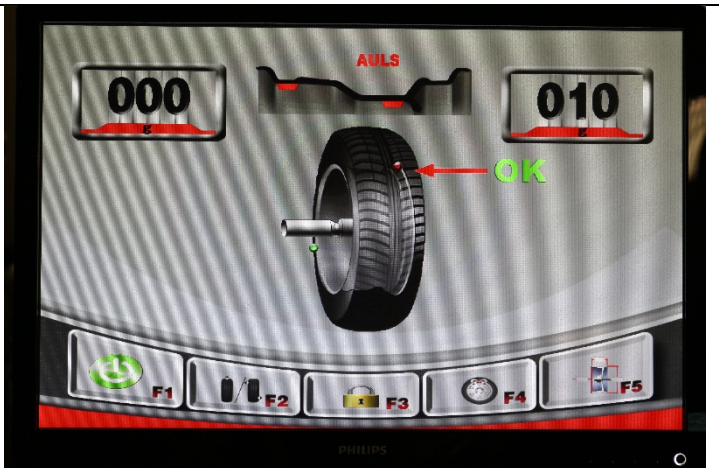

Teraz sa musí pripevniť závažie na koleso.
Na presné upevnenie vám pritom stroj ponúka nasledujúce pomôcky:

Program	vnútorné závažie	vonkajšie závažie
DYN	pozícia 12 hodín (laser)	pozícia 12 hodín
STA	pozícia 12 hodín (laser)	
ALU1	pozícia 12 hodín (laser)	pozícia 12 hodín
ALU2	pozícia 12 hodín (laser)	uchytenie závažia na meracom ramene
ALUS	uchytenie závažia na meracom ramene	uchytenie závažia na meracom ramene

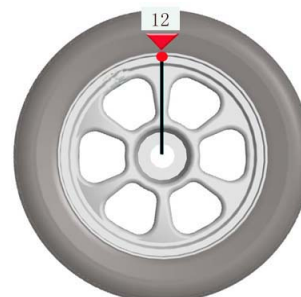

d) Funkcia HID

Pomocou funkcie HID je možné umiestniť vonkajšie vyvažovacie závažie skryto za lúčmi disku.
Táto funkcia je k dispozícii v režime ALU2 a ALUS.

Po procese vyvažovania možno program HID spustiť stlačením tlačidiel F4



Otáčajte potom kolesom, až kým sa závažie nenachádza v pozícii 12 hodín.
Teraz túto polohu potvrdíte tlačidlom F2.

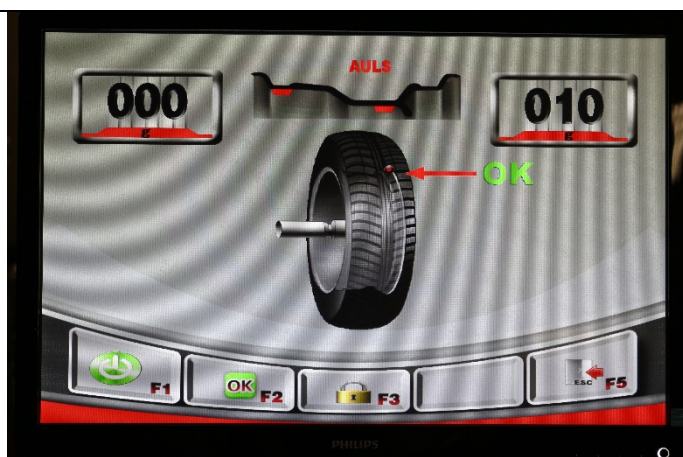



Potom sa na indikátore P1: zobrazí 12h.
Teraz otáčajte kolesom, až kým sa ľavý lúč
kolesa nenachádza v pozícii 12 hodín.
Teraz túto polohu potvrdíte tlačidlom F2

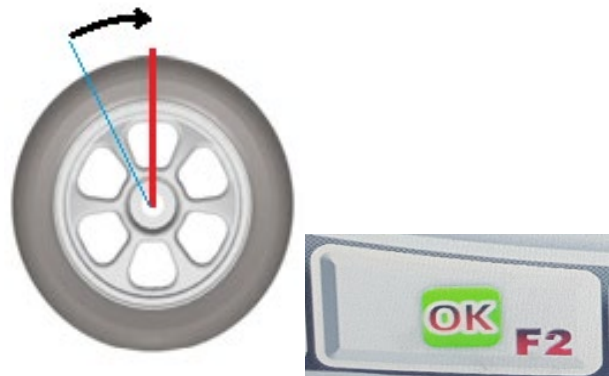
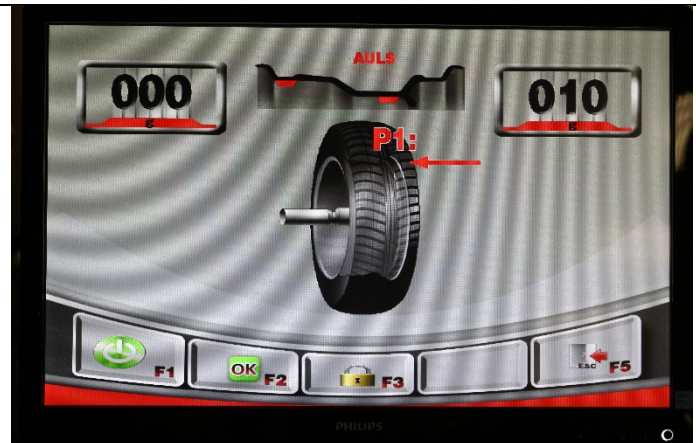

Potom sa na indikátore P2: zobrazí 12h.
Teraz otáčajte kolesom, až kým sa pravý lúč
kolesa nenachádza v pozícii 12 hodín.
Teraz túto polohu potvrdíte tlačidlom F2

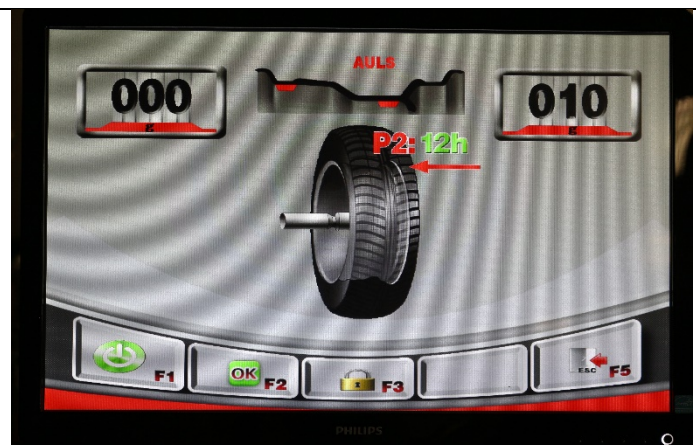

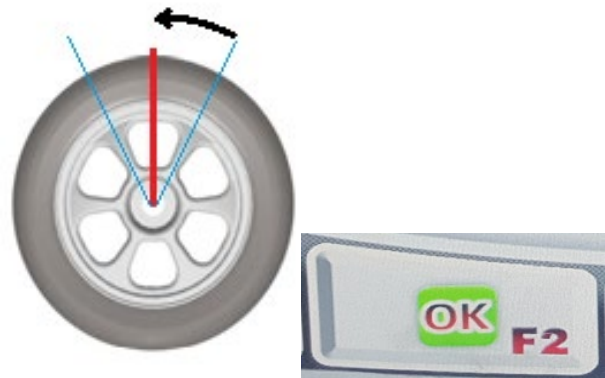

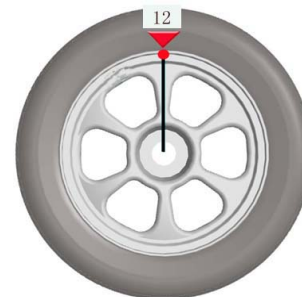

Potom sa na indikátore VNÚTORNÁ NEVYVÁŽENOSŤ ukáže doterajšia hodnota. Na indikátore VONKAJŠIA NEVYVÁŽENOSŤ zostane závažie skryté dovtedy, pokiaľ sa jedna z oboch pozícií nenachádza na 12 hod.

Teraz polohujte závažie na meracej šablóne a upevnite ho pomocou šablóny na disku.



e) Optimalizácia

Pomocou funkcie OPT je možné minimalizovať statickú nevyváženosť kolesa. Pritom sa nevyváženosť disku vyrovná s nevyváženosťou pneumatiky.

<p>Po vyvažovacom chode môžete statickú nevyváženosť skontrolovať stlačením tlačidla F2. Ak nevyváženosť prekročí 30 g, odporúča sa vykonať optimalizáciu.</p>	
<p>Na tento účel opustíte stlačením tlačidla F5 stránku s výsledkami. Následne možno na hlavnej obrazovke tlačidlom F2 vyvolať optimalizačný program.</p>	 

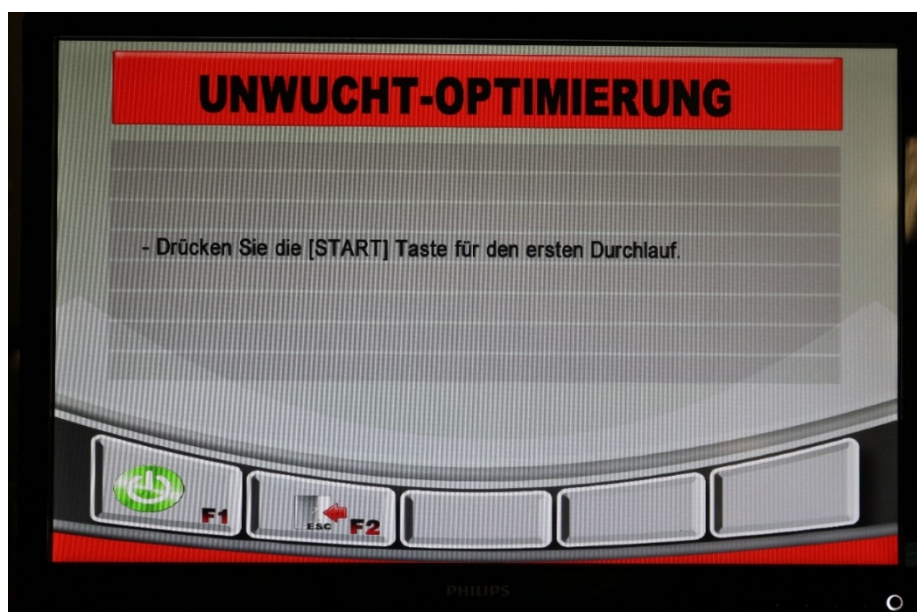

Optimalizácia nevyváženosti

Stlačte tlačidlo [START], aby ste spustili prvý priebeh

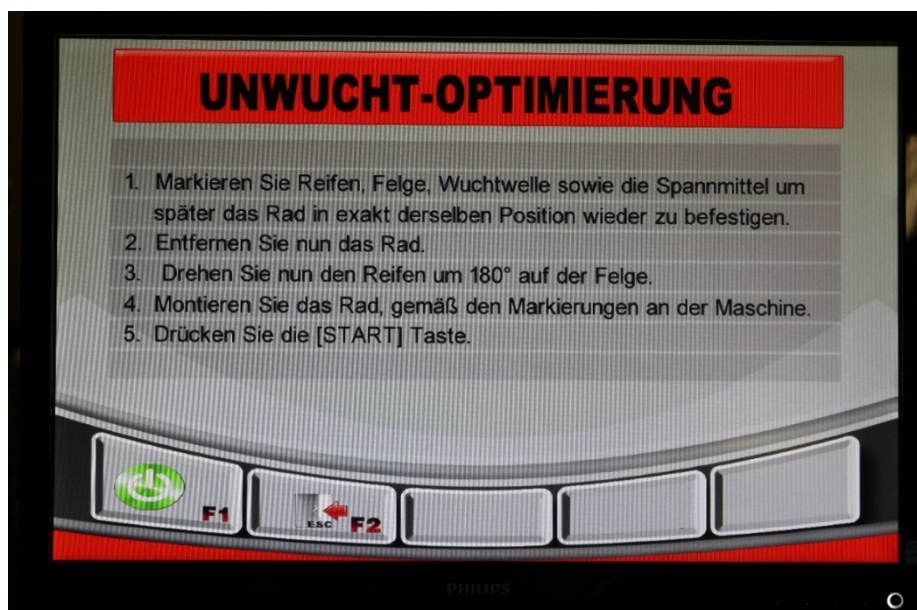

Optimalizácia nevyváženosti

1. Označte si pneumatiku, disk, vyvažovací hriadeľ i upínací prostriedok, aby ste neskôr vedeli koleso znova upevniť v presne rovnakej polohe.
2. Teraz odoberte koleso.
3. Teraz otočte pneumatiku na disku o 180°.
4. Podľa značiek na stroji koleso namontujte.
5. Stlačte tlačidlo [ŠTART].



Optimalizácia nevyváženosti

Aktuálna statická nevyváženosť	100 g
Možná optimalizácia	00%

Na stránke s výsledkami zobrazí stroj maximálnu možnú optimalizáciu.

Označte si teraz zobrazené body na disku i na pneumatike.

Teraz môžete obe značky pomocou vhodného montážneho prístroja namontovať na líniu.

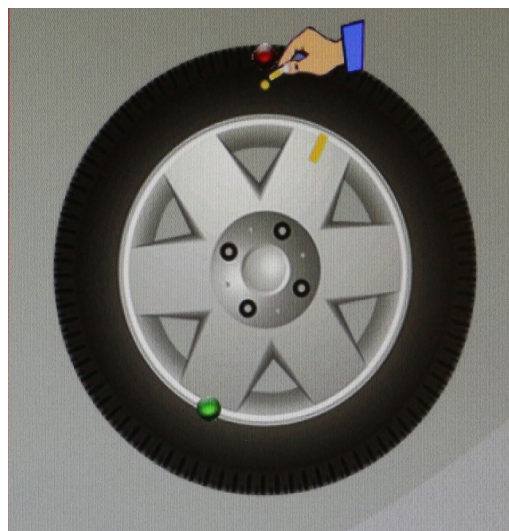
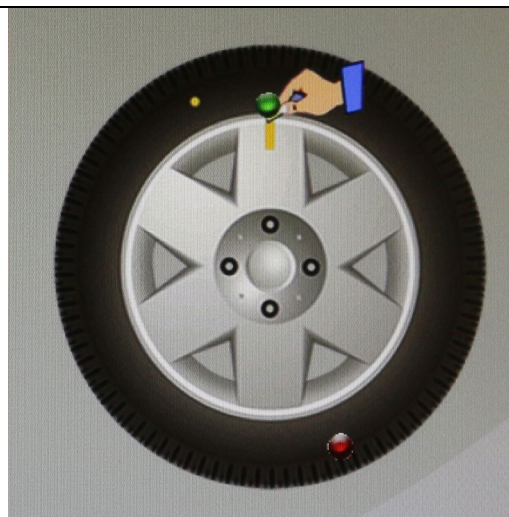

Následne možno proces vyvažovania opäť spustiť pomocou tlačidla ŠTART alebo zatvorením ochranného oblúkového krytu kolesa.

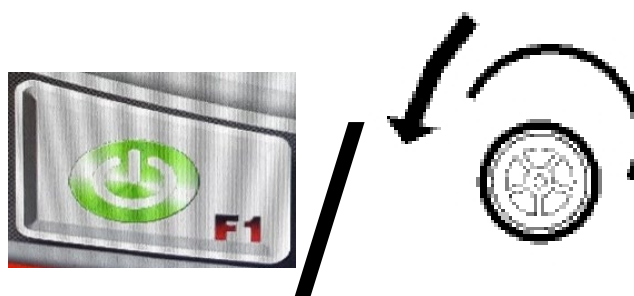

1.4 Technické údaje

Maximálna hmotnosť kolesa	< 65 kg
Priemer disku	12 – 24 palcov
Šírka disku	1,5 – 20 palcov
Maximálny priemer kolesa	800 mm
Presnosť vyvažovania	+/- 1 g / 0,1 unce
Presnosť merania	> 99%
Čas cyklu	7 – 12 s
Motor	0,25 kW
Elektrický systém	1/220 V / 50 Hz
Prívod stlačeného vzduchu	Min. 8 bar
Spotreba prúdu	< 15 W v režime Stand-by
Vyvažovacie otáčky	180 ot./min.
Typ ochrany	IP 54
Hladina akustického tlaku pri prevádzke	< 70 dB(A)
Priemer hriadeľa	40 mm
Vyvažovacie programy	„Dynamický“ režim (štandardný) „Statický“ režim Štandardný režim „ALU-1“, „ALU-2“ Režim „ALU-S“
Prídavné funkcie	OPT (optimalizačný) režim Režim HID (umiestnenie za lúčmi) Nastavenie merných jednotiek na g/unce, mm/palce
Ukotvenie v podlahe	Svorníková kotva: M8 x 100
Počet kotiev	3 kusy
Rozmery stroja (d x š x v)	cca 1330 x 800 x 1700 mm
Hmotnosť netto/brutto	190 / 219 kg

1.5 Rozmerový výkres



2.0 INŠTALÁCIA

Stroj musí v súlade s návodom inštalovať autorizovaný personál.



**Tento návod na obsluhu (vrátane protokolu) tvorí dôležitú súčasť stroja, resp. výrobku.
!!!STAROSTLIVO SI HO USCHOVAJTE!!!**

Po dokončení montáže, prevzatí, popr. zaučení a potom pravidelne podľa predpisov a zákonných ustanovení platných v krajine prevádzkovateľa musí výrobok skontrolovať vhodná, a na tieto účely autorizovaná spoločnosť alebo organizácia.

2.1 Preprava a podmienky uskladnenia

Na prepravu a polohovanie stroja používajte vždy vhodné uväzovacie a zdvíhacie prostriedky, resp. zdvižné vozíky, a dávajte pritom pozor na ťažisko stroja.

Stroj by mal byť prepravovaný výhradne v originálnom obale.

Údaje:	
Šírka	850 mm
Dĺžka	750 mm
Výška	1.160 mm
Teplota uskladnenia	-10 až +50 °C

2.2 Vybal'ovanie stroja

	<p>Snímte horný kryt balenia a presvedčte sa, že počas prepravy nevznikli žiadne škody.</p> <p>Odstráňte istiace čapy, aby ste mohli stroj vybrať z palety/stojana.</p> <p>Na skladanie stroja z palety/stojana dolu používajte vhodné zdvíhací (príp. s uväzovacím lanom).</p> <p>Obalový materiál stroja starostlivo uložte.</p> <p>Obalový materiál uskladnite mimo dosahu detí, pretože predstavuje zdroj nebezpečenstva.</p>
---	---

Na obrázku vedľa nájdete aktuálny obsah balenia.



Navyše sa VO vyvažovačke nachádza balík s príslušenstvom.
Stroj len jemne naklopte a balík vyberte.

Ak niečo v rozsahu dodávky (pozri zoznam balenia) chýba, kontaktujte naše oddelenie predaja.



2.3 Rozsah dodávky

<p>Dva páry kľúčov pre bočný kryt</p>	
<p>Ochranný oblúkový kryt kolesa pozostáva z dvoch umelohmotných oblúkov a rámu s rukoväťou</p>	
<p>LED monitor s držiakom</p>	

Šablóna na disky

Rozsah meraných priemerov: 10 – 23 palcov

Rozsah meraných širok: 3 – 14 palcov

Rozmery balenia: 455 x 430 x 50 mm



Mechanizmus ochranného oblúka

Upevňovacie skrutky pre ochranný oblúk

Upevnenie

Rozmery balenia: 350 x 230 x 160 mm

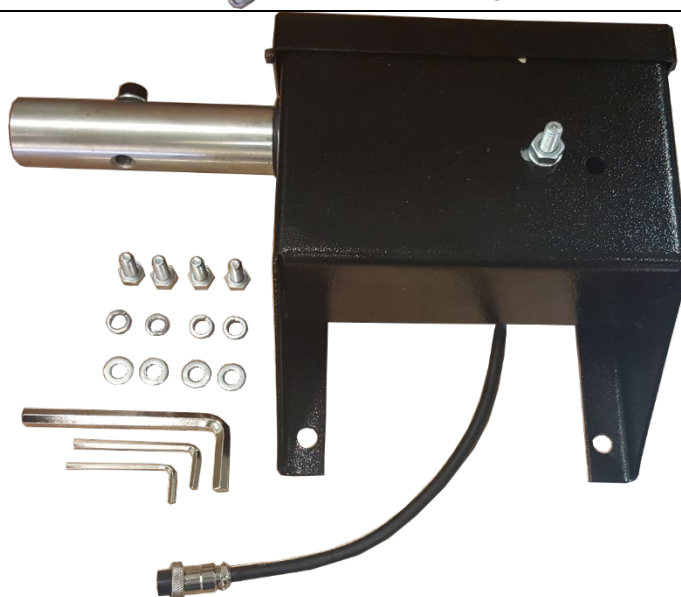

Box na príslušenstvo

Rozmery balenia: 385 x 240 x 280 mm

Odstraňovač nalepovacích závaží

Naklepávacie závažie 5 g

Naklepávacie závažie 10 g

Naklepávacie závažie 35 g

Naklepávacie závažie 50 g

Naklepávacie závažie 100 g

Kliešte na závažia

Šesťhranný kľúč

Upínací kryt

Gumová manžeta pre upínací kryt

Upevňovacia kotva



Vyvažovací hriadeľ so vstavanou ťažnou pružinou
 Upevňovacie skrutky pre vyvažovací hriadeľ
 Upínacie prostriedky
 Kužel 45 – 75 mm
 Kužel 70 – 90 mm
 Kužel 88 – 110 mm
 Kužel 105 – 130 mm
 Dištančný krúžok pre kužel 105 – 130 mm



2.4 Umiestnenie

Stroj by ste mali postaviť mimo dosahu horľavých a výbušných materiálov, slnečného žiarenia a intenzívneho svetla. Stroj musíte taktiež inštalovať na dobre vetranom mieste.

Stroj musíte inštalovať na dostatočne pevnom podklade, popr. sa riad'te minimálnymi požiadavkami v údajoch v Pláne základov.

Pri voľbe miesta inštalácie treba zohľadniť okrem vlastností podlahy taktiež smernice a upozornenia predpisov prevencie nehôd a vyhlášky o pracovných prevádzkach.

Pri montáži na poschodiach musíte skontrolovať dostatočnú nosnosť stropu podlažia. Všeobecne sa v prípade montáže na poschodí odporúča všetko konzultovať s odborným znalcom z oblasti stavebníctva, ktorý situáciu posúdi.

Stroj sa smie zmontovať a používať len vo vnútri uzatvorených priestorov. Stroj nedisponuje príslušným ochranným vybavením (napr. IP ochrana, pozinkovaná úprava atď.).

Teplota	4 – 40 °C
Nadmorská výška	< 1500 m
Vlhkosť vzduchu	50 % pri 40 °C – 90% pri 20 °C

Výkres

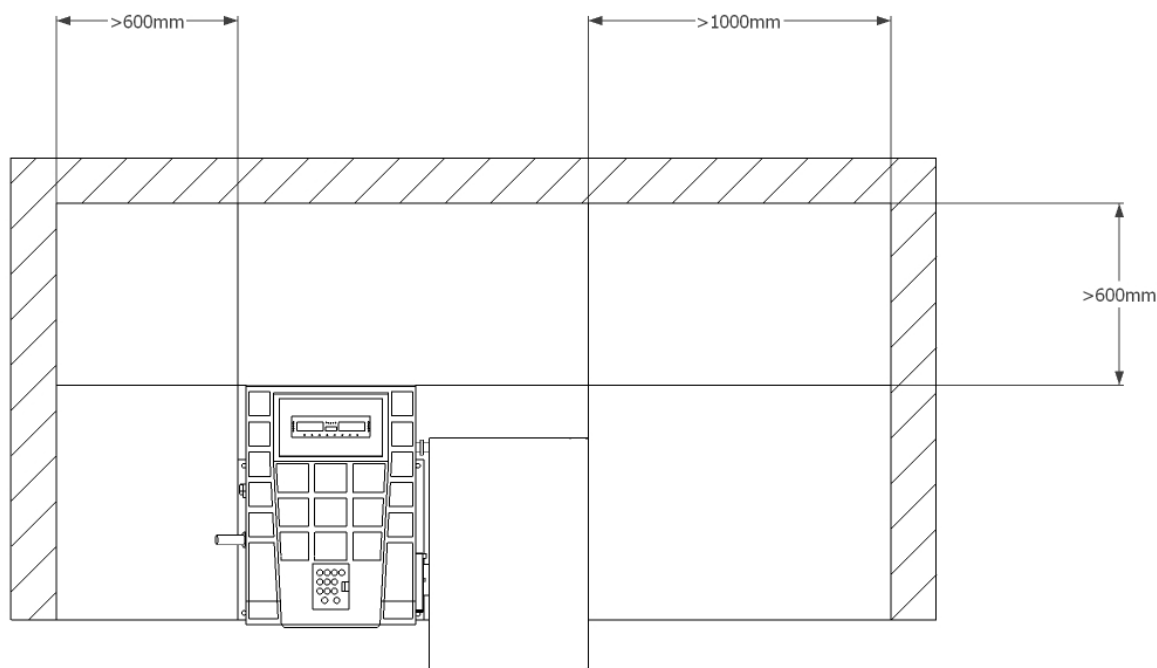

2.5 Upevnenie



Tu je potrebné riadiť sa všeobecnými i miestnymi ustanoveniami. Preto by mali tieto kroky vykonávať len príslušne kvalifikovaní odborníci.

Stroj musíte inštalovať a upevniť na dostatočne pevnom podklade, popr. sa riadte minimálnymi požiadavkami v údajoch v Pláne základov.

Stroj treba upevniť na vopred určených bodoch pomocou vhodných, resp. na to určených upevňovacích materiálov.

Pri voľbe miesta inštalácie treba zohľadniť okrem vlastností podlahy taktiež smernice a upozornenia predpisov prevencie nehôd a vyhlášky o pracovných prevádzkach.

Pri montáži na poschodiach musíte skontrolovať dostatočnú nosnosť stropu podlažia. Všeobecne sa v prípade montáže na poschodí odporúča všetko konzultovať s odborným znalcom z oblasti stavebníctva, ktorý situáciu posúdi.

2.6 Elektrické pripojenie



Tu je potrebné riadiť sa všeobecnými i miestnymi ustanoveniami. Preto by mali tento krok vykonávať iba príslušne kvalifikovaní odborníci. Zohľadnite pritom potrebný prívod (pozri Technické údaje).

Prípojka sa realizuje ako 230 V zástrčka s ochranným kontaktom, resp. 5-fázová 16 A CEE zástrčka (sčasti sa dodáva s výrobkom).

Odchýlky napätia by mali činiť maximálne 0,9 – až 1,1-násobok rozsahu menovitého napätia a odchýlky frekvencie 0,99 až 1,01-násobok frekvenčného rozsahu.

Na zaistenie tohto stavu musíte vykonať potrebné ochranné opatrenia.

Na záver prác sa musí skontrolovať smer otáčania motora.

2.7 Pneumatické pripojenie



Na všetkých pneumatických zariadeniach musí byť medzi prívodom a zariadením namontovaná jednotka údržby stlačeného vzduchu (tvorí sčasti súčasť dodávky).

Tlak vzduchu na prívode musí zodpovedať prinajmenšom technickým údajom.

Správne nastavenie jednotky údržby stlačeného vzduchu je potrebné kontrolovať.

Na jednotke údržby stlačeného vzduchu sa musí v pravidelných intervaloch vykonávať údržba.

Maximálny, resp. minimálny tlak zaručujú bezproblémové fungovanie bez prípadných poškodení.

2.8 Montáž



Tento návod neslúži ako návod na montáž. Poskytujeme tu iba upozornenia a tipy pre vecne a odborne znalých montérov. Počas nasledujúcich prác treba nosiť primeraný odev a osobné ochranné prostriedky. Chybná montáž a nesprávne nastavenia majú za následok zánik ručenia i záruky.

Sčasti vopred zmontované stroje musí ešte pred ich sprevádzkovaním skontrolovať vecne a odborne znalá osoba, ktorá tiež zaučí personál a vykoná prevzatie.

Montáže strojov smie vykonávať len vecne a odborne znalá osoba.

2.8.1. Inštalácia vyvažovačky

- a. Vyvažovačku zdvihnite z prepravnej palety výlučne pomocou podperných bodov, ktoré sú na to určené. Za žiadnych okolností nedvíhajte stroj za iné body, ako napr. hriadeľ, displej alebo dosku s príslušenstvom.
- b. Stroj musí na predpísaných podperných bodoch stáť pevne na podlahe, príp. sa musia použiť podložky.

2.8.2. Upevnenie pomocou istiacich kotiev

Vyvírtajte otvory, dbajte pritom na potrebnú hĺbku otvoru A a priemer otvoru uvádzaný výrobcom plastových rozperiek.

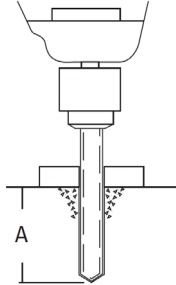

Vložte kotvové svorníky do otvorov až po dosiahnutie primeranej hĺbky.

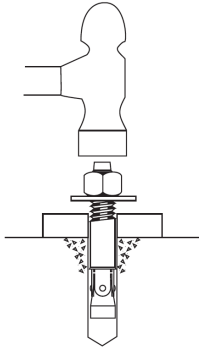

Vyčistite vnútro otvorov.

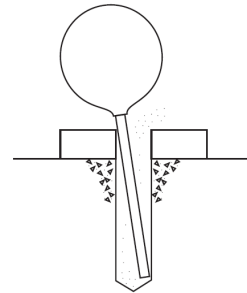

Utiahnite matice uťahovacím momentom uvádzaným výrobcom. Šírka upnutia B je závislá od podlahovej krytiny.

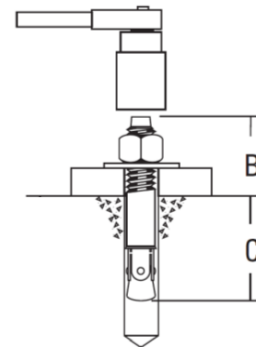

2.8.3. Montáž vyvažovacieho hriadel'a

Pred montážou vyvažovacieho hriadel'a očistite uchytenie.



Obe značky uvedte na jednu líniu.



Prstom možno vnútorný upínací kolík vyvažovacieho hriadel'a stlačiť smerom do stroja a následne zahájiť rotačný pohyb.



Ako náhle je vyvažovací hriadel' kompletne zakrútený dovnútra, nenachádzajú sa už obe značky v jednej línii. Otáčajte hriadel' tak dlho dozadu, pokým nebudú znova na jednej línii.

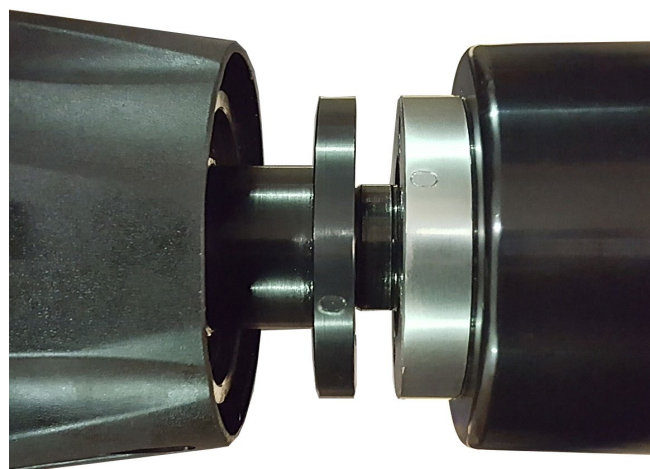

Ako náhle sa značky nachádzajú v jednej línii, možno vyvažovací hriadeľ pomocou priložených skrutiek zafixovať.



2.8.4. Montáž ochranného oblúkového krytu kolesa

Odstráňte horný kryt z mechanizmu ochranného oblúka.
Upevnite mechanizmus pomocou štyroch priložených skrutiek, podložiek a pružinových krúžkov.

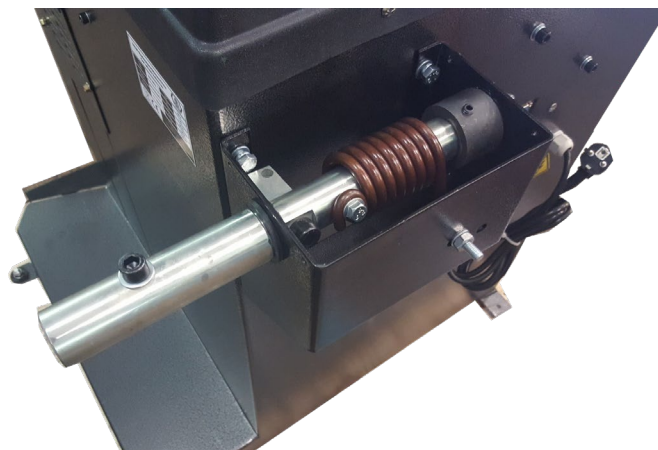

Zapojte ho do príslušnej prípojky a opäť namontujte kryt.

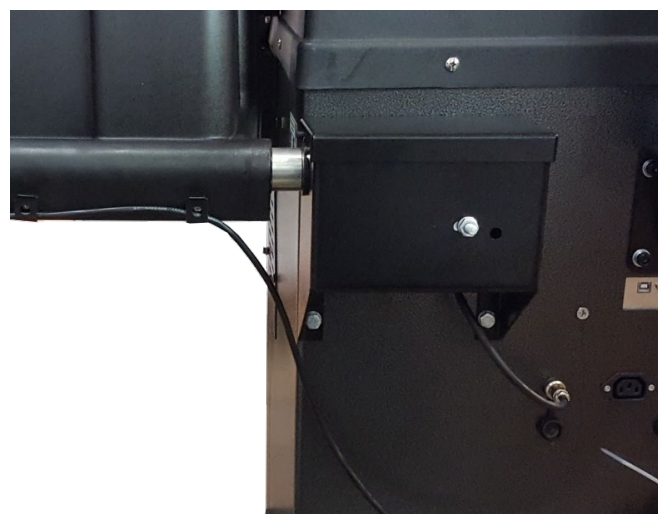

Odstráňte rukoväť z rámu ochranného oblúkového krytu kolesa.
Odstráňte upevňovaciu skrutku na mechanizme ochranného oblúka.

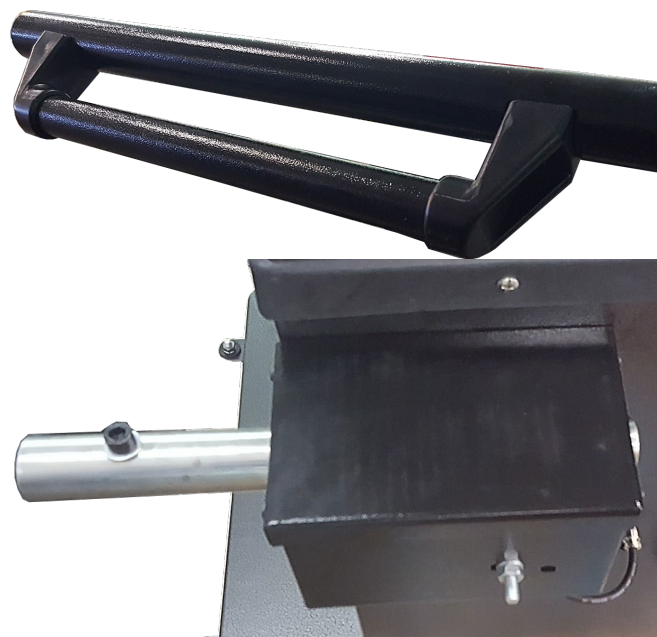

Nasuňte najprv zadný diel ochranného oblúka na uchytenie pre ochranný oblúk.

Potom vezmite rám pre ochranný oblúk a zaveďte ho cez zadný diel ochranného oblúka do uchytenia.



Teraz nasuňte prednú polovicu cez oblúk.

Teraz oba diely navzájom spojte a upevnite ich pomocou oboch skrutiek.

Opäť namontujte upevňovacie skrutky na uchytení.

Rukoväť znova namontujte na oblúk.



2.8.5. Montáž monitora

Upevnite držiak monitora pomocou štyroch priložených skrutiek na skrini.

Odstráňte dve horné skrutky na kryte držiaka, aby ste spojovací kábel mohli prevliecť cez káblový kanál nachádzajúci sa vo vnútri.



Teraz pripojte káble ku stroju.

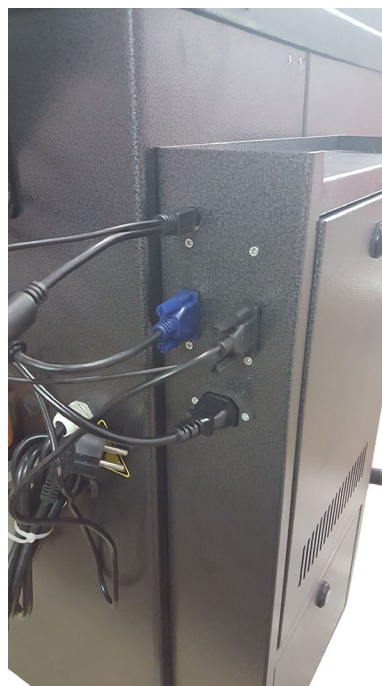

Teraz upevnite monitor pomocou priložených skrutiek na držiak.

Teraz vytvorte spojenie s monitorom.

Na záver je možné obe horné skrutky držiaka opäť namontovať.



2.8.6. Montáž šablóny na meranie šírky pneumatiky (voliteľné)

Namontujte najprv držiak ramena na strmeň ochranného oblúkového krytu kolesa.



Upevnite teraz meraciu šablónu pomocou dvoch inbusových skrutiek na rám ochranného oblúkového krytu kolesa.



Upevnite teraz prípojný kábel pomocou káblových viazačov na rám...



...a pripojte ho k strednej prípojke stroja.

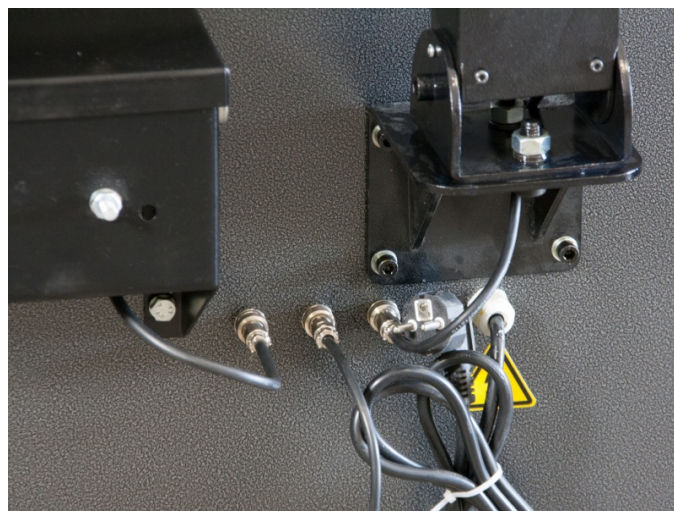

2.8.7. Aktivovanie šablóny na meranie šírky pneumatiky

Teraz v nastavovacom menu aktivujte šablónu na meranie šírky.

Na tento účel stlačte na hlavnej obrazovke F4

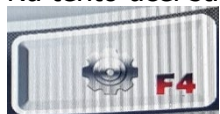

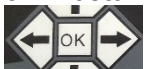
Pod bodom Nastavenia choďte pomocou šípkových tlačidiel  na bod 7 „Šablóna na meranie

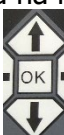
šírky“ a pomocou smerových tlačidiel  nastavte na „Áno“.

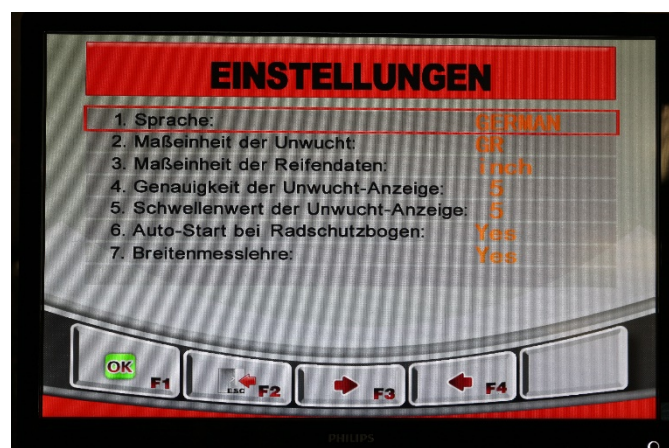

2.8.8. Systémové nastavenia

Pomocou systémových nastavení je možné určit základné nastavenia.

Ak sa chcete dostať do menu nastavení, stlačte na hlavnej obrazovke F4.

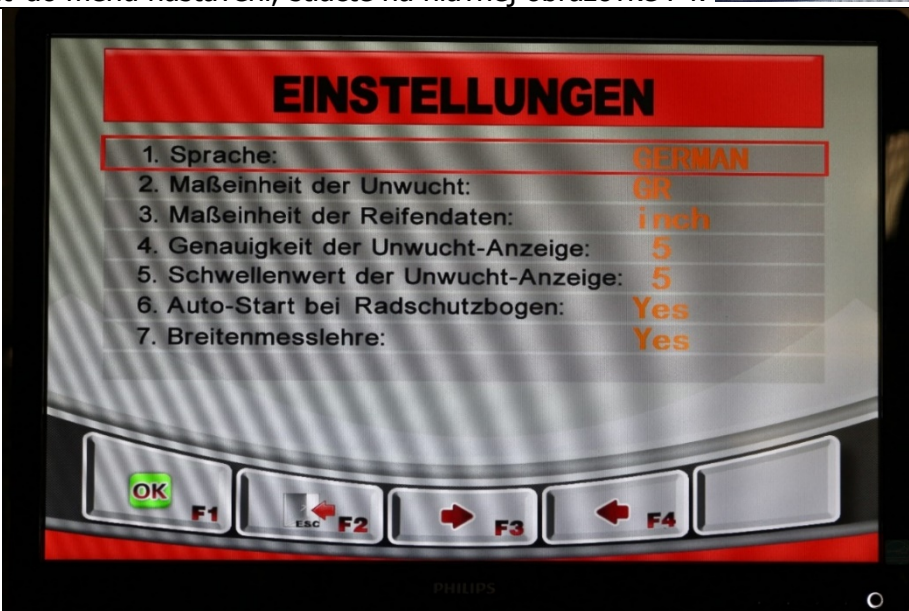
NASTAVENIA

1. jazyk:	SLOVENSKÝ	
2. merná jednotka nevyváženosti:	GR	
3. merná jednotka údajov pneumatiky:	palec	
4. presnosť indikácie nevyváženosti:	5	
5. prahová hodnota indikácie nevyváženosti:	5	
6. auto-štart pri ochrannom oblúkovom kryte kolesa:	ÁNO	
7. šablóna na meranie šírky:	ÁNO	

Ak sa chcete dostať do kalibračného programu, stlačte na hlavnej obrazovke F5.

SYSTEM-KALIBRIERUNG

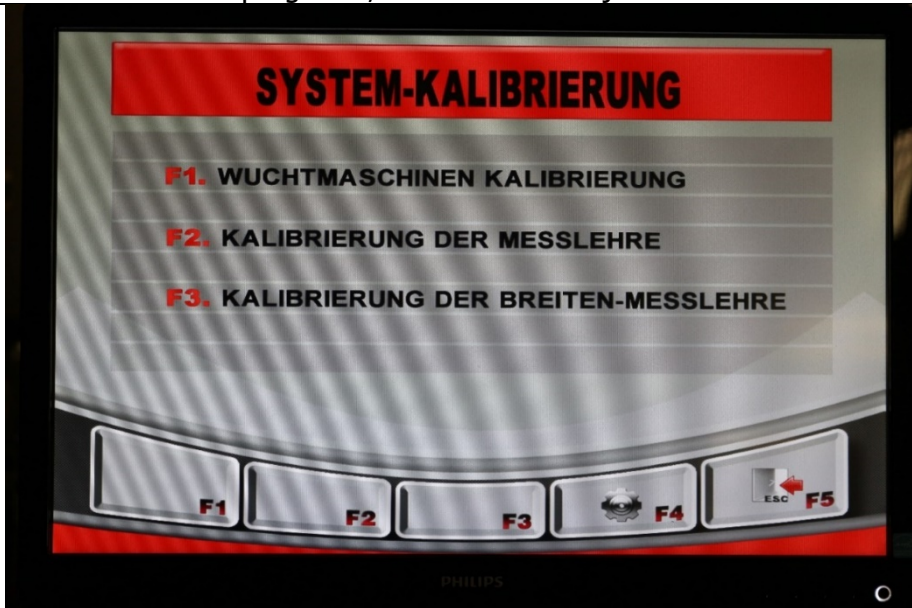
- F1. WUCHTMASCHINEN KALIBRIERUNG**
- F2. KALIBRIERUNG DER MESSLEHRE**
- F3. KALIBRIERUNG DER BREITEN-MESSLEHRE**

Kalibrácia systému

- F1. kalibrácia vyvažovačiek
- F2. kalibrácia meracej šablóny
- F3. kalibrácia meracej šablóny šírky

Kalibrácia snímačov závaží

V kalibračnom programe stlačte F1 a sledujte pokyny na obrazovke:

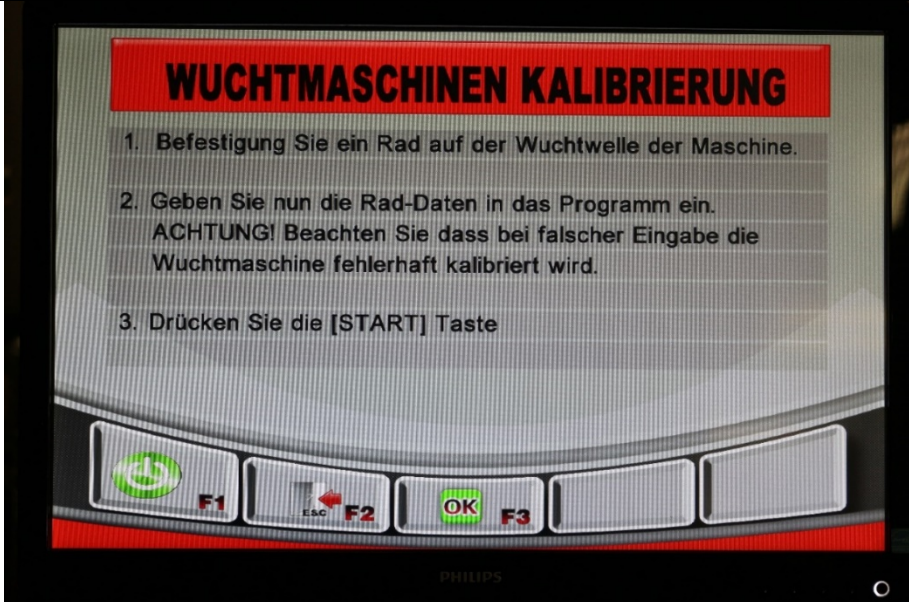

WUCHTMASCHINEN KALIBRIERUNG

1. Befestigung Sie ein Rad auf der Wuchtwelle der Maschine.
2. Geben Sie nun die Rad-Daten in das Programm ein.
ACHTUNG! Beachten Sie dass bei falscher Eingabe die Wuchtmaschine fehlerhaft kalibriert wird.
3. Drücken Sie die [START] Taste

Kalibrácia vyvažovacích strojov

1. Na vyvažovací hriadeľ stroja upevnite koleso.
2. Údaje kolesa teraz zadajte do programu.
POZOR: Majte na pamäti, že nesprávne zadané údaje povedú k chybné kalibrácii vyvažovačky.
3. Stlačte tlačidlo [START]

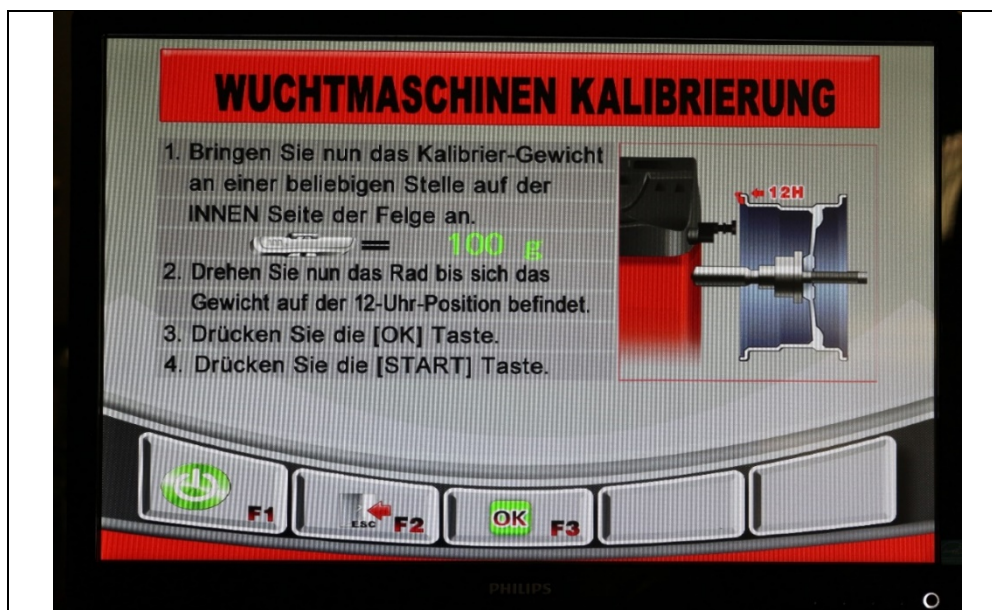

Kalibrácia vyvažovacích strojov

1. Teraz kalibračné závažíe umiestnite na ľubovoľné miesto na VNÚTORNEJ strane disku (... = 100 g)
2. Otáčajte teraz kolesom, až kým sa závažíe nenachádza v pozícii 12 hodín.
3. Stlačte tlačidlo [OK].
4. Stlačte tlačidlo [ŠTART].

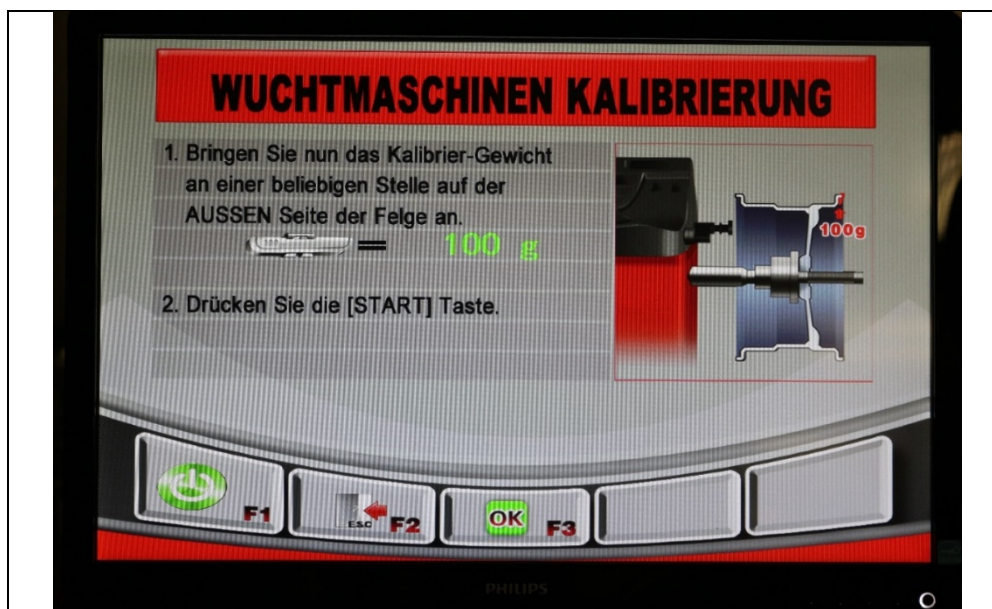

Kalibrácia vyvažovacích strojov

1. Teraz kalibračné závažíe umiestnite na ľubovoľné miesto na VONKAJŠEJ strane disku (... = 100 g)
2. Stlačte tlačidlo [ŠTART].

Servisná kalibrácia meracej šablóny

V kalibračnom programe stlačte F2 a sledujte pokyny na obrazovke:



Kalibrácia meracej šablóny

KALIBRÁCIA MERACEJ ŠABLÓNY VZDIALENOSTÍ

1. Polohujte meraciu šablónu na uvedenú polohu 100 mm
2. Stlačte tlačidlo [OK]



Kalibrácia meracej šablóny

KALIBRÁCIA MERACEJ ŠABLÓNY VZDIALENOSTÍ

1. Polohujte meraciu šablónu na uvedenú polohu 215 mm
2. Stlačte tlačidlo [OK]

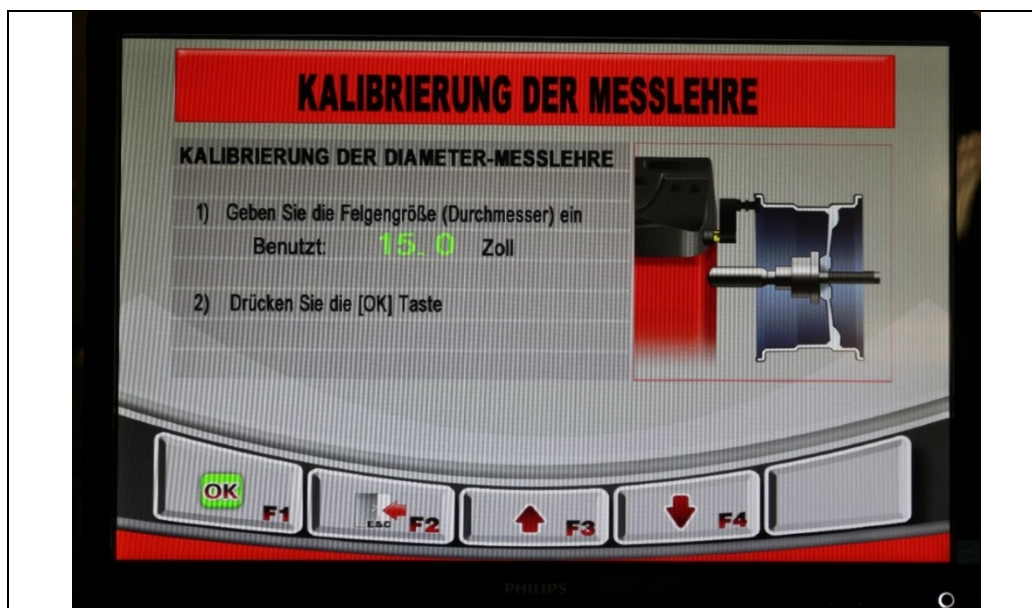

Kalibrácia meracej šablóny

KALIBRÁCIA MERACEJ ŠABLÓNY PRIEMERU

1. Zadájte veľkosť disku (priemer)
Použitý: 15.0 palcov
2. Stlačte tlačidlo [OK]

Servisná kalibrácia šablóny na meranie šírky (voliteľné)

V kalibračnom programe stlačte F3 a sledujte pokyny na obrazovke:



Kalibrácia meracej šablóny

KALIBRÁCIA MERACEJ ŠABLÓNY ŠÍRKY

1. Polohujte meraciu šablónu na uvedenú polohu ---0---
2. Stlačte tlačidlo [OK]

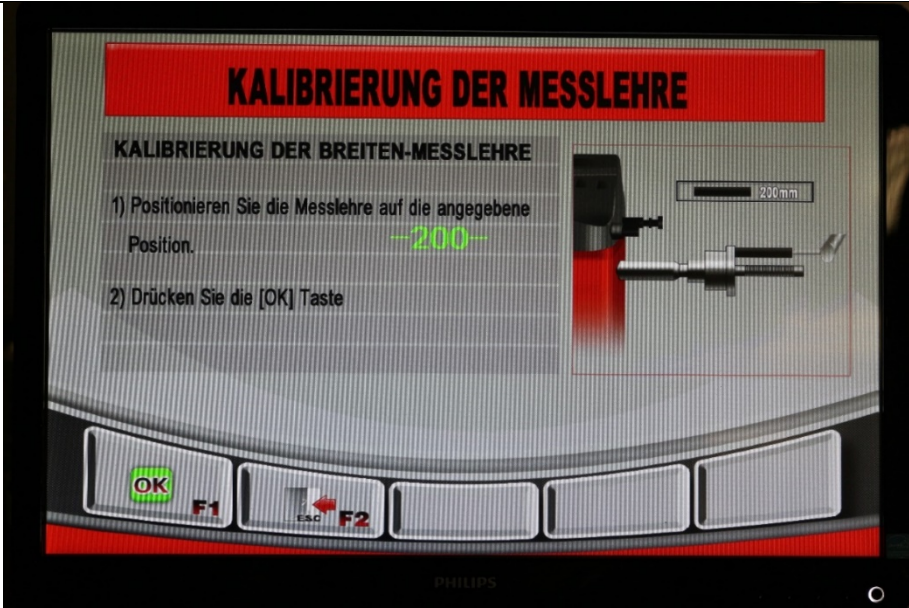

Kalibrácia meracej šablóny

KALIBRÁCIA MERACEJ ŠABLÓNY ŠÍRKY

1. Polohujte meraciu šablónu na uvedenú polohu
---200---
2. Stlačte tlačidlo [OK]



V prípade programu ALU S sa odporúča nastaviť prah zobrazovania na 10 g.

Prečo:

- Keďže stroj určuje dynamickú a statickú nevyváženosť, jazdné vlastnosti kolesa sa pripevňovaním závažia menia.
- Keďže sa závažia ďalej umiestňujú do stredu disku, automaticky sa zväčšujú, čím sa dosiahnu správne výsledky vyvažovania.
- Keďže stroj potrebuje vyvažovacie závažia v jednom bode a k dispozícii sú rôzne systémy nalepovacích závaží, môžu tieto závažia spôsobiť veľký rozptyl hmotnosti.
- Nalepovacie závažia sa nie sú na 100% umiestnené na potrebných miestach.

2.9 Závěrečné práce



Pred uvedením do prevádzky skontrolujte všetky pripevňovacie skrutky, elektrické, pneumatické a hydraulické vedenia a popr. ich dodatočne utiahnite. Pozor: Čiastočne ich treba kontrolovať a popr. dotiahovať v pravidelných intervaloch (upozornenia v návode).

3.0 PREVÁDZKA

3.1 Prevádzkový pokyn

Firma:	Prevádzkový pokyn	Dátum:
Pracovisko:		pre
Činnosť:		Práce na servise pneumatík
		Podpis:

Nebezpečenstvo pre osoby a životné prostredie



- Nebezpečenstvo vyvolané hlukom
- Nebezpečenstvo vtiahnutia na stroji
- Nebezpečenstvo vyvolané pohyblivými dielmi bez kontroly
- Nebezpečenstvo vyvolané kontaminovaným prachom brzdného zariadenia



Ochranné opatrenia a pravidlá správania



- Nosenie priliehavého oblečenia
- Pri práci nenoste náramkové hodinky, prstene, retiazky ani podobné šperky
- Noste ochranu sluchu a ochranné okuliare.
- Dlhšie vlasy musíte istiť sieťkou na vlasy alebo pomocou iných opatrení
- Používajte len také rázové skrutkovače, ktoré nevyfukujú vzduch na obruče.
- Pre zamedzenie tvorby prachu čistite obruče i pneumatiky len mokré; ak je to možné, používajte zariadenia na čistenie kolies.



- Prach na brzdových bubnoch odstraňujte odsávacím zvonom s vhodnými priemyselnými odsávačmi. Pre prach bez obsahu azbestu používajte prístroje kategórie U, pre prach s obsahom azbestu prístroje kategórie K1. (*Dbajte na aktuálne predpisy zákonného úrazového poistenia*)
- Zničené pneumatiky zlikvidujte, aby ich nebolo možné používať.
- Pri hustení pneumatiky inštalujte ochranné prostriedky na zachytávanie poletujúcich dielov. V nebezpečnej oblasti sa nesmú zdržiavať osoby.
- Plnenie pneumatiky musí prebiehať pod dozorom, nesmú byť pritom prekročené maximálne prípustné hodnoty tlaku vzduchu pre montáž.



- Stroj na vyvažovanie kolies s motorickým pohonom prevádzkujte len s ochranným vekom.
- **Pri väčších kolesách pre NV a samostatne jazdiacich pracovných strojoch:**
 - Pri strojoch so zvislo postavenými kolesami musia práce s ťažkými pneumatikami (napr. EM pneumatikami) vykonávať 2 osoby.
 - Pri pneumatikách s priemerom > 1,4 m alebo s hmotnosťou > 200 kg je nutné použiť zariadenia na ochranu pred prevrhnutím.

Správanie v prípade porúch a nebezpečenstva

- Chyby na stroji okamžite nahlásiť výrobcovi
- Stroj vypnúť a zaistiť proti nepovolanému zapnutiu
- Odstraňovaním škôd poverte len odborný personál

Prvá pomoc

- Informovať pracovníkov poskytujúcich prvú pomoc (pozri Poplachový plán).
- Poranenia ihneď ošetriť.
- Spraviť zápis do obväzového denníka
- V prípade ťažších poranení uskutočnite tiesňové volanie.

Tiesňové volanie:

Vozidlo záchrannej služby: _____

Opravy

- Opravy a údržbu smú vykonávať iba poverené a zaučené osoby
- Pred začatím prác na vystrojení, nastavení, údržbe a starostlivosti stroj odpojte od siete, resp. ho zabezpečte
- Po ukončení práce stroj vyčistite
- **Ročná kontrola** strojov, ktorú vykoná poverená a zaučená osoba

3.2 Zásadné upozornenia

Stroj smú samostatne obsluhovať len osoby vo veku nad 18 rokov, ktoré boli zaučené do obsluhovania stroja a svoju odbornú spôsobilosť potvrdili prevádzkovateľovi svojím podpisom. Prevádzkovateľ ich musí výslovne poveriť obsluhou stroja. Pokyn umožňujúci obsluhovať stroj musí byť udelený písomne.

Stroj možno používať len v zhode s jeho určením.

Pri montáži a prevádzke používajte vždy predpísaný materiál.



Pred montážou, resp. demontážou skontrolujte všetky montážne diely, nesmú totiž vykazovať žiadne poškodenia.

Dbajte taktiež na prípadné špeciálne upozornenia výrobcu, ktoré sa týkajú montáže, resp. demontáže a prác špecifických pre isté vozidlá.

Dôležitou súčasťou garancie výrobcu/záruky je plnenie harmonogramu údržby. Týka sa to najmä čistoty, ochrany proti korózii, kontroly, resp. okamžitého odstránenia škôd.

Počas prevádzky by ste mali neustále dbať na nebezpečenstvá. Len čo sa vyskytnú nebezpečné situácie, stroj ihneď vypnite, vyťahnite sieťovú zástrčku a odpojte prívod vzduchu. Potom kontaktujte predajcu.



Všetky výstražné tabuľky musia byť vždy v dobre čitateľnom stave. Keď sa poškodia, musíte ich bezodkladne vymeniť za nové.

	<p>Dávajte pozor na miesta na stroji, kde hrozí nebezpečenstvo strihových síl.</p>
	<p>Počas prevádzky môže vznikáť hluk až do 85 dB (A), preto by mala obsluha dodržiavať príslušné ochranné opatrenia.</p>
	<p>Pohyblivé diely stroja môžu zachytiť voľný odev, dlhé vlasy alebo šperky.</p>

4.0 ÚDRŽBA

Na účely zaistenia bezpečnej prevádzky stroja je používateľ povinný stroj pravidelne udržiavať.

Opravné práce smú vykonávať jedine autorizovaní servisní partneri, popr. ich po dohovore s výrobcom môže vykonať aj zákazník.

	<p>Pred začatím údržbových a opravných prác:</p> <ul style="list-style-type: none"> - Stroj musí byť odpojený od VŠETKÝCH zásobovacích sietí - Musíte vypnúť hlavný spínač a vytiahnuť sieťovú zástrčku, resp. vyfúknuť zo systému stlačený vzduch - Realizujte opatrenia vhodné na zamedzenie opätovného zapnutia
	<p>Práce na elektrických prvkoch, resp. vedeniach môžu vykonávať len odborní znalci, resp. odborní elektrikári.</p>

4.1 Spotrebný materiál pre montáž, údržbu a starostlivosť

Hydraulický olej

Minimálne požiadavky **všeobecne:**

Eni PRECIS HVLP-D č. pol. 00066018

Leto (15° až 45°): HVLP-D 46 (napr.: Eni PRECIS HVLP-D)

Zima (pod 10°): HVLP-D 32 (napr.: Eni PRECIS HVLP-D)

Minimálne požiadavky **špeciálne pre zdvíhacie plošiny s 2 stĺpkami:**

Eni PRECIS HVLP-D č. pol. 00067218

Leto (15° až 45°): HVLP-D 32 (napr.: Eni PRECIS HVLP-D)

Zima (pod 10°): HVLP-D 22 (napr.: Eni PRECIS HVLP-D)

Konzervačné prostriedky pre laná, zvary, skrutky, rohy, hrany a dutiny.

Minimálne požiadavky:

Petec sprej translucenčný – 500 ml pol. č. 73550/Petec v nádobke na odsatie translucenčný – 1000 ml pol. č. 73510

Petec UBS pištoľ pol. č. 98507

Mazivá pre klzné dráhy

Minimálne požiadavky:

LAGERMEISTER WHS 2002 Biely EP tuk pre vysoké výkony. Pol. č. KPF1-2K-20

Mazivá pre puzdrá, reťaze, valce a pohyblivé diely

Minimálne požiadavky:

White Ultra Luber, 500 ml sprej. Pol. č. 34403 – WUL – White Ultra Lube

Ukotvenie v podlahe

Minimálne požiadavky **pre zdvíhacie plošiny:**

Fischer FIS M 16 x 250 galvanické pozinkovanie v kombinácii s reakčnou patrónou Fischer Superbond

Minimálne požiadavky **na montážny stroj pre OV a vyvažovací stroj pre OV/NV:**

Nárazová kotva M8 x 100

Minimálne požiadavky **na montážny stroj pre NV:**

Nárazová kotva M12 x 100

Zariadenie stlačeného vzduchu

Minimálne požiadavky:

PROMAT chemicals Olej pre pneumatické zariadenia špeciál Pol. č.: 4000355209

Čistenie

Minimálne požiadavky:

Caramba Intensiv čistič brzd bez acetónu

Starostlivosť a čistenie kovov, lakovaných a práškovaných povrchov

Minimálne požiadavky:

Petec sprej translucenčný – 500 ml Pol. č. 73550

Petec v nádobke na odsatie translucenčný – 1000 ml pol. č. 73510

Petec UBS pištoľ pol. č. 98507

Starostlivosť a ochrana kovov, lakovaných a práškovaných povrchov v oblasti pochôdzok a plastových dielov

Minimálne požiadavky:

Valet Pro Classic Protectant na zapečatenie plastov 500 ml

4.2 Bezpečnostné upozornenia pre olej

Pri manipulácii s použitým olejom sa vždy riadte zákonnými predpismi, resp. nariadeniami.

Použitý olej likvidujte výhradne prostredníctvom certifikovaných podnikov.

V prípade priesakov je nutné olej bezodkladne zachytiť pomocou absorpčných prostriedkov alebo do nádob, aby nemohol uniknúť do pôdy.

Vyhňte sa akémukoľvek styku oleja s pokožkou.

Nenechajte olejové výpary unikať do atmosféry.

Olej je horľavé médium. Dbajte na možné zdroje nebezpečenstiev.

Noste ochranný odev odolný proti oleju, noste napr. rukavice, ochranné okuliare, ochranný odev atď.

4.3 Upozornenia

	<p>Na stroji je nutné, a to nezávisle od znečistenia, v pravidelných intervaloch vykonávať údržbu a čistenie, a starať sa oň.</p> <p>Stroj potom ošetríte ošetrovacím prostriedkom (napr. olejom alebo voskovým sprejom). Nepoužívajte čistiace prostriedky, ktoré sú škodlivé pre pokožku.</p> <p>POKIAĽ UVEDENÉ BODY NESPLNÍTE, STRÁCATE NÁROK NA GARANCIU VÝROBCU</p>
---	---

4.4 Harmonogram údržby, resp. harmonogram starostlivosti

Interval	okamžite	tyždenne	mesačne	1/4-ročne	1/2-ročne
Kontrola VŠETKÝCH bezpečnostne relevantných dielov	X				
Čistenie	X				
Kontrola, resp. obnova ochrany povrchov	X				
Kontrola tesnosti hydraulického systému	X				
Kontrola, resp. obnova ochrany povrchov, resp. ochrany proti korózii	X				
Kontrola, resp. obnova poškodenia lakov a montážnych dielov	X				
Kontrola, resp. oprava škôd spôsobených hrdzou	X				
Kontrola, resp. obnova dutín a nelakovaných dielov	X				
Kontrola tesnosti pneumatického systému	X				
Kontrola pevného upevnenia skrutiek	X				
Kontrola vôle ložísk, mazanie a nastavenie	X				
Kontrola opotrebitelných dielov		X			
Kontrola kvapalín (hladina, opotrebenie, znečistenie, kvalita)		X			
Kontrola a mazanie klzných plôch		X			
Odstránenie nečistôt zvnútra			X		
Kontrola a vyčistenie elektrických montážnych dielov				X	
Kontrola funkčnosti a opotrebenia motorov a prevodov				X	
Kontrola zvarových švov a konštrukcie				X	
Vykonať zrkovú kontrolu (podľa harmonogramu kontrol)					X

4.5 Hľadanie chýb/indikácia chyby a náprava

Vyvažovací počítač ukazuje nasledujúce hlásenia chýb:

Kód chyby	Dôvod
Er -1-	Pozri Náprava chyby
Er -2-	1. Na hriadelí sa nenachádza žiadne, resp. nachádza príliš ľahké koleso 2. Vyvažovací hriadel' nie je napevno utiahnutý 3. Koleso nebolo dobre pripevnené 4. Remeň rebier nie je vôbec, resp. len slabo napnutý
Er -3-	Nevyváženosť kolesa je priveľká
Er -4-	Senzor tlaku defektný Nesprávny smer otáčania
Er -5-	Ochranný oblúkový kryt kolesa nie je uzatvorený
Er -7-	Uložené dáta boli zmazané
Er -8-	Chýba 100 g hmotnosti Senzor tlaku defektný Elektrická alebo základná doska defektná

Symptómy	Príčina	Riešenie
Odlíšné výsledky vyvažovania¹	Vyvažovací stroj nie je správne ukotvený v podlahe	Kontrola ukotvenia v podlahe
	Nesprávna kalibrácia	Vykonajte novú kalibráciu
	Vyvažovací hriadeľ nie je pevný	Kontrola upevnenia vyvažovacieho hriadeľa
	Hriadeľ ohnutý	Kontrola vyvažovacieho hriadeľa
	Piezo senzory nie sú pevné, resp. sú defektné	Kontrola, resp. výmena upevňovacích skrutiek piezo senzorov
	Obruč nie je čistá alebo je deformovaná	Kontrola obruče
Tlačidlá nereagujú	Doska tlačidiel nie je pripojená k riadiacej doske alebo je defektné káblové spojenie	Kontrola prípojky a vedenia.
Výrobok vykazuje (výrazné) korózne škody	Poškodenie alebo nedostatočná ochrana proti korózii, popr. údržba	Postihnuté miesta zbavte hrdze a povrchy obnovte.
Motor / Elektriika		
Motor nebrzdí, resp. brzdí sporadicky	Brzdový odpor defektný, resp. nezapojený.	Skontrolovať brzdový odpor, resp. spojenie
Motor vydáva zvuky	Brzdový odpor defektný, resp. nezapojený.	Skontrolovať brzdový odpor, resp. spojenie
	Základná doska poškodená	Kontaktovať servis ATH
	Kondenzátor je defektný alebo bez spojenia.	Skontrolovať kondenzátor, resp. spojenie
Ochranný spínač domového ističa vypadol	Hlavný spínač stroja nie je správne pripojený alebo sa vyskytuje chyba kontaktov.	Kontrola elektrického spojenia
	Základná doska je defektná.	Kontaktovať servis ATH
Ďalšie príčiny „chybných“ výsledkov vyvažovania	Použitie rôznych adaptérov a v dôsledku z toho vyplývajúce chybné upnutia.	Pri používaní adaptérov, prosím, bezpodmienečne dbajte na montážne upozornenia.
	Napínanie pomocou kužel'ov cez opotrebený stredový otvor obruče môže spôsobiť rozdiely až do 10 g.	Používať obruč, resp. materiál pre opravy, resp. špeciálne úpravy
	Za nevyváženú pneumatiku vo vozidle môže nevyváženie na brzdovom bubne, resp. kotúči alebo opotrebené fixačné otvory obruče, resp. brzdy.	V takom prípade sa odporúča vykonať dodatočné justovanie bez toho, aby ste predtým dali dole koleso.
MALI BY STE POUŽÍVAŤ LEN ORIGINÁLNE DIELY A PRÍSLUŠENSTVO.		

4.6 Návodý na údržbu a servisné práce



Všetky údržbové a servisné práce treba splniť prinajmenšom podľa harmonogramu údržby

JEDNOTKA ÚDRŽBY STLAČENÉHO VZDUCHU (sčasti súčasťou, popr. nutná pre činnosť)

NASTAVENIE PRACOVNÉHO TLAKU:

- Skontrolujte pracovný tlak, zobrazuje sa na manometre (1). Tlak musí zodpovedať Technickým údajom.
- Pracovný tlak sa dá nastavovať pomocou regulátoru tlaku (A).
- Regulátor tlaku vytiahnite nahor, aby ste mohli vykonať nastavenia.
- Ak chcete tlak v stroji zvýšiť, musíte regulátor tlaku otočiť v smere hodinových ručičiek. Na zníženie tlaku otáčajte proti smeru hodinových ručičiek.

OLEJOVAČ

- Skontrolujte stav oleja v olejovej nádrži (3).
- Olejovú nádrž vyberte.
- Teraz do nádržky nalejte pneumatický olej s viskozitou SAE20.
- Cez priezor (4) skontrolujte množstvo vstreknutého oleja.
- Spravidla treba skrutku v smere hodinových ručičiek kompletne uzavrieť, a následne o cca $\frac{1}{4}$ až $\frac{1}{2}$ otočenia proti smeru hodinových ručičiek opäť otvoriť.

ODLUČOVAČ VODY

- Skontrolujte hladinu vody v odlučovači (2).
- Otvorte ventil (B), vypustíte tým vodu.

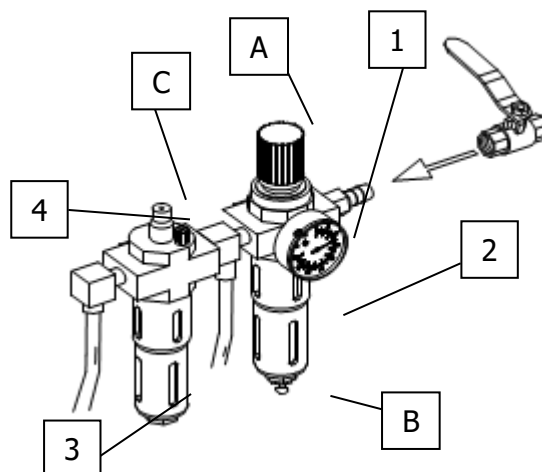

Nastavenie napnutia hnacieho remeňa

1. Kryt (priehradky na závažia) opatrne odoberte.
2. Upevňovacie skrutky motora uvoľnite.
3. Pomocou upínacej skrutky posuňte motor, dbajte pritom na správne napnutie remeňa.
4. Upevňovacie skrutky motora opäť utiahnite.
5. Vykonajte skúšobný chod. Dbajte pritom na to, aby remeň nevybiehal do strán.
6. Kryt znova namontujte.

Výmena poistiek

1. Kryt (priehradky na závažia) opatrne odoberte.
2. Poistku odstráňte z napájacej dosky.
3. Staré poistky vymeňte za nové, používajte pritom len poistky s rovnakými hodnotami.

Ak chyba naďalej pretrváva, kontaktujte servis.

4.7 Likvidácia

- Odstráňte privody vzduchu a el. prúdu.
- Vyberte všetky nekovové látky a uschovajte ich v súlade s miestnymi predpismi.
- Zo stroja odstráňte olej a uschovajte ho v súlade s miestnymi predpismi.
- Kovové časti dajte zrecyklovať.



Stroj obsahuje niektoré látky, ktoré zaťažujú životné prostredie a môžu poškodiť ľudské zdravie, pokiaľ sa s nimi bude zaobchádzať nesprávne.

5.0 EG-/EU-KONFORMITÄTSERKLÄRUNG / EC-/EU-DECLARATION OF CONFORMITY

gemäß Maschinenrichtlinie 2006/42/EG, Anhang II 1A, EMV-Richtlinie 2014/30/EU, Anh. IV
In accordance to Machine Directive 2006/42/EG, Appendix II 1A, EMC Directive 2014/30/EU, App. IV

Seriennummer
Serial number

Firmenbezeichnung und vollständige Anschrift des Herstellers
Business name and full address of the manufacturer

ATH-Heinl GmbH &Co. KG
Gewerbepark 9
DE – 92278 Illschwang

Name und Anschrift des Dokumentations-Bevollmächtigten
Name and address of the Technical Files authorized representative

ATH-Heinl GmbH &Co. KG
Gewerbepark 9
DE – 92278 Illschwang

Hiermit erklären wir, dass die nachfolgend bezeichnete Maschine in der von uns in Verkehr gebrachten Ausführung den einschlägigen, grundlegenden Sicherheits- und Gesundheitsanforderungen der EG-Richtlinie 2006/42/EG sowie den unten aufgeführten Harmonisierungsrechtsvorschriften entspricht.

We herewith declare that the machine described below, as a result have been brought on to the general market comply with the relevant fundamental Safety and Health regulations of the of Directive 2000/60/EC and the harmonized standards listed below.

Beschreibung der Maschine *Descriptions of the machine*

Rad-Wuchtmachine *Wheel balancer*

Typbezeichnung
Model name

ATH W82

Der oben beschriebene Gegenstand der Erklärung erfüllt die folgenden einschlägigen Harmonisierungs-Rechtsvorschriften der Union

The object of the declaration described above meets the following applicable Community harmonisation legislation

2006/42/EC (Maschinen-Richtlinie / Machine-Directive)

Folgende harmonisierten Normen und Vorschriften wurden eingehalten

The following harmonized standards and regulations are applied

EN ISO 12100:2010
EN 60204-1:2006/AC:2010

Prüfinstitut
Institute of Quality

SGS Supervice Gözetme Etüd Kontrol Servisleri A.S.
Baglar Max. Osmanpasa Cad. No. 95
Is Istanbul Plaza, A Girisi
Günesli 34209 Istanbul - TURKEY

Referenznummer der technischen Daten
Reference number for the technical data

TCF-MD-140526-048

Nummer des Zertifikats
Number of the certificate

0263/IN-IST-14
502756/AOO/AK
(OUCE 141003)

ATH-Heinl GmbH &Co. KG
Gewerbepark 9
DE – 92278 Illschwang
June 2014



Hans Heinl
(Geschäftsführer / General Manager)

DURCH UMBAUTEN UND/ODER VERÄNDERUNGEN AN DER MASCHINE WIRD DIE CE-PRÜFUNG AUSSER KRAFT GESETZT UND EINE HAFTUNG AUSGESCHLOSSEN.
BY MODIFICATION AND / OR CHANGES TO THE MACHINE, THE CE EXAMINATION IS EXCLUDED WITHOUT LIMITATION AND A LIABILITY SHALL BE EXCLUDED.

6.0 PRÍLOHA

6.1 Schéma pneumatického zapojenia
Not relevant!

6.2 Schéma elektrického zapojenia
Not relevant!

6.3 Schéma hydraulického zapojenia
Not relevant!

7.0 ZÁRUČNÁ KARTA

Adresa odborného predajcu:	Adresa zákazníka:		
Firma (popr. číslo zákazníka):	Firma (popr. číslo zákazníka):		
Kontaktná osoba:	Kontaktná osoba:		
Ulica:	Ulica:		
PSČ a obec:	PSČ a obec:		
Tel. a fax:	Tel. a fax:		
E-mail:	E-mail:		
Výrobca a model:	Sériové číslo:	Rok výroby:	Referenčné číslo:
Opis hlásenia:			

Opis požadovaných náhradných dielov:		
Náhradný diel:	Číslo položky:	Množstvo:

DÔLEŽITÉ UPOZORNENIA:

Škody, ktoré vzniknú následkom nesprávneho zaobchádzania, nedostatočnej údržby alebo mechanických poškodení, nespádajú pod záruku. Pre zariadenia, ktoré neboli zmontované schváleným montérom fy. ATH sa záruka obmedzuje na poskytovanie požadovaných náhradných dielov.

Škody pri preprave:

Zjavná chyba (viditeľné škody pri preprave, poznámka do dodacieho listu špedície, kópiu dodacieho listu a fotku bezodkladne odošlite na adresu firmy ATH-Heinl)

Skrytá chyba (škoda počas prepravy, ktorá sa zistí až pri vybal'ovania tovaru, oznámenie o škode s obrázkami zašlite do 24 hodín na adresu firmy ATH-Heinl)

Miesto a dátum

Podpis a pečiatka

7.1 Rozsah záruky na výrobok

- Päť rokov na štruktúru prístroja
- Záruka na sieťové prístroje, hydraulické valce a všetky iné opotrebitel'né komponenty, ako sú otočné taniere, gumené dosky, laná, reťaze, ventily, spínače atď. sa za normálnych okolností/používania obmedzuje na jeden rok.

Garancia výrobcu sa nevzťahuje na:

- Nedostatky vzniknuté bežným opotrebením, zneužitím, prepravnými škodami, neodbornou inštaláciou, napätím alebo nedostatočnou požadovanou údržbou.
- Škody, ktoré vznikli z nedbanlivosti alebo nedodržaním upozornení uvedených v tomto návode na obsluhu a/alebo iných sprievodných pokynov.
- Normálne opotrebenie jednotlivých dielov, ktoré si vyžadujú servis, aby sa výrobok dostal do bezpečného prevádzkového stavu.
- Každý komponent, ktorý sa poškodil pri preprave.
- Iné komponenty, ktoré tu neboli výslovne uvedené, ale napriek tomu sa všeobecne považujú za opotrebitel'né diely.
- Škody spôsobené vodou, ktorých príčinou bol napr. dážď, nadmerná vlhkosť, korozívne prostredie alebo iné znečistenia.
- Chyby krásy bez vplyvu na funkčnosť.

GARANCIA VÝROBCU NEPLATÍ, POKIAL' ZÁRUČNÚ KARTU NEZAŠLETE NA ADRESU FIRMY ATH-HEINL.

Upozorňujeme tu na to, že škody a poruchy, ktoré vznikli nedodržaním údržbových a nastavovacích prác (podľa návodu na obsluhu a/alebo zaučenia), v dôsledku chybných elektrických pripojení (otáčavé pole, menovité napätie, istenie) alebo nesprávnym použitím (preťaženie, umiestnenie vonku, techn. zmeny), majú za následok stratu záruky!

8.0 KONTROLNÝ DENNÍK



**Tento kontrolný denník (vrátane protokolu) tvorí dôležitú súčasť návodu na obsluhu, resp. výrobku.
!!!STAROSTLIVO SI HO USCHOVAJTE!!!**

Kontrola

Po dokončení montáže, prevzatí, popr. zaučení a potom pravidelne podľa predpisov a zákonných ustanovení platných v krajine prevádzkovateľa musí výrobok skontrolovať vhodná, a na tieto účely autorizovaná spoločnosť alebo organizácia.

V prípade zmien alebo rozšírenia typu výrobku treba viesť a schváliť dodatočný kontrolný denník.

Rozsah kontroly



Okrem bezchybnej funkcie, čistoty a pokynov pre údržbu treba skontrolovať predovšetkým bezpečnostne relevantné komponenty celého zariadenia.

Technické údaje

- nájdete v priloženom návode na obsluhu.

Typový štítok

- Poznačte si následne všetky údaje
- Výrobca a typ používaných montážnych materiálov:

 ATH-Heinl			
Typ Type	<input type="text"/>	Volt	<input type="text"/>
Serien # Serial #	<input type="text"/>	Ph	<input type="text"/>
Baujahr Year of built	<input type="text"/>	Hz	<input type="text"/>
		Amp.	<input type="text"/>
		kW	<input type="text"/>
 		Designed by ATH-Heinl Germany Manufactured in China ATH-Heinl GmbH & Co. KG Gewerbepark 9 D 92278 Illschwang Germany	

8.1 Protokol o umiestnení a odovzdaní

Miesto inštalácie:

Firma:

Ulica:

Miesto:

Krajina:

Prístroj/zariadenie:

Výrobca:

Typ/model:

Sériové č.:

Rok výroby:

Príslušný predajca:

Hore uvedený výrobok bol zmontovaný, bola skontrolovaná jeho funkčnosť a bezpečnosť, a bol uvedený do prevádzky. Inštaláciu vykonal:

prevádzkovateľ

odborný znalec

Prevádzkovateľ potvrdzuje predpisovú inštaláciu typu výrobku a aj to, že si prečítal všetky informácie v tomto návode na prevádzku a protokole, a že im porozumel, a že ich bude dodržiavať, a že tieto podklady uloží tak, aby k nim mali kedykoľvek prístup zaučení pracovníci obsluhy.

Prevádzkovateľ potvrdzuje, že po montáži a sprevádzkovaní školeným pracovníkom výrobcu alebo zmluvného predajcu (odborne znalá osoba) bolo realizované zaučenie do fungovania, zaobchádzania v súvislosti s bezpečnostne relevantnými predpismi, údržby a starostlivosti o stroj, a že dostal podklady, informácie a predpisy pre stroj, a že výrobok funguje bez chýb.

DÔLEŽITÉ UPOZORNENIA:

POKIAĽ UVEDENÉ BODY NESPLNÍTE, STRÁCATE NÁROK NA GARANCIU VÝROBCU:

Záruka je platná iba za predpokladu dodržania a zdokumentovania správnej montáže, odovzdania, popr. zaučenia na stroji a každoročnej údržby, ktorú vykonáva výrobcom autorizovaný odborný znalec. Medzi 2 údržbami nesmie byť interval dlhší ako 12 mesiacov. V prípade neštandardného použitia, resp. viaczmennej prevádzky alebo sezónneho použitia si treba dohodoriť 1/2-ročnú kontrolu a údržbu.

Záručné nároky sa uznajú iba za predpokladu, že boli splnené všetky body v protokole a v návode na obsluhu, že nárok bol uplatnený bezodkladne po jeho zistení, a že tento **protokol v súvislosti s Protokolom o údržbe a popr. s Protokolom o servise zašlete výrobcovi.**

Ďalšie špecifické informácie o záruke, ako je jej rozsah, ako sú nároky a predpisy, opisujeme v návode na obsluhu. Riad'te sa nimi.

Na škody a reklamácie vzniknuté nesprávnym zaobchádzaním, nedostatočnou údržbou a starostlivosťou, použitím nevhodných a nepredpísaných montážnych, prevádzkových, údržbových a ošetrovujúcich prostriedkov, mechanickým poškodením, zasahovaním do stroja bez dohody alebo bez autorizovaného odborného znalca sa záruka nevzťahuje. Pre zariadenia, ktoré neboli zmontované autorizovaným odborným znalcom, sa záruka obmedzuje po dohovore s výrobcom max. na poskytovanie požadovaných náhradných dielov.

Názov a firemná pečiatka odborného znalca
popr. číslo a názov VKH

Dátum a podpis odborného znalca

Názov a firemná pečiatka prevádzkovateľa

Dátum a podpis prevádzkovateľa

8.2 Harmonogram kontrol

Typový štítok				
Krátky návod na obsluhu				
Návod na obsluhu				
Bezpečnostná značka				
Označenie pre obsluhu				
Ďalšie označenie				
Konštrukcia (deformácie, trhliny)				
Pripevňovacie rozperky a stabilita				
Stav betónovej podlahy (trhliny)				
Stav/stav všeobecne				
Stav/čistota				
Stav/starostlivosť a zapečatenie				
Stav/kvapaliny				
Stav/mazanie				
Stav/agregát				
Stav/pohon				
Stav/motor				
Stav/prevody				
Stav/valce				
Stav/ventil				
Stav/elektrické riadenie				
Stav/elektrické snímače				
Stav/elektrické spínače				
Stav/elektrické vedenia				
Stav/hydraulické vedenia				
Stav/hydraulické skrutkové spoje				
Stav/pneumatické vedenia				
Stav/pneumatické skrutkové spoje				
Stav/tesnosť				
Stav/čapy a ložné miesta				
Stav/opotrebitelné diely				
Stav/kryty				
Stav/funkcie pod záťažou				
Stav/bezpečostne relevantné montážne diely				
Stav/elektrické bezpečnostné zariadenie				
Stav/hydraulické bezpečnostné zariadenie				
Stav/pneumatické bezpečnostné zariadenie				
Stav/mechanické bezpečnostné zariadenie				
Stav/funkcie pod záťažou				
Kontrolná plaketa udelená				

8.3 Zraková kontrola (povolanou odbornou znalou osobou)

Nález kontroly počas pravidelnej / mimoriadnej / dodatočnej kontroly*)

Prístroj bol podrobený kontrole prevádzkovej schopnosti.

Pritom neboli / boli zistené nasledujúce *) nedostatky:

Rozsah kontroly: Kontrola funkcií a zraková kontrola podľa predpisov

Ešte chýbajúca čiastočná kontrola:

Proti uvedeniu do prevádzky niet žiadnych *) námietok, dodatočná kontrola nie je *) nutná.

(miesto, dátum) _____ (podpis odborného znalca) _____

Potvrdenie o prevzatí:

_____ (meno odborného znalca)

_____ (názov povolania)

_____ (adresa)

_____ (zamestnaný/á vo firme)

Prevádzkovateľ (firemná pečiatka, dátum, podpis)

Nedostatky vzaté na vedomie **) _____

Nedostatky odstránené **) _____

*) Nevhodné preškrtnite

**) Potvrdenie prevádzkovateľa alebo poverenej osoby s dátumom a podpisom

Zraková kontrola (povolanou odbornou znalou osobou)

Nález kontroly počas pravidelnej / mimoriadnej / dodatočnej kontroly*)

Prístroj bol podrobený kontrole prevádzkovej schopnosti.

Pritom neboli / boli zistené nasledujúce *) nedostatky:

Rozsah kontroly: Kontrola funkcií a zraková kontrola podľa predpisov

Ešte chýbajúca čiastočná kontrola:

Proti uvedeniu do prevádzky niet žiadnych *) námietok, dodatočná kontrola nie je *) nutná.

(miesto, dátum) _____ (podpis odborného znalca) _____

Potvrdenie o prevzatí:

_____ (meno odborného znalca)

_____ (názov povolania)

_____ (adresa)

_____ (zamestnaný/á vo firme)

Prevádzkovateľ (firemná pečiatka, dátum, podpis)

Nedostatky vzaté na vedomie **) _____

Nedostatky odstránené **) _____

*) Nevhodné preškrtnite

***) Potvrdenie prevádzkovateľa alebo poverenej osoby s dátumom a podpisom

Zraková kontrola (povolanou odbornou znalou osobou)

Nález kontroly počas pravidelnej / mimoriadnej / dodatočnej kontroly*)

Prístroj bol podrobený kontrole prevádzkovej schopnosti.

Pritom neboli / boli zistené nasledujúce *) nedostatky:

Rozsah kontroly: Kontrola funkcií a zraková kontrola podľa predpisov

Ešte chýbajúca čiastočná kontrola:

Proti uvedeniu do prevádzky niet žiadnych *) námietok, dodatočná kontrola nie je *) nutná.

(miesto, dátum) _____ (podpis odborného znalca) _____

Potvrdenie o prevzatí:

_____ (meno odborného znalca)

_____ (názov povolania)

_____ (adresa)

_____ (zamestnaný/á vo firme)

Prevádzkovateľ (firemná pečiatka, dátum, podpis)

Nedostatky vzaté na vedomie **) _____

Nedostatky odstránené **) _____

*) Nevhodné preškrtnite

***) Potvrdenie prevádzkovateľa alebo poverenej osoby s dátumom a podpisom

Zraková kontrola (povolanou odbornou znalou osobou)

Nález kontroly počas pravidelnej / mimoriadnej / dodatočnej kontroly*)

Prístroj bol podrobený kontrole prevádzkovej schopnosti.

Pritom neboli / boli zistené nasledujúce *) nedostatky:

Rozsah kontroly: Kontrola funkcií a zraková kontrola podľa predpisov

Ešte chýbajúca čiastočná kontrola:

Proti uvedeniu do prevádzky niet žiadnych *) námietok, dodatočná kontrola nie je *) nutná.

(miesto, dátum) _____ (podpis odborného znalca) _____

Potvrdenie o prevzatí:

_____ (meno odborného znalca)

_____ (názov povolania)

_____ (adresa)

_____ (zamestnaný/á vo firme)

_____ Prevádzkovateľ (firemná pečiatka, dátum, podpis)

Nedostatky vzaté na vedomie **) _____

Nedostatky odstránené **) _____

*) Nevhodné preškrtnite

***) Potvrdenie prevádzkovateľa alebo poverenej osoby s dátumom a podpisom



www.ath-heinl.de

ATH-Heinl GmbH & Co. KG

Gewerbepark 9
D-92278 Illschwang
Germany

Tel.: +49 (0)9666 18801 00

Fax: +49 (0)9666 18801 01

info@ath-heinl.de

www.ath-heinl.de

